

6 Einrichten/Ordnen



60/1064



60/1068



60/1076



60/1078

Werkstattwagen und Einlagen

60

Seiten 60/1056 bis 60/1086



61/1088



61/1097



61/1105



61/1110

Leuchten/Kabel/Putztücher

61

Seiten 61/1087 bis 61/1110



64/1111



64/1114



64/1116



64/1120

Sortimentkästen/Werkzeugkoffer

64

Seiten 64/1111 bis 64/1122



65/1123



65/1125



65/1133



65/1137

Fettpressen/Öler/Marker

65

Seiten 65/1123 bis 65/1137



68/1138

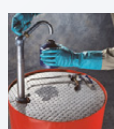

68/1139

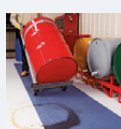

68/1141



68/1142

Ölbindemittel

68

Seiten 68/1138 bis 68/1143

9 Industriebedarf



91/1144



91/1145



91/1148



91/1149

Schweiß-/Löttechnik

91

Seiten 91/1144 bis 91/1149



92/1151



92/1155



92/1160



92/1171

Kühl-/Schmiermittel/Druckluft

92

Seiten 92/1150 bis 92/1177



95/1178



95/1185



95/1189



95/1191

Chemie

95

Seiten 95/1178 bis 95/1191

6/9

Ordnen |
Industriebedarf

60/1053

Stichwortverzeichnis 6|9

A

| | |
|------------------------------------|-----------------|
| Abdeck-/ Markierungsklebeband | 65/1124 |
| Abdeckklebeband | 68/1140 |
| Absorptionsmatte | 68/1141 |
| Akku-Connector | 61/1099 |
| Akku-LED-Arbeitsleuchte | 61/1097 |
| Akku-LED-Baustrahler | 61/1097 |
| Akku-LED-Handleuchte | 61/1091-61/1092 |
| Akku-LED-Inspektionsleuchte | 61/1090-61/1091 |
| Akku-LED-Kopflampe | 61/1089-61/1090 |
| Akku-LED-Stiftlampe | 61/1092 |
| Akku-LED-Strahler | 61/1099-61/1101 |
| Aktivator für anaerobe Klebstoffe | 95/1187 |
| Alu-Tubenschreiber mit Kugelspitze | 65/1132 |
| Auffangwanne zusammenfaltbar | 68/1143 |
| Ausblaspistole | 92/1160-92/1162 |

B

| | |
|--------------------------------------|-----------------|
| Ballistol-Universalöl | 95/1178 |
| Bandskimmer | 92/1158 |
| Batterie | 61/1088-61/1089 |
| Befestigungsclip für Rohre | 92/1172 |
| Belüftungspumpe für Kühlschmierstoff | 92/1158 |
| Besen/Handfeger | 61/1106 |
| Blas- und Flüssigkeitspistole | 92/1163 |
| Bodenmatte | 68/1141 |
| Bodenreiniger | 95/1184 |
| Bohr- und Schneidöl/-schaum | 95/1179 |
| Bohrloch-/Tieflochmarker | 65/1134 |
| Bohrwasserpinsel (Schmierpinsel) | 61/1107 |
| Bremsenreiniger | 95/1182 |

D

| | |
|--------------------------|------------------|
| Doppelnippel | 92/1167 |
| Doppelseitiges Klebeband | 65/1123 |
| Druckluftkupplung | 92/1168-92/1169 |
| Druckluft-Fasspumpe | 92/1157 |
| Druckluftspray | 95/1182 |
| Druckluft-Sprühdose | 92/1163 |
| Druckpump-Zerstäuber | 95/1181, 95/1184 |
| Druckregler Multifix | 92/1175 |

E

| | |
|-------------------------|---------|
| Edelstahl-Reiniger | 95/1182 |
| Eisrostlöser | 95/1179 |
| Elektronikreiniger | 95/1182 |
| Emulsions-Belüfter | 92/1159 |
| Emulsions-Pflegekoffler | 92/1156 |
| ESD Tisch-Lötmatten-Set | 91/1145 |

F

| | |
|-------------------------|---------|
| Fassdeckelmatte | 68/1139 |
| Fass-Schlüssel | 92/1157 |
| Federzug | 61/1105 |
| Festfarbstift | 65/1135 |
| Fettkartusche | 65/1128 |
| Feuchtes Reinigungstuch | 61/1110 |
| Filter/-regler | 92/1175 |
| Fitting-Sortiment | 92/1167 |
| Flächendichtung | 95/1186 |
| Flachpinsel | 61/1107 |
| Flüssigmetall | 95/1185 |
| Flussmittel-Dosierstift | 91/1149 |
| Fügeverbindung | 95/1186 |
| Füllstandsanzeige | 92/1157 |

G

| | |
|--------------------------------|------------------|
| Gartenschlauch-Schnellkupplung | 92/1169 |
| Gaslötkolben | 91/1147 |
| Gas-Nachfüllflasche | 91/1148 |
| Gelmarker | 65/1135 |
| Gerätestiel | 61/1107 |
| Geräteschiene | 64/1122 |
| Gewebeklebeband | 65/1123-65/1124 |
| Gewinde-Schneidpaste | 92/1154 |
| Gewindetülle | 92/1166 |
| Glasreiniger/-Schaum | 95/1184, 95/1182 |
| Glas- und Scheibenreiniger | 92/1155 |
| Grundierung | 95/1184 |
| Graphit-Öl | 95/1179 |

H

| | |
|-----------------------|------------------|
| Haftschmierstoff | 95/1179 |
| Handfeger / Handbesen | 61/1106 |
| Handhebel-Fettpresse | 65/1127, 65/1129 |
| Handleuchte | 61/1092 |

| | |
|---|-----------------|
| Handrefraktometer | 92/1157 |
| Handreifenfüller | 92/1162 |
| Handreiniger | 95/1191 |
| Handreinigungstuch | 95/1191 |
| Handtuchpapier | 61/1109 |
| Handverarbeitungsgerät | 95/1188-95/1189 |
| Heizkörperpinsel | 61/1108 |
| Hochdruck-Düsen | 92/1152 |
| Hochdruck-Kühlmittel-Leitungssystem | 92/1150 |
| Hochdruck-Stoßpresse | 65/1126 |
| Hochleistungs-Ausblaspistole | 92/1162 |
| Hochleistungs-Gewindeschneidpaste | 92/1153 |
| Hochleistungsklebeband | 65/1124 |
| Hochleistungs-Kühlschmierstoff | 92/1155 |
| Hochleistungs-Reinigungstuch | 61/1110 |
| Hochleistungs-Schleifkonzentrat Top-Grind | 92/1155 |
| Hochleistungs-Schneidöl/-schaum | 92/1154 |
| Hochwasserbarriere | 68/1142 |

I

| | |
|---|------------------|
| Industrie-Kombinations-Reiniger | 95/1183 |
| Industrie-Lackmarker für Hochtemperaturen | 65/1135 |
| Industriereiniger | 95/1182-95/1183 |
| Industrierzstäuber | 65/1125, 95/1185 |
| Inspektionsleuchte | 61/1090-61/1091 |
| Intensiv-Rostlöser | 95/1178 |

K

| | |
|---------------------------|-----------------|
| Kabelaufroller | 61/1105 |
| Kabelbinder | 65/1136 |
| Kabelbinder-Set | 65/1137 |
| Kabelbinderzange | 65/1137 |
| Kabeltrommel | 61/1103 |
| Kalt- und Heißluftdüse | 92/1153 |
| Kätespray | 95/1181 |
| Kaltmetall | 95/1185 |
| Kaltreiniger | 95/1183 |
| Kanister-/Fass-Mischgerät | 92/1156 |
| Kartschenpistole | 95/1190-95/1191 |
| Kehrschaufel/-Set | 61/1107 |
| Keramikpaste | 95/1180 |
| Kettenspray | 95/1180 |
| Kleb- und Dichtmasse | 95/1190 |
| Klebeband | 65/1123-65/1124 |
| Knopfzelle | 61/1089 |
| Kolben-Mischgerät | 92/1158 |
| Konstruktionsklebstoff | 95/1188 |
| Kontaktspray | 95/1181 |
| Kopflampe | 61/1089-61/1090 |
| Kraftstoffkanister | 65/1126 |
| Kreppklebeband | 65/1123 |
| KSS-Systemreiniger | 92/1156 |
| KSS-Wartungsanlage | 92/1159-92/1160 |
| Kugelhahn | 92/1168 |
| Kühlmittel-Schlauchsystem | 92/1151 |
| Kühlschmierstoff | 92/1155 |
| Kunststoffbox | 64/1111 |
| Kunststofföler | 65/1125 |
| Kupferpaste/-spray | 95/1180 |
| Kupplung | 92/1168 |
| Kupplungsstecker NW 7,2 | 92/1168-92/1169 |

L

| | |
|--|--------------------------|
| Lackmarker | 65/1133-65/1134 |
| Laptop-Halter | 60/1073 |
| Lecksuch-Spray | 95/1181 |
| LED-Arbeitsleuchte | 61/1094-61/1095, 61/1097 |
| LED-Baustrahler | 61/1097 |
| LED-Handleuchte | 61/1090 |
| LED-Hochleistungstaschenlampe | 61/1088 |
| LED-Inspektionslampe | 61/1087 |
| LED-Kopflampe | 61/1089-61/1090 |
| LED-Maschinenleuchte | 61/1096-61/1097 |
| LED-Maschinen- und Arbeitsplatzleuchte | 61/1093 |
| LED-Ringleuchte | 61/1096 |
| LED-Stiftlampe | 61/1087, 61/1092 |
| LED-Strahler | 61/1102 |
| LED-Taschenlampe | 61/1087 |
| Lösemittel | 65/1131 |
| Lötendraht | 91/1149 |
| LötKolben/-Set | 91/1144-91/1148 |
| Lötlampe | 91/1144 |
| Lötspitze | 91/1145, 91/1148 |
| Lötstation | 91/1144-91/1147 |
| Lötwasser/Lötfett | 91/1149 |
| Lötwasserpinsel | 91/1149 |
| Lötzinnabroller | 91/1148 |

M

| | |
|------------------------------------|-----------------|
| Magnethalter | 92/1161 |
| Magnetischer Rollenhalter | 68/1139 |
| Magnet-Tasche | 92/1156 |
| Manometer | 92/1176 |
| Markierungsklebeband | 95/1124 |
| Maschinen- und Teilereiniger | 95/1183 |
| Maschinen-Putzuch | 61/1110 |
| Maschinenschuh | 65/1130 |
| Mehrfachverteiler/Steckdosenleiste | 61/1104 |
| Messbecher | 65/1125-65/1126 |
| Metall-Ätzsreiber | 65/1131 |
| Metallklebeband | 65/1124 |
| Metall-Marker | 65/1134 |
| Microfaser-Poliertuch | 61/1110 |
| Minikugelhahn | 92/1168 |
| Mischdüsen-Set | 95/1188 |
| MMS-Sprühsystem | 92/1152 |
| Montagekoffer | 64/1114 |
| Montage-Werkzeugkasten | 64/1114 |
| Muffe | 92/1167 |
| Multifix Druckluftzubehör | 92/1175-92/1177 |
| Multifunktionspray | 95/1178 |

N

| | |
|----------------------------|-----------------|
| Nivellierschraube /-teller | 65/1129-65/1130 |
|----------------------------|-----------------|

O

| | |
|------------------|---------|
| Oil-Marker | 65/1135 |
| Öbindemittel | 68/1138 |
| Öbindeschlauch | 68/1138 |
| Öler | 92/1176 |
| Öl-Signierkreide | 65/1131 |
| Ölspritzkanne | 65/1125 |

P

| | |
|----------------------------|------------------|
| Packbandabroller | 65/1125 |
| Pannenband | 65/1124 |
| Papierreinigungstuch | 61/1109 |
| Papierwischtuch | 61/1108 |
| Permanentmarker | 65/1132, 65/1134 |
| Pinsel | 61/1107-61/1108 |
| Pneumatiköl | 92/1176 |
| Polyamid-Schlauch | 92/1170 |
| Polyurethan-Schlauch | 92/1170 |
| Polyurethan-Spiralschlauch | 92/1171 |
| Präzisionsmaschinenschuh | 65/1130 |
| PTFE-Dichtband | 92/1166 |
| PTFE-Spray | 95/1179 |
| Pumpzerstäuber | 95/1185 |
| Putzlappen und -tücher | 61/1108-61/1110 |
| PVC-Schlauch | 92/1173 |

R

| | |
|-------------------------------|---------|
| Reduziernippel | 92/1166 |
| Reifenfüller | 92/1162 |
| Reinigungstuch | 61/1109 |
| Ringhalter für Werkzeugmarken | 65/1136 |
| Ringpinsel | 61/1108 |
| Rohr- und Gewindedichtung | 95/1186 |
| Rollenkoffer | 64/1116 |
| Rostlöser | 95/1179 |
| Rostschutzgrundierung | 95/1184 |

S

| | |
|--------------------------------|---------------------------|
| Saalbesen | 61/1106 |
| Salmiak-Lötstein | 91/1149 |
| Saugmatte | 68/1138-68/1140 |
| Saugstrumpf | 68/1142 |
| Schalldämpfer | 92/1166 |
| Schaumreiniger | 95/1182 |
| Schaum-Spritzgerät | 95/1185 |
| Schlauch | 92/1174 |
| Schlauchabschneider | 92/1170 |
| Schlauchaufroller | 61/1105, 92/1170, 92/1174 |
| Schlauchhalter | 92/1174 |
| Schlauchschelle | 92/1172 |
| Schlauchverbindungsrohr | 92/1166 |
| Schleifkonzentrat | 92/1155 |
| Schmierfett | 95/1180 |
| Schraubensicherung | 95/1186 |
| Schraubensicherungslack | 95/1187 |
| Schutzkontaktstecker/-kupplung | 61/1105 |
| Schweißschutz-Spray | 95/1181 |
| Schwingungsisolierende Platte | 65/1131 |
| Schneidöl/-schaum | 92/1154 |

| | |
|--------------------------|-----------------|
| Sekundenkleber | 95/1187 |
| Sicherheitskupplung | 92/1169 |
| Silikon | 95/1189 |
| Silikonspray | 95/1179 |
| Sortimentskasten | 64/1111-64/1112 |
| Sortimentskoffer | 64/1113-64/1114 |
| Specksteinkreide | 65/1135 |
| Spezial-Pneumatiköl | 92/1176 |
| Spiralwolle | 91/1148 |
| Spitzdüsen-Satz | 95/1191 |
| Sprühfett | 95/1180 |
| Sprühpistole | 92/1163 |
| Sprühreiniger | 95/1181 |
| Stableuchte | 61/1092 |
| Steckanschluss | 92/1165 |
| Steckverbinder-Sortiment | 92/1166 |
| Stielhalter | 61/1107 |
| Stockschraube | 92/1172 |
| Straßenbesen | 61/1106 |

T

| | |
|-----------------------------|---------|
| Tafelkreide | 65/1131 |
| Teflonband | 95/1187 |
| Teleskop-Stativ | 61/1101 |
| Teppichklebeband | 65/1123 |
| Toilettenpapier | 61/1109 |
| Transportbox | 64/1115 |
| Trichter | 65/1126 |
| Trikotputzlappen | 61/1110 |
| T-Schlauchverbinder | 92/1166 |
| T-Stück | 92/1167 |
| Tuschierpaste / Anreißfarbe | 65/1131 |

U

| | |
|-----------------------|---------|
| Überlaufschutz-Sirene | 92/1157 |
| Ultraschallreiniger | 95/1184 |

V

| | |
|--------------------------------------|---------|
| Verlängerungskabel | 61/1104 |
| Verlängerungsrohr für Ausblaspistole | 92/1162 |
| Verpackungsklebeband | 65/1123 |
| Verschlusskappe | 92/1167 |
| Verschlussstopfen | 92/1167 |
| Verteiler/Wanddose | 92/1168 |
| Vliesstofftuch | 61/1109 |
| Vorhängeschloss | 64/1115 |

W

| | |
|---|--|
| Wachsstift | 65/1132-65/1133 |
| Wandhalter und Bodenständer für Putzpapier- und Vliesrollen | 61/1108 |
| Wartungseinheit | 92/1177 |
| Wasserschieber | 61/1107 |
| Wassersparpistole | 92/1170 |
| WD-40 | 95/1178 |
| Werkstatt-/Maschinenreiniger | 95/1183 |
| Werkstattwagen | 60/1064-60/1065, 60/1068, 60/1072-60/1076, 60/1082 |
| Werkstattwagen bestückt | 60/1067 |
| Werkstattwagen-Bestückung | 60/1066 |
| Werkstattwagen-Einlagen | 60/1069-60/1072, 60/1078-60/1086 |
| Werkstattwagen-Zubehör | 60/1077 |
| Werkzeugbox | 64/1120-64/1121 |
| Werkzeug-Gürteltasche | 64/1121 |
| Werkzeughalter | 64/1122 |
| Werkzeugkoffer | 64/1116-64/1118, 64/1120 |
| Werkzeugmarke | 65/1136 |
| Werkzeugrolltasche | 64/1121 |
| Werkzeugrucksack | 64/1119 |
| Werkzeugschienen-Set | 64/1122 |
| Werkzeugtasche | 64/1116, 64/1119, 64/1121 |
| Werkzeug-Trolley | 64/1117 |
| Winkel 90° | 92/1167 |
| Wischtuch | 61/1108 |

Z

| | |
|---|-----------------|
| Zimmermannsbleistift | 65/1135 |
| Zink-Spray | 95/1184 |
| Zubehör Einsatz-Sets für Sortimentskoffer | 64/1113 |
| Zubehör für Ausblaspistolen | 92/1160-92/1161 |
| Zubehör für Handhebel-Fettpressen | 65/1128 |
| Zubehör für LED-Leuchten | 61/1095 |
| Zubehör für Werkstattwagen | 60/1064 |
| Zubehör Multifix | 92/1177 |

Piktogramme

Text- und Symbol-Piktogramme zur schnelleren Auswahl

| | | | |
|---|--------------------------------|---|--------------------|
|  <p>DIN 1283</p> | Normangabe |  | Flächendichtung |
|  | Für Ex-Schutzbereiche geeignet |  | Fügeverbindung |
|  | Flugtauglich |  | Gewindedichtung |
|  | Schutzklasse |  | Schraubensicherung |
|  | Angabe der Verpackungseinheit | | |



60/1056

Betriebseinrichtung

Ein umfangreiches Programm

finden Sie in unserem separaten Katalog Betriebseinrichtung.

► Werkbänke



► CNC-Lagertechnik



► Schubladenschränke



Schaumeinlagen – individuell und passgenau

Produktinformation

Einlagen, die passen

Wir beraten Sie gerne.

Fragen Sie Ihren Precitool-Händler.

60/1058

www.precitool.de

Ihre individuelle Schaumeinlage

- ▶ **einfach**
- ▶ **passsgenau**
- ▶ **maßgeschneidert**

1. Virtuell planbar

Wir designen mit Ihnen gemeinsam über eine webbasierte Software, wie Sie Ihre Werkzeuge sinnvoll platzieren. Dies können sowohl vorhandene als auch neue Werkzeuge aus unserem Sortiment sein. Die Einlagen können zusätzlich mit Beschriftungen versehen werden und auch Logos (als Sonderanfertigung) sind auf Wunsch einsetzbar.

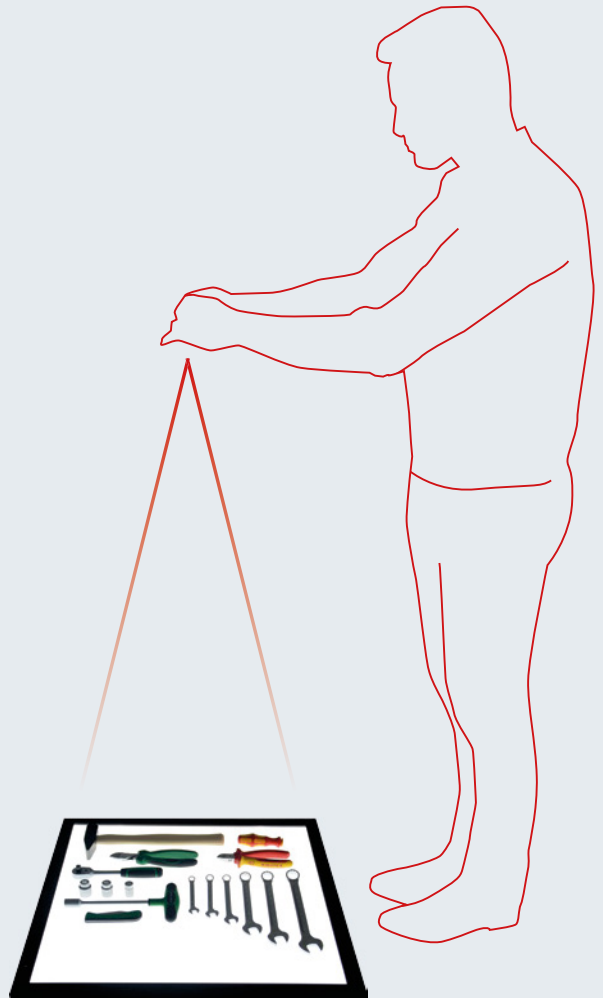

2. Moderne Produktion

Die erstellten Layouts werden vorab von einem Techniker auf Plausibilität geprüft. Dann werden auf hochmodernen Fräs- und Laseranlagen Ihre individuellen Schaumeinlagen hergestellt.

Prozessbegleitend werden die Schaumeinlagen einem ersten Qualitätscheck unterzogen.

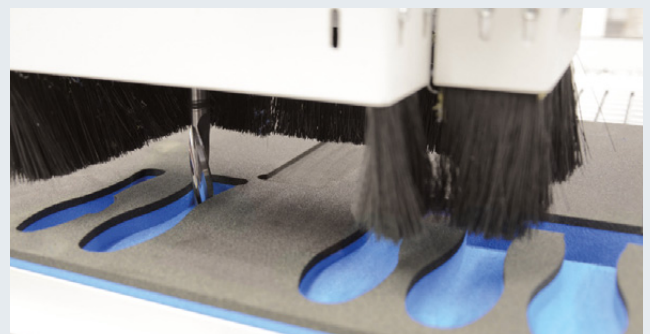

3. Fertig und geliefert

Nach einer finalen Kontrolle erhalten Sie Ihre maßgefertigte Schaumeinlage nach wenigen Tagen. Jede Schaumeinlage ist rückseitig mit einer eindeutigen Identnummer versehen. Damit ist diese im Prozess rückverfolgbar, nachbestellbar und für weitere Layouts zu verwenden.

Bei Interesse berät Sie gerne Ihr PRECITOOL-Händler vor Ort.



PRECITOOL-Werkzeugverwaltung

24 Stunden am Tag, 365 Tage im Jahr

- ▶ Werkzeug- und Verwaltungskosten senken
- ▶ Zeitersparnis bei der Werkzeugsuche
- ▶ hersteller- und lieferantenunabhängig
- ▶ automatische Bestellung mit Internetanbindung
- ▶ permanente Werkzeugverfügbarkeit
- ▶ integrierte Messmittelverwaltung
- ▶ einfach und schnell zu bedienen

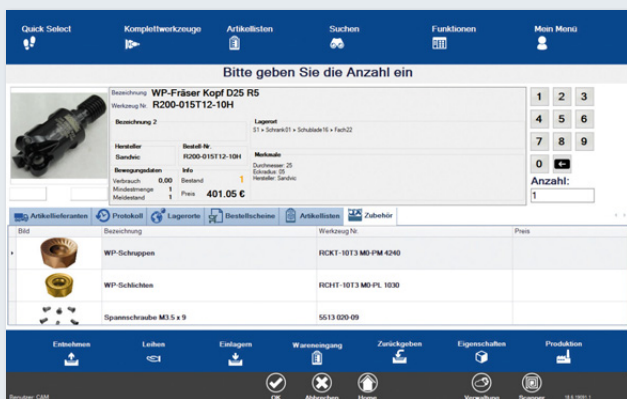

Vorhandene Lagersysteme, bei Bedarf auch manuelle Lager, können unterstützt und verwaltet werden. Das System lässt sich schnell in bestehende Umgebungen integrieren und ist sofort einsetzbar.

Kundenwünsche können jederzeit und ohne Verlust der Update-Fähigkeit umgesetzt werden. Dank des modularen Aufbaus ist das System jederzeit erweiterbar.

Neben der persönlichen Schulung vor Ort, können wir Sie jederzeit mit Hilfe von „Teamviewer Quick-Support“ in der Verwaltung und am Touchcomputer unterstützen.



Das System

Je nach Anforderung haben wir immer die richtige Lösung für Sie:

- ▶ elektronisch verriegelte Schubladenschränke (optionale Klappenansteuerung)
- ▶ elektronisch verriegelte Wertfachschränke
- ▶ Ausgabeautomaten (Spiral- und 3D-Automaten)
- ▶ Paternoster und Lean-Lifte
- ▶ elektronisch verriegelte Apothekerschränke

Durch den Einsatz der PRECITOOL-Ausgabesysteme erreichen Sie:

25 % weniger Werkzeugkosten

50 % schnellere Werkzeugsuche

100 % Unabhängigkeit vom Lieferanten



Unsere Handelsmarken

PREMUS[®]
HIGH PERFORMANCE BY PRECITOOL

HIGH PERFORMANCE



hochleistungsfähig



herausragendes Preis-Leistungsverhältnis



innovativ



Best-in-Class

PRETEC[®]
BY PRECITOOL

DAILY DRIVER

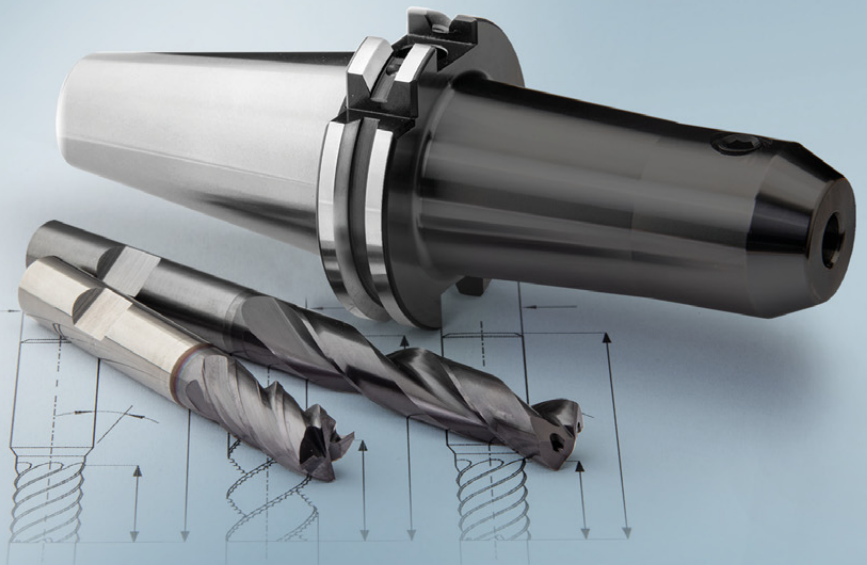

gute Leistung



günstiger Preis



ausgereift & erprobt

Ausführung:

- hohe Stabilität und Verwindungssteifigkeit
- Tragkraft pro Schublade 40 kg
- Zentralverriegelung durch Zylinderschloss
- Rollen mit Roll- und Drehbremse
- Tragkraft: 450 kg



Sonderpreis
ab 1.079,-

Bestückung 1 (67-teilig)

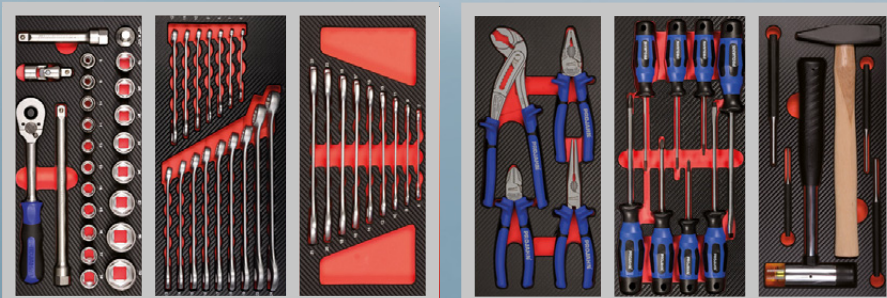

| Art.-Nr. | 600901 inklusive Bestückung 1 (67-teilig) (RG 6003) | Anzahl Schubladen | Höhe mm | Breite mm | Tiefe mm | Gewicht ca. kg |
|----------|---|----------------------|------------|--------------|-------------|-------------------|
| 0070 | 1.079,00 + | 7 | 970 | 680 | 459 | 58 |

Bestückung 2 (142-teilig)

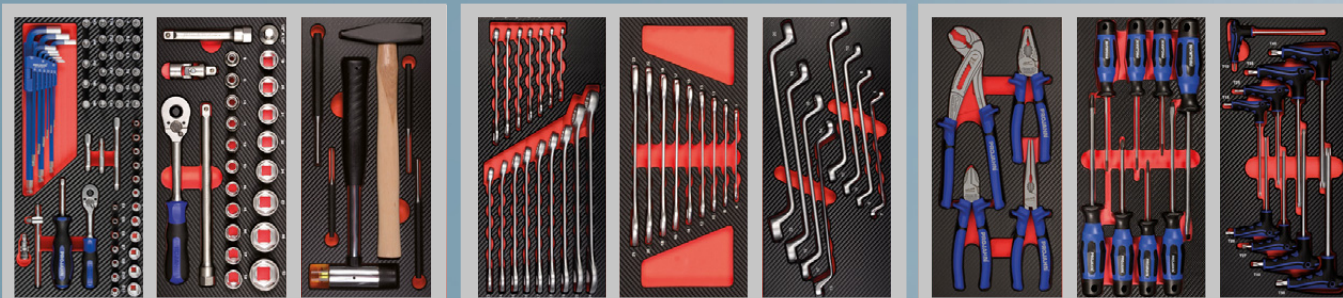

| Art.-Nr. | 600901 inklusive Bestückung 2 (142-teilig) (RG 6003) | Anzahl Schubladen | Höhe mm | Breite mm | Tiefe mm | Gewicht ca. kg |
|----------|--|----------------------|------------|--------------|-------------|-------------------|
| 0075 | 1.330,00 + | 7 | 970 | 680 | 459 | 58 |

Werkstattwagen Tragkraft 300 kg **PROJAHN**

Ausführung:

- aus Stahlblech, pulverbeschichtet
- robust, mit 0,8 mm Materialstärke
- stabile Schubladen **mit kugelgelagertem Vollauszug** (3× 75 mm / 3× 150 mm Fronthöhe)
- Rollen mit Roll- und Drehbremse
- Tragkraft pro Schublade 35 kg
- Zentral-Sicherheits-Stopp-System (Kippsicherung) => max.1 Schublade ausziehbar
- Zentralverriegelung durch Zylinderschloss
- 2 feststehende und 2 lenkbare Rollen aus Kunststoff
- **Tragkraft: 300 kg**

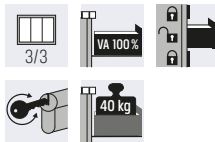

| Art.-Nr. | 600901 unbestückt (RG 6003) | Anzahl Schubladen | Höhe mm | Breite mm | Tiefe mm | Gewicht ca. kg |
|----------|-----------------------------------|-------------------|------------|--------------|-------------|-------------------|
| 0015 | 576,00 + | 6 | 1010 | 678 | 459 | 50 |

Werkstattwagen Tragkraft 450 kg **PRETEC**

Ausführung:

- hohe Stabilität und Verwindungssteifigkeit
- leichtgängige, langlebige Schubladen **mit kugelgelagertem Vollauszug** (5× 75 mm / 2× 150 mm Fronthöhe)
- Tragkraft pro Schublade 40 kg
- Zentralverriegelung durch Zylinderschloss
- robuste, öl- und säure-beständige Rollen
- Rollen mit Roll- und Drehbremse
- seitliche Lochbleche mit 4-Kant-Lochung
- Schubfachauszugssperre
- **Tragkraft: 450 kg**

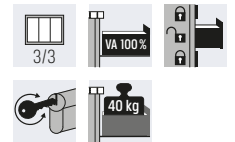

| Art.-Nr. | 600901 unbestückt (RG 6003) | Anzahl Schubladen | Höhe mm | Breite mm | Tiefe mm | Gewicht ca. kg |
|----------|-----------------------------------|-------------------|------------|--------------|-------------|-------------------|
| 0018 | 680,00 + | 7 | 970 | 680 | 459 | 58 |

Werkstattwagen Tragkraft 600 kg **PRETEC**

Ausführung:

- besonders stabiler Profi-Werkstattwagen
- **kugelgelagerte Schubladen mit Vollauszug** (5× 75 mm / 2× 150 mm)
- Zentralverriegelung
- Doppelwand-Stahlblechkonstruktion (0,9 mm Wandstärke)
- Zentral-Sicherheits-Stopp-System (Kippsicherung) => max. 1 Schublade ausziehbar
- öl- und säure-beständige Rollen
- Tragkraft pro Schublade 40 kg
- 2 Lenk- und 2 Bockrollen, kugelgelagert
- **Tragkraft: 600 kg**

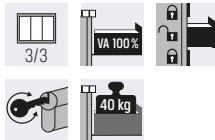

| Art.-Nr. | 600901 unbestückt (RG 6003) | Anzahl Schubladen | Höhe mm | Breite mm | Tiefe mm | Gewicht ca. kg |
|----------|-----------------------------------|-------------------|------------|--------------|-------------|-------------------|
| 0020 | 786,00 + | 7 | 1000 | 676 | 459 | 63 |

Werkstattwagen Tragkraft 500 kg **PROJAHN**

Ausführung:

- aus Stahlblech, pulverbeschichtet
- großes Fassungsvermögen unter anderem durch zwei zusätzliche, seitliche Türen mit diversen Staufächern
- 7 Schubladen (5× 75 mm, 2× 150 mm) **mit Vollauszug**
- leichtgängige, langlebige und kugelgelagerte Schubfachauszüge mit einer Belastbarkeit von 40 kg
- durch Zentral-Sicherheits-stopp-System maximal nur ein Schubfach ausziehbar
- mit Zentralverriegelung durch Zylinderschloss
- Rollen mit Roll- und Drehbremse
- **Tragkraft: 500 kg**

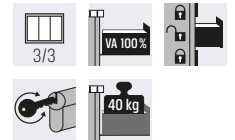

| Art.-Nr. | 600901 unbestückt (RG 6003) | Anzahl Schubladen | Höhe mm | Breite mm | Tiefe mm | Gewicht ca. kg |
|----------|-----------------------------------|-------------------|------------|--------------|-------------|-------------------|
| 0100 | 943,00 + | 7 | 990 | 910 | 475 | 72 |

Zubehör für Werkstattwagen

Ausführung:

- für Werkstattwagen 600901 0018|0070|0075|0077

| Art.-Nr. | 600901 (RG 6003) | Ausführung |
|----------|---------------------|---|
| 0500 | 10,10 | Schraubendreherhalter für 7 Schraubendreher |
| 0502 | 13,75 | Hakenleiste für 7 Teile |
| 0504 | 19,05 | Dosenhalter für 4 Dosen |
| 0506 | 12,35 | Schraubenschlüsselhalter für 7 Schlüssel |
| 0510 | 18,95 | Werkzeugablage, flach |
| 0512 | 25,20 | Werkzeugablage, tief |
| 0514 | 30,25 | Papierkorb |



0504

PRETEC

60

Werkstattwagen
und Einlagen

60/1064

Werkstattwagen Tragkraft 450 kg

PRETEC®

Ausführung:

- hohe Stabilität und Verwindungssteifigkeit
- leichtgängige, langlebige Schubladen mit kugelgelagertem Vollauszug (5x 75 mm / 2x 150 mm Fronthöhe)
- Tragkraft pro Schublade 40 kg
- Zentralverriegelung durch Zylinderschloss
- robuste, öl- und säurebeständige Rollen
- Rollen mit Roll- und Drehbremse
- seitliche Lochbleche mit 4-Kant-Lochung
- Schubfachauszugssperre
- **Tragkraft: 450 kg**



Bestückung 1 (67-teilig)

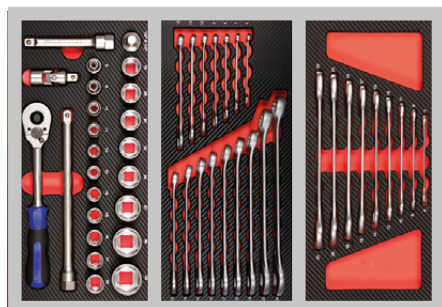

Inhalt siehe Kat.-Nr. 519320 5999-131

Inhalt siehe Kat.-Nr. 519000 5999-011

Inhalt siehe Kat.-Nr. 519020 5999-021



Inhalt siehe Kat.-Nr. 519242 5999-082

Inhalt siehe Kat.-Nr. 519200 5999-065

Inhalt siehe Kat.-Nr. 519270 5999-101

| Art.-Nr. | 600901 inklusive Bestückung 1 (67-teilig) (RG 6003) | Anzahl Schubladen | Höhe mm | Breite mm | Tiefe mm | Gewicht ca. kg |
|----------|---|-------------------|------------|--------------|-------------|-------------------|
| 0070 | 1.079,00 + | 7 | 970 | 680 | 459 | 58 |

Bestückung 2 (142-teilig)



Inhalt siehe Kat.-Nr. 519300 5999-111

Inhalt siehe Kat.-Nr. 519320 5999-131

Inhalt siehe Kat.-Nr. 519270 5999-101

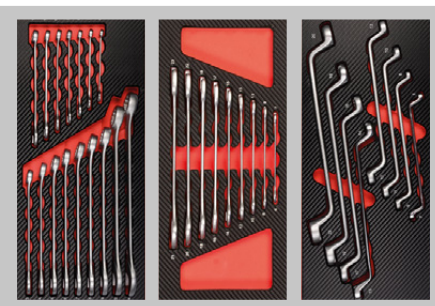

Inhalt siehe Kat.-Nr. 519000 5999-011

Inhalt siehe Kat.-Nr. 519020 5999-021

Inhalt siehe Kat.-Nr. 519030 5999-031

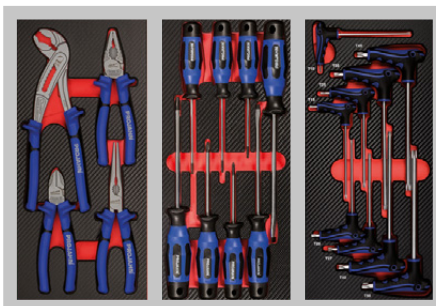

Inhalt siehe Kat.-Nr. 519242 5999-082

Inhalt siehe Kat.-Nr. 519200 5999-065

Inhalt siehe Kat.-Nr. 519510 5999-351

| Art.-Nr. | 600901 inklusive Bestückung 2 (142-teilig) (RG 6003) | Anzahl Schubladen | Höhe mm | Breite mm | Tiefe mm | Gewicht ca. kg |
|----------|--|-------------------|------------|--------------|-------------|-------------------|
| 0075 | 1.330,00 + | 7 | 970 | 680 | 459 | 58 |

60

Werkstattwagen
und Einlagen

60/1065

Werkstattwagen-Bestückung

Ausführung:

Einlagensystem für Werkstattwagen

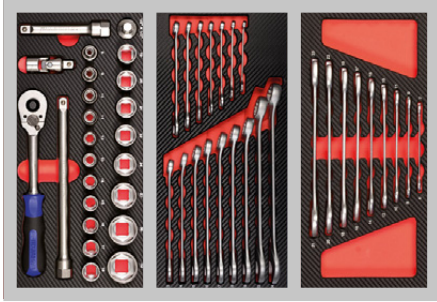

Inhalt siehe Kat.-Nr. 519320
 Inhalt siehe Kat.-Nr. 5999-131
 Inhalt siehe Kat.-Nr. 519000
 Inhalt siehe Kat.-Nr. 5999-011
 Inhalt siehe Kat.-Nr. 519020
 Inhalt siehe Kat.-Nr. 5999-021



Inhalt siehe Kat.-Nr. 519242
 Inhalt siehe Kat.-Nr. 5999-082
 Inhalt siehe Kat.-Nr. 519200
 Inhalt siehe Kat.-Nr. 5999-065
 Inhalt siehe Kat.-Nr. 519270
 Inhalt siehe Kat.-Nr. 5999-101

Art.-Nr.

0010

519515
 Bestückung 1, 67-teilig

(RG 5173)
523,00



Inhalt siehe Kat.-Nr. 519300
 Inhalt siehe Kat.-Nr. 5999-111
 Inhalt siehe Kat.-Nr. 519320
 Inhalt siehe Kat.-Nr. 5999-131
 Inhalt siehe Kat.-Nr. 519270
 Inhalt siehe Kat.-Nr. 5999-101

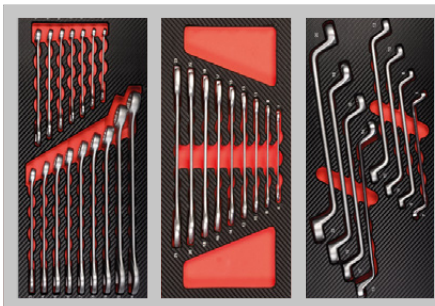

Inhalt siehe Kat.-Nr. 519000
 Inhalt siehe Kat.-Nr. 5999-011
 Inhalt siehe Kat.-Nr. 519020
 Inhalt siehe Kat.-Nr. 5999-021
 Inhalt siehe Kat.-Nr. 519030
 Inhalt siehe Kat.-Nr. 5999-031

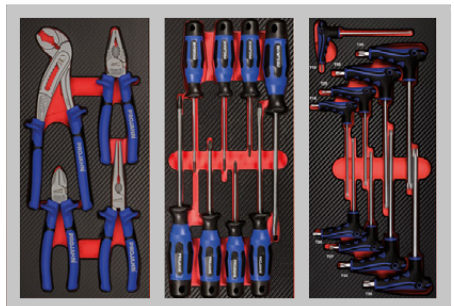

Inhalt siehe Kat.-Nr. 519242
 Inhalt siehe Kat.-Nr. 5999-082
 Inhalt siehe Kat.-Nr. 519200
 Inhalt siehe Kat.-Nr. 5999-065
 Inhalt siehe Kat.-Nr. 519510
 Inhalt siehe Kat.-Nr. 5999-351

Art.-Nr.

0020

519515
 Bestückung 2, 142-teilig

(RG 5173)
817,00



Inhalt siehe Kat.-Nr. 519300
 Inhalt siehe Kat.-Nr. 5999-111
 Inhalt siehe Kat.-Nr. 519310
 Inhalt siehe Kat.-Nr. 5999-121
 Inhalt siehe Kat.-Nr. 519320
 Inhalt siehe Kat.-Nr. 5999-131

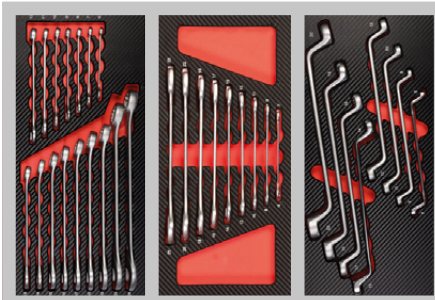

Inhalt siehe Kat.-Nr. 519000
 Inhalt siehe Kat.-Nr. 5999-011
 Inhalt siehe Kat.-Nr. 519020
 Inhalt siehe Kat.-Nr. 5999-021
 Inhalt siehe Kat.-Nr. 519030
 Inhalt siehe Kat.-Nr. 5999-031

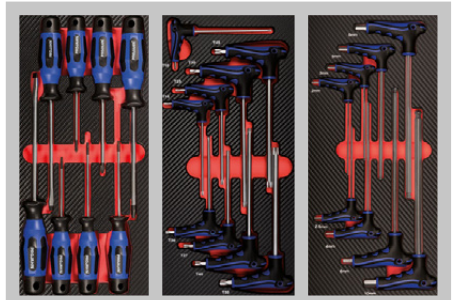

Inhalt siehe Kat.-Nr. 519200
 Inhalt siehe Kat.-Nr. 5999-065
 Inhalt siehe Kat.-Nr. 519510
 Inhalt siehe Kat.-Nr. 5999-351
 Inhalt siehe Kat.-Nr. 519500
 Inhalt siehe Kat.-Nr. 5999-341

Art.-Nr.

0030

519515
 Bestückung 3, 195-teilig

(RG 5173)
1.398,00

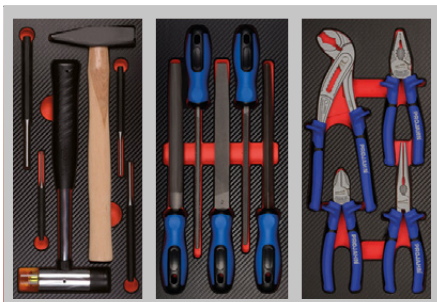

Inhalt siehe Kat.-Nr. 519270
 Inhalt siehe Kat.-Nr. 5999-101
 Inhalt siehe Kat.-Nr. 519410
 Inhalt siehe Kat.-Nr. 5999-331
 Inhalt siehe Kat.-Nr. 519242
 Inhalt siehe Kat.-Nr. 5999-082

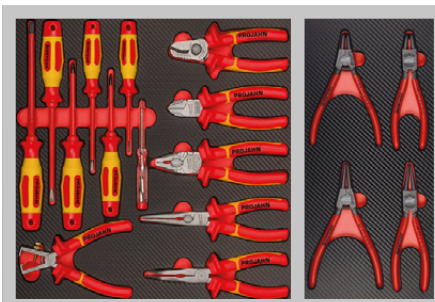

Inhalt siehe Kat.-Nr. 519420
 Inhalt siehe Kat.-Nr. 5999-451

Inhalt siehe Kat.-Nr. 519250
 Inhalt siehe Kat.-Nr. 5999-092

60

Werkstattwagen
 und Einlagen

60/1066

► Werkstattwagen bestückt

Werkstattwagen



Bestückung 1, 2 oder 3

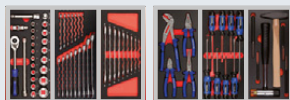

Bestückung 1
für 2 Schubfächer



Bestückung 2
für 3 Schubfächer



Bestückung 3
für 5 Schubfächer

1



| | |
|----------|---------------------|
| Art.-Nr. | 600901 (RG 6003) |
| 0060 | 975,00 + |

| | |
|----------|---------------------|
| Art.-Nr. | 600901 (RG 6003) |
| 0065 | 1.225,00 + |

| | |
|----------|---------------------|
| Art.-Nr. | 600901 (RG 6003) |
| 0067 | 1.809,00 + |

2



| | |
|----------|---------------------|
| Art.-Nr. | 600901 (RG 6003) |
| 0070 | 1.079,00 + |

| | |
|----------|---------------------|
| Art.-Nr. | 600901 (RG 6003) |
| 0075 | 1.330,00 + |

| | |
|----------|---------------------|
| Art.-Nr. | 600901 (RG 6003) |
| 0077 | 1.919,00 + |

3



| | |
|----------|---------------------|
| Art.-Nr. | 600901 (RG 6003) |
| 0030 | 1.215,00 + |

| | |
|----------|---------------------|
| Art.-Nr. | 600901 (RG 6003) |
| 0035 | 1.467,00 + |

| | |
|----------|---------------------|
| Art.-Nr. | 600901 (RG 6003) |
| 0037 | 2.049,00 + |

4



| | |
|----------|---------------------|
| Art.-Nr. | 600901 (RG 6003) |
| 0080 | 1.310,00 + |

| | |
|----------|---------------------|
| Art.-Nr. | 600901 (RG 6003) |
| 0085 | 1.562,00 + |

| | |
|----------|---------------------|
| Art.-Nr. | 600901 (RG 6003) |
| 0087 | 2.150,00 + |



1

Ausführung

- 0,8 mm Stahlblech, Einwandkonstruktion, pulverbeschichtet
- **Schubladentraglast 35 kg**, mit Vollauszug
- Kippsicherung, max. 1 Schublade ausziehbar
- **6 Schubladen:** 3× 75 | 3× 150 mm
- Tragkraft 300 kg
- H 1010 × B 678 × T 459 mm



2

Ausführung

- 0,8 mm Stahlblech, Doppelwandkonstruktion, pulverbeschichtet
- **Schubladentraglast 40 kg**, mit Vollauszug
- Kippsicherung, max. 1 Schublade ausziehbar
- **7 Schubladen:** 5× 75 | 2× 150 mm
- Tragkraft 450 kg
- H 970 × B 680 × T 459 mm



3

Ausführung

- 0,9 mm Stahlblech, Doppelwandkonstruktion, pulverbeschichtet
- **Schubladentraglast 40 kg**, mit Vollauszug
- Kippsicherung, max. 1 Schublade ausziehbar
- **7 Schubladen:** 5× 75 | 2× 150 mm
- Tragkraft 600 kg
- H 1000 × B 676 × T 459 mm



4

Ausführung

- 0,8 - 0,9 mm Stahlblech, Doppelwandkonstruktion, pulverbeschichtet
- **Schubladentraglast 40 kg**, mit Vollauszug
- Kippsicherung, max. 1 Schublade ausziehbar
- **7 Schubladen:** 5× 75 | 2× 150 mm
- Tragkraft 500 kg
- H 990 × B 910 × T 475 mm

60

Werkstattwagen
und Einlagen

60/1067

Ausführung:

- aus Stahlblech, pulverbeschichtet
- großes Fassungsvermögen unter anderem durch zwei zusätzliche, seitliche Türen mit diversen Staufächern
- 7 Schubfächer (5x 75 mm / 2x 154 mm) **mit Vollauszug**
- leichtgängige, langlebige und kugelgelagerte Schubfachauszüge mit einer Belastbarkeit von 40 kg
- durch Zentral-Sicherheitsstopp-System maximal nur ein Schubfach ausziehbar
- mit Zentralverriegelung durch Zylinderschloss
- Rollen mit Roll- und Drehbremse
- **Tragkraft: 500 kg**
- Schubfachauszugssperre



Türen mit Gasdruckzylinder



Bestückung 2 (142-teilig)



Inhalt siehe Kat.-Nr. 519300 5999-111 Inhalt siehe Kat.-Nr. 519320 5999-131 Inhalt siehe Kat.-Nr. 519270 5999-101 Inhalt siehe Kat.-Nr. 519000 5999-011 Inhalt siehe Kat.-Nr. 519020 5999-021 Inhalt siehe Kat.-Nr. 519030 5999-031 Inhalt siehe Kat.-Nr. 519242 5999-082 Inhalt siehe Kat.-Nr. 519200 5999-065 Inhalt siehe Kat.-Nr. 519510 5999-351

| Art.-Nr. | 600901 inklusive Bestückung 2 (142-teilig) (RG 6003) | Anzahl Schubladen | Höhe mm | Breite mm | Tiefe mm | Gewicht ca. kg |
|----------|--|-------------------|------------|--------------|-------------|-------------------|
| 0085 | 1.562,00 + | 7 | 990 | 910 | 475 | 72 |

60
Werkstattwagen
und Einlagen

Ausführung:
ProForm Einlagesystem für Werkstattwagen.

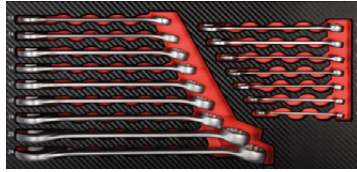

| Art.-Nr. | 519000 Ring-Maulschlüssel, 16-teilig (RG 5175) | Höhe mm | Breite mm | Tiefe mm | Inhalt |
|----------|---|------------|--------------|-------------|--|
| 5999-011 | 116,90 | 35 | 186 | 395 | 6 7 8 9 10 11 12 13 14 15 16 17 18 19 22 24 mm |

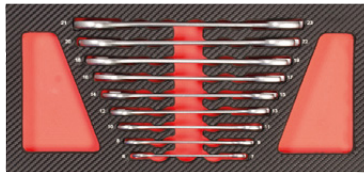

| Art.-Nr. | 519020 Doppel-Maulschlüssel, 9-teilig (RG 5175) | Höhe mm | Breite mm | Tiefe mm | Inhalt |
|----------|--|------------|--------------|-------------|--|
| 5999-021 | 88,15 | 35 | 186 | 395 | 6×7 8×9 10×11 12×13 14×15 16×17 18×19 20×22 21×23 mm |

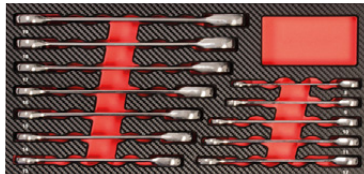

| Art.-Nr. | 519050 Knarren-Ringschlüssel, 12-teilig (RG 5175) | Höhe mm | Breite mm | Tiefe mm | Inhalt |
|----------|--|------------|--------------|-------------|---|
| 5999-051 | 206,90 | 35 | 186 | 395 | 8 9 10 11 12 13 14 15 16 17 18 19 mm |

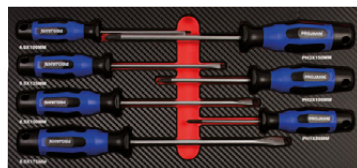

| Art.-Nr. | 519201 Schraubendreher, 7-teilig (RG 5175) | Höhe mm | Breite mm | Tiefe mm | Inhalt |
|----------|---|------------|--------------|-------------|--|
| 5999-064 | 102,40 | 35 | 186 | 395 | 4 Schraubendreher Schlitz 4,0 5,5 6,5 8,0 mm 3 Schraubendreher PH 1 2 3 |

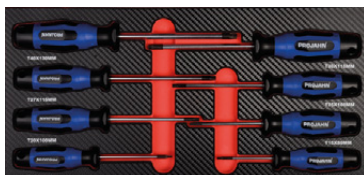

| Art.-Nr. | 519210 Schraubendreher, 8-teilig (RG 5175) | Höhe mm | Breite mm | Tiefe mm | Inhalt |
|----------|---|------------|--------------|-------------|---|
| 5999-062 | 84,45 | 35 | 186 | 395 | 8 Schraubendreher Torx® T8 T10 T15 T20 T25 T27 T30 T40 |



| Art.-Nr. | 519001 Ring-Maulschlüssel, 8-teilig (RG 5175) | Höhe mm | Breite mm | Tiefe mm | Inhalt |
|----------|--|------------|--------------|-------------|----------------------------|
| 5999-321 | 156,90 | 35 | 186 | 395 | 20 21 23 25 26 27 30 32 mm |

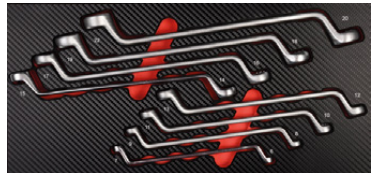

| Art.-Nr. | 519030 Doppel-Ringschlüssel, 8-teilig (RG 5175) | Höhe mm | Breite mm | Tiefe mm | Inhalt |
|----------|--|------------|--------------|-------------|--|
| 5999-031 | 89,90 | 35 | 186 | 395 | 6×7 8×9 10×11 12×13 14×15 16×17 18×19 20×22 mm |



| Art.-Nr. | 519040 Knarren-Ringschlüssel, umschaltbar, 12-teilig (RG 5175) | Höhe mm | Breite mm | Tiefe mm | Inhalt |
|----------|---|------------|--------------|-------------|--|
| 5999-041 | 253,00 | 35 | 186 | 395 | 8 9 10 11 12 13 14 15 16 17 18 19 mm |

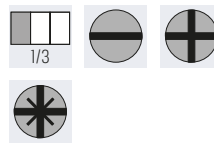

| Art.-Nr. | 519200 Schraubendreher, 8-teilig (RG 5175) | Höhe mm | Breite mm | Tiefe mm | Inhalt |
|----------|---|------------|--------------|-------------|--|
| 5999-065 | 93,60 | 35 | 186 | 395 | 2 Schraubendreher Schlitz 6,5 8,0 mm 3 Schraubendreher PH 1 2 3 3 Schraubendreher PZ 1 2 3 |

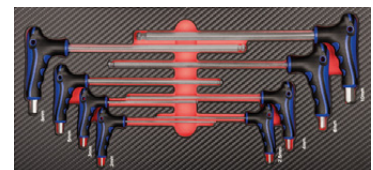

| Art.-Nr. | 519500 Quergriff-Schraubendreher, 8-teilig (RG 5175) | Höhe mm | Breite mm | Tiefe mm | Inhalt |
|----------|---|------------|--------------|-------------|---|
| 5999-341 | 85,65 | 35 | 186 | 395 | 8 T-Griff Schraubendreher Außensechskant mit Kugelkopf 2 2,5 3 4 5 6 8 10 mm |

60
Werkstattwagen
und Einlagen

Werkstattwagen-Einlage

PROJAHN

Ausführung:

ProForm Einlegesystem für Werkstattwagen.

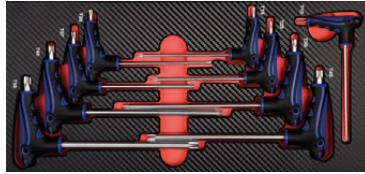

| Art.-Nr. | 519510 Quergriff-Schraubendreher, 9-teilig (RG 5175) | Höhe mm | Breite mm | Tiefe mm | Inhalt |
|----------|--|------------|--------------|-------------|--|
| 5999-351 | 10,3,40 | 35 | 186 | 395 | 9 T-Griff Schraubendreher TORX® T10 T15 T20 T25 T27 T30 T40 T45 T50 |

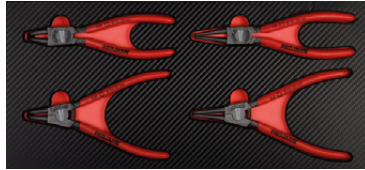

| Art.-Nr. | 519250 Sicherungsringzangen, 4-teilig (RG 5175) | Höhe mm | Breite mm | Tiefe mm | Inhalt |
|----------|---|------------|--------------|-------------|---------------------------------------|
| 5999-092 | 145,90 | 35 | 186 | 395 | 4 Sicherungsring-Zangen A2 A21 J2 J21 |



| Art.-Nr. | 519270 Schlagwerkzeuge, 6-teilig (RG 5175) | Höhe mm | Breite mm | Tiefe mm | Inhalt |
|----------|--|------------|--------------|-------------|---|
| 5999-101 | 109,60 | 35 | 186 | 395 | 1 Schlosserhammer 500 g 1 Schonhammer 4 Splintentreiber |

Nach DIN EN 60900, IEC 900 Stückprüfung im Wasserbad mit einer Prüfspannung von 10.000 Volt.



| Art.-Nr. | 519430 Schneid- und Mess- Werkzeuge, 27-teilig (RG 5175) | Höhe mm | Breite mm | Tiefe mm | Inhalt |
|----------|---|------------|--------------|-------------|---|
| 5999-181 | 293,70 | 35 | 560 | 395 | 1 Säge mit fünf Ersatz-Sägeblättern 1 Sicherheits-Cutter mit 10 Ersatzklingen 3 Blechscheren 1 Hebel-Kraft-Seitenschneider 180 mm 1 Flechterzange 200 mm 1 Messschieber 1 Maßstab 1 m 1 Maßband 3 m 1 Magnetheber 1 LED-Taschenlampe |

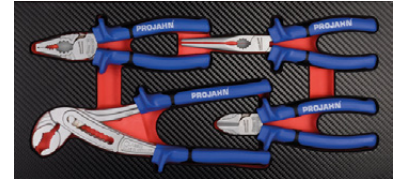

| Art.-Nr. | 519242 Zangen, 4-teilig (RG 5175) | Höhe mm | Breite mm | Tiefe mm | Inhalt |
|----------|---|------------|--------------|-------------|--|
| 5999-082 | 182,90 | 35 | 186 | 395 | 1 Kombizange 180 mm 1 Seitenschneider 160 mm 1 Telefonzange 205 mm 1 Wasserpumpenzange 250 mm |



| Art.-Nr. | 519260 Gripzangen und Rollgabel- schlüssel, 4-teilig (RG 5175) | Höhe mm | Breite mm | Tiefe mm | Inhalt |
|----------|---|------------|--------------|-------------|---|
| 5999-171 | 89,90 | 35 | 186 | 395 | 2 Rollgabelschlüssel 8"/200 12"/300 mm 1 Gripzange 10"/250 mm 1 Langbeck Klemmzange 150 mm |

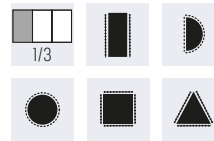

| Art.-Nr. | 519410 Feilen- Satz, 5-teilig (RG 5175) | Höhe mm | Breite mm | Tiefe mm | Inhalt |
|----------|--|------------|--------------|-------------|---|
| 5999-331 | 73,15 | 35 | 186 | 395 | Flachfeile Hieb 2/200 mm Halbrundfeile Hieb 2/200 mm Rundfeile Hieb 2/200 mm Vierkantfeile Hieb 2/200 mm Dreikantfeile Hieb 2/200 mm |

Nach DIN EN 60900, IEC 900 Stückprüfung im Wasserbad mit einer Prüfspannung von 10.000 Volt.

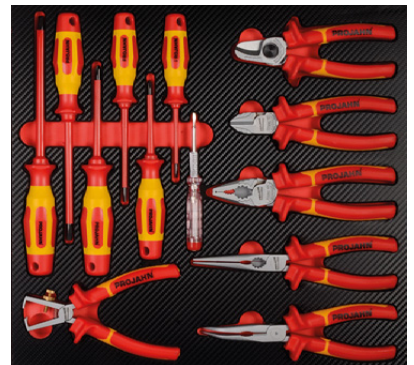
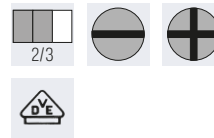

| Art.-Nr. | 519420 VDE-Werkzeuge, 13-teilig (RG 5175) | Höhe mm | Breite mm | Tiefe mm | Inhalt |
|----------|---|------------|--------------|-------------|---|
| 5999-451 | 436,10 | 35 | 375 | 395 | 1 VDE-Kombizange 180 mm 1 VDE-Seitenschneider 160 mm 1 VDE-Kabelschneider 160 mm 1 VDE-Abisolierzange 160 mm 1 VDE-Telefonzange 45°, 200 mm 1 VDE-Telefonzange 200 mm 1 Spannungsprüfer 3,5×90 mm 3 VDE-Schraubendreher PH 0 1 2 3 VDE-Schraubendreher Schlitz 2,5 4 5 6,5 mm |

60

Werkstattwagen
und Einlagen

60/1070

Ausführung:

ProForm Einlagesystem für Werkstattwagen.

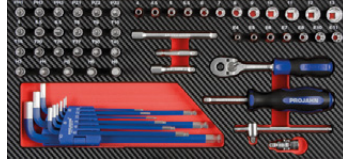
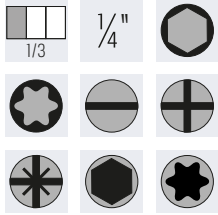

| Art.-Nr. | 519300 Steckschlüssel-Satz 1/4", 58-teilig (RG 5175) | Höhe mm | Breite mm | Tiefe mm | Inhalt |
|----------|---|---------|-----------|----------|--|
| 5999-111 | 198,60 | 35 | 186 | 395 | 12 Steckschlüssel-Einsätze Sechskant 4 4,5 5 5,5 6 7 8 9 10 11 12 13 mm 7 Steckschlüssel-Einsätze TORX® E4 E5 E6 E7 E8 E10 E11 3 Bits Schlitz 4 5,5 6,5 mm 3 Bits PH 1 2 3 3 Bits PZ 1 2 3 5 Bits Außensechskant 3 4 5 6 8 mm 9 Bits TORX® T8 T9 T10 T15 T20 T25 T27 T30 T40 1 Umschaltknarre 2 Verlängerungen 50 100 mm 1 Steckgriff 1 Quergriff 1 Kardangelenke 1 Adapter 1/4" Außensechskant auf 1/4" Außenvierkant 1 Winkelstiftschlüssel-Satz Außensechskant 1,5 - 10 mm |

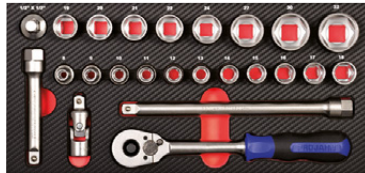
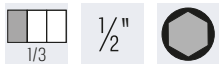

| Art.-Nr. | 519320 Steckschlüssel-Satz 1/2", 24-teilig (RG 5175) | Höhe mm | Breite mm | Tiefe mm | Inhalt |
|----------|---|---------|-----------|----------|--|
| 5999-131 | 192,30 | 35 | 186 | 395 | 19 Steckschlüssel-Einsätze Sechskant 8 9 10 11 12 13 14 15 16 17 18 19 20 21 22 24 27 30 32 mm 1 Umschaltknarre 2 Verlängerungen 125 250 mm 1 Quergriff 1 Kardangelenke |

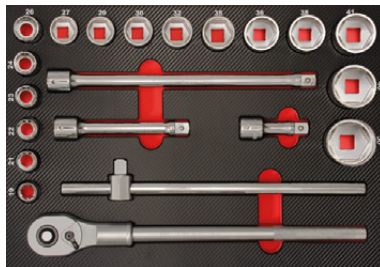
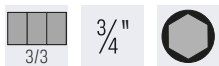

| Art.-Nr. | 519325 Steckschlüssel-Satz 3/4", 21-teilig (RG 5175) | Höhe mm | Breite mm | Tiefe mm | Inhalt |
|----------|---|---------|-----------|----------|--|
| 5999-441 | 518,20 | 35 | 560 | 395 | 16 Steckschlüssel-Einsätze Sechskant 19 21 22 23 24 26 27 29 30 32 35 36 38 41 46 50 mm 1 Umschaltknarre 3 Verlängerungen 100 200 400 mm 1 Quergriff |

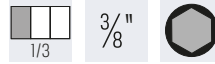

| Art.-Nr. | 519310 Steckschlüssel-Satz 3/8", 23-teilig (RG 5175) | Höhe mm | Breite mm | Tiefe mm | Inhalt |
|----------|---|---------|-----------|----------|--|
| 5999-121 | 154,30 | 35 | 186 | 395 | 16 Steckschlüssel-Einsätze Sechskant 6 7 8 9 10 11 12 13 14 15 16 17 18 19 22 24 mm 1 Umschaltknarre 2 Verlängerungen 75 250 mm 1 Kardangelenke 1 Quergriff-Adapter 1 Adapter 3/8" Innenvierkant auf 1/4" Außenvierkant 1 Adapter 3/8" Innenvierkant auf 1/2" Außenvierkant |

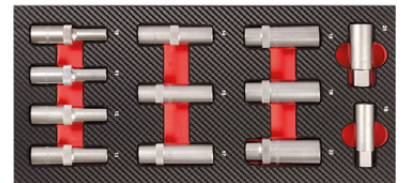
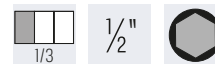

| Art.-Nr. | 519325 Steckschlüssel-Einsatz-Satz 1/2", 12-teilig (RG 5175) | Höhe mm | Breite mm | Tiefe mm | Inhalt |
|----------|---|---------|-----------|----------|--|
| 5999-431 | 108,20 | 35 | 186 | 395 | 10 Steckschlüssel-Einsätze Sechskant, lang 10 11 12 13 14 15 17 18 19 22 mm 2 Zündkerzen-Steckschlüssel 16 21 mm |

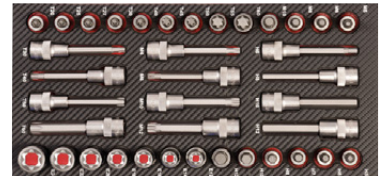

| Art.-Nr. | 519340 KFZ-Spezial 1/2", 38-teilig (RG 5175) | Höhe mm | Breite mm | Tiefe mm | Inhalt |
|----------|---|---------|-----------|----------|---|
| 5999-191 | 279,20 | 35 | 186 | 395 | 7 Steckschlüssel-Einsätze TORX® E12 E14 E16 E18 E20 E22 E24 6 Schraubendreher-Einsätze 60 mm Außensechskant 5 6 7 8 10 12 mm 4 Schraubendreher-Einsätze 100 mm Außensechskant 6 8 10 12 mm 9 Schraubendreher-Einsätze 60 mm TORX® T20 T25 T27 T30 T40 T45 T50 T55 T60 4 Schraubendreher-Einsätze 100 mm TORX® T30 T40 T50 T60 4 Schraubendreher-Einsätze 60 mm Vielzahn M5 M6 M8 M10 4 Schraubendreher-Einsätze 100 mm Vielzahn M6 M8 M10 M12 |

Werkstattwagen-Einlage

Ausführung:
ProForm Einlagesystem für Werkstattwagen.



| Art.-Nr. | 519330 Schlagnuss-Satz 1/2", 30-teilig (RG 5175) | Höhe mm | Breite mm | Tiefe mm | Inhalt |
|----------|--|------------|--------------|-------------|--|
| 5999-151 | 309,40 | 35 | 186 | 395 | 15 Steckschlüssel-Einsätze Sechskant 8 9 10 11 12 13 14 15 16 17 18 19 21 22 24 mm 5 Steckschlüssel-Einsätze Sechskant, lang 17 19 21 22 24 mm 3 Steckschlüssel-Einsätze Sechskant, lang, für Alufelgen 17 19 21 mm 1 Verlängerung 125 mm 1 Kardangelenk 1 Adapter 3/4"-Innenvierkant auf 1/2"-Außenvierkant 2 Sicherungsringe 2 Sicherungsstifte |

Ausführung:

- Ideal zur Aufbewahrung von Schrauben, Muttern, U-Scheiben, Elektrokleinenteilen (Kabelverbindern etc.), Bits und Bohrern
- passend für alle Projahn Werkstattwagen
- ideal zur Ergänzung bestehender Wagen oder bei Neubestückungen
- **mit neuer, hochwertiger Oberfläche in Carbonoptik**
- weniger schmutzanfällig, leichter zu reinigen und mehr Stabilität

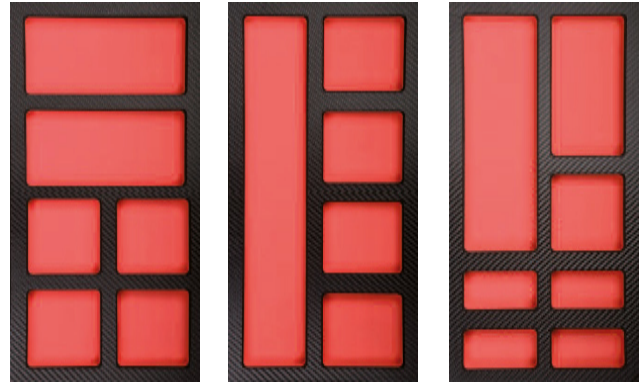

| Art.-Nr. | 519511 leer, für Kleinteile (RG 5175) | Höhe mm | Breite mm | Tiefe mm | Inhalt |
|----------|---|------------|--------------|-------------|----------|
| 5999-391 | 27,65 | 35 | 186 | 395 | 6 Fächer |
| 5999-392 | 27,65 | 35 | 186 | 395 | 5 Fächer |
| 5999-393 | 27,65 | 35 | 186 | 395 | 7 Fächer |

Werkstattwagen V4481-XL



- Ausführung:**
- **8 Schubladen:** 7x flach (753x398x75 mm) und 1x hoch (753x398x154 mm)
 - gegenseitige Auszugssperre für minimales Kipprisiko
 - Tragkraft pro Schublade 25 kg
 - Zentralverriegelung
 - 100 % Auszug der Schubladen
 - 2 Lenkrollen mit Feststellbremse, 2 Bockrollen, Ø 125 mm
 - Korpus pulverbeschichtet, Farbe RAL 9005 tiefschwarz
 - Schubladen pulverbeschichtet, Farbe RAL 7005 signalgrau
 - **Tragkraft: 500 kg**



| Art.-Nr. | 600901 1000 XL unbestückt (RG 6072) | Anzahl Schubladen | Höhe mm | Breite mm | Tiefe mm | Gewicht ca. kg |
|----------|---|----------------------|------------|--------------|-------------|-------------------|
| 0022 | 959,70 + | 8 | 1002 | 919 | 481 | 93 |

| Art.-Nr. | 600904 1000 XL bestückt, 375-teilig (RG 6072) | Ausführung |
|----------|---|--|
| 0910 | 1.917,00 + | 1 Steckschlüssel-Werkzeug Satz, 219-teilig, V4586 1 Ring-Maul-, Doppelring-, Doppelmaulschlüssel Satz, 58-teilig, V6650 1 Schraubendreher Satz, 60-teilig, V5170 1 Zangen-, Hammer-, Meißel-Satz, 29-teilig, V5638N |

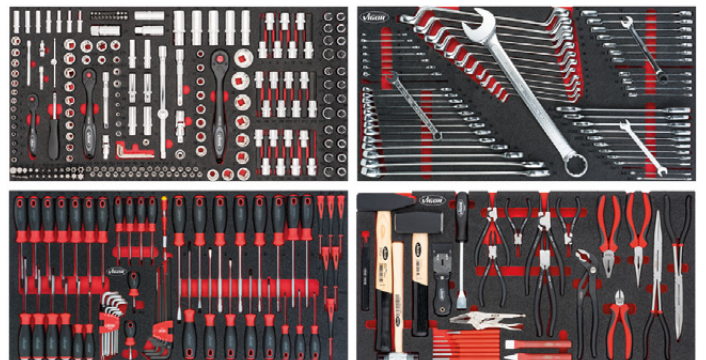

60
Werkstattwagen
und Einlagen

60/1072

Werkstattwagen V4481-XD



Ausführung:

- **8 Schubladen:** 7× 75 mm Fronthöhe und 1× 154 mm Fronthöhe
- Einlagenmaß: XD 790 × 570 mm
- gegenseitige Auszugssperre für minimales Kippisiko
- Tragkraft pro Schublade: 30 kg
- **extratiefer Werkstattwagen mit Edelstahl-Arbeitsplatte**
- Zentralverriegelung mit Zylinderschloss
- 100 % Auszug der Schubladen
- 2 Lenkrollen mit Feststellbremse und 2 Bockrollen
- Korpus pulverbeschichtet, Farbe RAL 9005 tiefschwarz
- Schubladen pulverbeschichtet, Farbe RAL 7005 signalgrau
- mit Fahrgriff, Edelstahl-Arbeitsplatte und Kleinteilablage
- Kantenschutz an allen Ecken für mehr Sicherheit
- **Tragkraft: 500 kg**

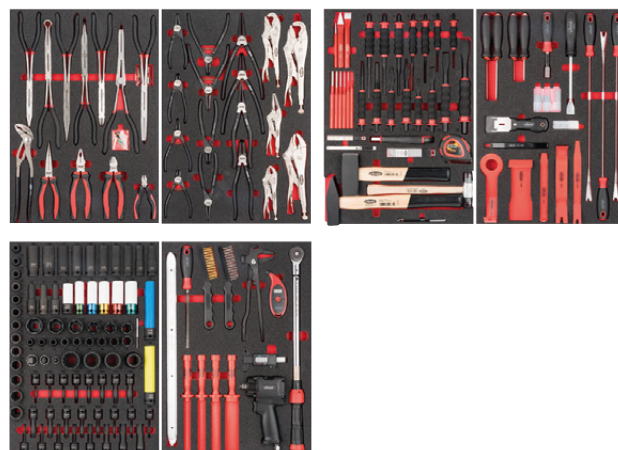
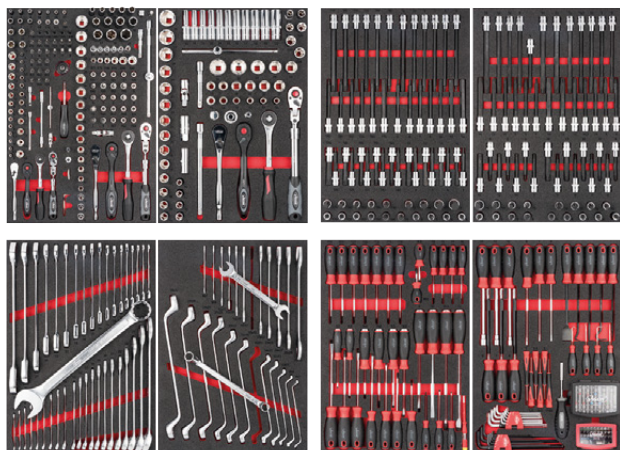

| Art.-Nr. | 600904 bestückt, 775-teilig (RG 6072) | Anzahl Schubladen | Höhe mm | Breite mm | Tiefe mm | Inhalt | Gewicht ca. kg |
|----------|---|----------------------|------------|--------------|-------------|---|-------------------|
| 0932 | 4.688,00 + | 8 | 1017 | 986 | 695 | 1 Ratschen Ring-Maulschlüssel-Satz, 40-teilig, V6807 1 Doppel-Ring- und Maulschlüssel-Satz, 24-teilig, V6808 1 Schraubendreher-Einsatz-Satz, 62-teilig, V6809 1 Schraubendreher-Einsatz-Satz, 58-teilig, V6810 1 Schlagschrauber Steckschlüsseleinsatz-Satz, 80-teilig, V6811 1 Räder/Reifen Werkzeug, 13-teilig, V6812 1 Schraubendreher-Satz, 34-teilig, V6813 1 Schraubendreher- und Bit-Satz, 97-teilig, V6814 1 Zangen-Satz, 12-teilig, V6815N 1 Zangen-Satz, 17-teilig, V6816N 1 Hammer-, Meißel- und Splinttreiber-Satz, 51-teilig, V6817 1 Schaber- und Lösehebe-Satz, 41-teilig, V6818 1 Steckschlüssel-Satz, 165-teilig, V6821 1 Steckschlüssel-Satz, 65-teilig, V6822 | 114 |

Laptop-Halter



Ausführung:

- passend für alle Serien Bj. 07/2019 (mit vier Gewindehülsen)
- schwenk- und arretierbar
- 360° drehbar
- frontale und seitliche Abkantung schützt das Gerät vor Sturz
- Ablagefläche lässt sich auf die gewünschte Neigung einstellen
- vier Zusatzlochungen zum Durchführen von Kabeln



| Art.-Nr. | 600904 V6398 (RG 6078) |
|----------|------------------------------|
| 0940 | 75,25 |

60/1073

▶ Werkstattwagen Assistent 177



Ausführung:

- Befestigungsmöglichkeiten für Zubehör, z. B. Papierkorb, Dosenhalter etc. durch Rechteck-Lochraster in den Seitenwänden
- belastbare, lösungsmittelbeständige Kunststoff-Arbeitsplatte mit 2 integrierten Ablagefächern
- Schubfächer mit Vollauszug
- Schubfächer-Innenmaße B 527 × T 348 mm
- 20 kg Traglast pro Schublade
- standardmäßig ein Trennblech je Fach
- mit Rollenführung
- Zentralverriegelung mit Zylinderschloss
- Einzelverriegelung pro Schubfach verhindert ungewolltes Öffnen
- eingezogene Seitenwände schützen angebrachte Anbauteile
- 2 Bock- und 2 Lenkrollen (1 feststellbar) Ø 100 mm
- **Tragkraft: 300 kg**



Hinweis:

HAZET-Werkstattwagen-Einlagen ab Seite 60/1078.

| Art.-Nr. | 600904 unbestückt (RG 6072) | Anzahl Schubladen | Höhe mm | Breite mm | Tiefe mm | Gewicht ca. kg |
|----------|-----------------------------------|----------------------|------------|--------------|-------------|-------------------|
| 0060 | 641,30 + | 6 | 915 | 780 | 498 | 62,8 |
| 0070 | 673,20 + | 7 | 915 | 780 | 498 | 64,8 |

▶ Werkstattwagen Assistent 179N-6/7



Ausführung:

- mit 6 oder 7 Schubfächern
- 2-stufiges Verriegelungs-Konzept für erhöhte Sicherheit
- Zentralverriegelung / Einzelverriegelung
- gegenseitige Auszugssperre für minimales Kipprisiko
- senkrechter, durchgehender Kantenschutz auf allen vier Fahrzeugecken
- kugelgelagerte Schubfächer
- 25 kg Traglast pro Schublade
- Schubfächer-Innenmaße: B 522 mm × T 398 mm
- Schublade mit Selbsteinzug
- 100 % Auszug der Schubladen
- 2 Bock- und 2 Lenkrollen mit Doppelstopp, Ø 125 mm
- **Tragkraft: 1.000 kg**



0111



0121

Hinweis:

HAZET-Werkstattwagen-Einlagen ab Seite 60/1078.

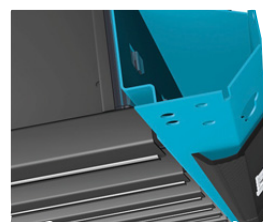
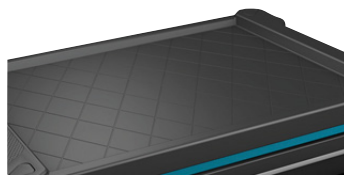

| Art.-Nr. | 600904 unbestückt (RG 6072) | Anzahl Schubladen | Höhe mm | Breite mm | Tiefe mm | Gewicht ca. kg |
|----------|-----------------------------------|----------------------|------------|--------------|-------------|-------------------|
| 0111 | 1.028,00 + | 6 | 1020 | 785 | 518 | 90 |
| 0121 | 1.082,00 + | 7 | 1020 | 785 | 518 | 90 |

60/1074

Werkstattwagen Assistent 179N-7



Ausführung:

- in Arbeitsfläche integrierte Schnittstellen für Zubehör, z. B. Laptop-Halter und Aufsatzmodule
- vergrößerte Ablage- und Arbeitsfläche
- komplett abgedichtete Arbeitsfläche schützt Wageninneres
- extrem robuste Ausführung durch doppelwandige Konstruktion
- 2-stufige Verriegelung (Zentralverriegelung mit Zylinderschloss und Einzelverriegelung pro Schublade)
- 100 % Auszug der Schubladen
- Schublade mit Selbsteinzug, 5 flache (81 × 522 × 398 mm) und 2 hohe (166 × 522 × 398 mm)
- kugelgelagerte Teleskopschienen
- gegenseitige Verriegelung verhindert ungewolltes Öffnen
- senkrechter Kantenschutz auf allen vier Fahrzeugecken
- 25 kg Traglast pro Schublade
- **Tragkraft: 1.000 kg**



| Art.-Nr. | 600904 bestückt, 220-teilig (RG 6072) | Anzahl Schubladen | Höhe mm | Breite mm | Tiefe mm | Inhalt | Gewicht ca. kg |
|----------|---|----------------------|------------|--------------|-------------|---|-------------------|
| 0907 | 2.691,00 + | 7 | 1020 | 785 | 518 | 1 Steckschlüssel-Satz 163 - 138, 77-teilig 1 Schraubenschlüssel-Satz 163 - 140, 33-teilig 1 Schraubendreher-Satz 163 - 141, 31-teilig 1 Universal-Satz 163 - 143, 18-teilig 1 Spiralbohrer-Kassette 2128N-1, 25-teilig 1 Bit-Satz 2240N, 36-teilig | 90 |

Werkstattwagen Assistent 179N XL-8



Ausführung:

- extrem robust, doppelwandige Schweißkonstruktion
- optimierter, nachgebender Kantenschutz an allen vier Ecken mit echtem Aufprallschutz durch innenliegendes Dämpfungskonzept
- mit Edelstahl-Arbeitsplatte, komplett abgedichtet, lösemittelbeständig
- Arbeitsplatte mit integrierten Schnittstellen für Zubehör wie Laptop-Halter und Aufsatzmodule
- ergonomischer Fahrgriff aus rostfreiem Edelstahl
- Zentralverriegelung mit Zylinderschloss und 2 Knickschlüsseln
- 100 % Auszug der Schubladen
- Schubladen mit Selbsteinzug, 7 flache (81 × 696 × 398 mm) und 1 hohe (166 × 696 × 398 mm)
- kugelgelagerte Teleskopschienen, gegenseitige Verriegelung verhindert ungewolltes Öffnen
- Hochleistungs-Fahrwerk, Räder mit Ø 125 mm, Präzisionskugellager
- 2 Bock- und 2 Lenkrollen mit Doppelstopp
- Werkzeug Sortiment in Safety-Insert-System Weichschaumeinlage
- 40 kg Traglast pro Schublade
- **Tragkraft: 1.000 kg**

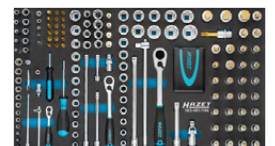

| Art.-Nr. | 600904 bestückt, 317-teilig (RG 6072) | Anzahl Schubladen | Höhe mm | Breite mm | Tiefe mm | Inhalt | Gewicht ca. kg |
|----------|---|----------------------|------------|--------------|-------------|---|-------------------|
| 0916 | 4.185,00 + | 8 | 1020 | 959 | 518 | 1 Steckschlüssel-Satz 163 - 481, 194-teilig 1 Schraubenschlüssel-Satz 163 - 478, 40-teilig 1 Universal-Satz 163 - 479, 26-teilig 1 Schraubendreher-Satz 163 - 480, 57-teilig 1 Dosenhalter 179 - 35 | 125 |

60

Werkstattwagen
und Einlagen

60/1075

Werkstattwagen Assistent 179N XXL-7



Ausführung:

- extrem robust, doppelwandige Schweißkonstruktion
- optimierter, nachgebender Kantenschutz an allen vier Ecken mit echtem Aufprallschutz durch innenliegendes Dämpfungskonzept
- mit Edelstahl-Arbeitsplatte, komplett abgedichtet, lösemittelbeständig
- Arbeitsplatte mit integrierten Schnittstellen für Zubehör wie Laptop-Halter und Aufsatzmodule
- ergonomischer Fahrgriff aus rostfreiem Edelstahl
- Zentralverriegelung mit Zylinderschloss und 2 Knickschlüsseln
- 100 % Auszug der Schublade
- Schubladen mit Selbsteinzug, 5 flache (81 × 870 × 398 mm) und 2 hohe (166 × 870 × 398 mm)
- kugelgelagerte Teleskopschienen, gegenseitige Verriegelung verhindert ungewolltes Öffnen
- Schubladen-Nutzmaß: B × T = 870 × 398 mm
- Hochleistungs-Fahrwerk, Räder mit Ø 125 mm, Präzisionskugellager
- 2 Bock- und 2 Lenkrollen mit Doppelstopp
- Werkzeug Sortiment in Safety-Insert-System Weichschaumeinlage
- 40 kg Traglast pro Schublade
- **Tragkraft: 1.000 kg**



Beispiel

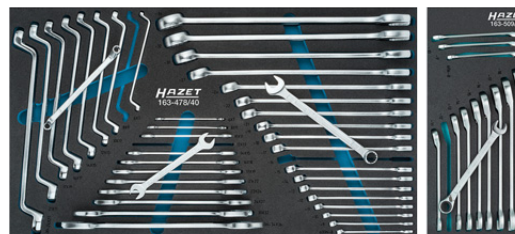

60

Werkstattwagen
und Einlagen

| Art.-Nr. | 600904 bestückt, 340-teilig (RG 6072) | Anzahl Schubladen | Höhe mm | Breite mm | Tiefe mm | Inhalt | Gewicht ca. kg |
|----------|---|----------------------|------------|--------------|-------------|--|-------------------|
| 0921 | 4.544,00 + | 7 | 1020 | 1133 | 518 | 1 Steckschlüssel-Satz 163 - 481, 194-teilig 1 Zangen-Satz 163 - 511, 4-teilig 1 Schraubendreher-Satz 163 - 480, 57-teilig 1 Splintentreiber-Satz 163 - 510, 8-teilig 1 Schraubenschlüssel-Satz 163 - 478, 40-teilig 1 Knarren Ring-Maulschlüssel-Satz 163 - 509, 12-teilig 1 Spiralbohrerkassette 2128N-1, 25-teilig | 145 |

60/1076

Werkstattwagen-Zubehör



Ausführung:

- passendes Zubehör zur Assistent Werkstattwagen-Serie
- aus robuster Blechkonstruktion
- schwarz lackiert



179N-26

179N-33

179N-35

179N-45



| Art.-Nr. | 600912 Zubehör (RG 6078) | Ausführung | passend zu |
|----------|--------------------------------|--|---|
| 179N-26 | 213,90 | Vertikale Werkzeug-Lochtafel - aufsteckbar an Werkstattwagen Assistent - inklusive 8-teiligen Halter-Sortiment | Assistent 179N 179 X |
| 179N-33 | 83,65 | Papierkorb - passend für das Lochbild der Seitenwände Assistent | Assistent 167 - 3S 177 178N 179N 179NX 179NXL 179NXXL 179NXXL-8D und Werkbank Assistent 177W 179W 179NW |
| 179N-35 | 41,70 | Dosenhalter - für 4 Dosen - Passend für Lochbild der Seitenwände Assistent - zusätzliche Vierkantlochung zur Aufnahme von Haken | Assistent 167 - 3S 167T (in Verbindung mit 167T26) 177 178N 179 179XL 179XXL 179BIG 179N 179NX 179NXL 179NXXL 179NXXL-8D und Werkbank Assistent 177W 179W 179NW. Passt hinter die Tür 179N-21 |
| 179N-45 | 137,30 | Tablethalter - für alle gängigen Tablet- / PC-Modelle mit einer Größe zwischen 120 und 222 mm geeignet - schneller Tablet-Wechsel zwischen Hoch- und Querformat - Klemmbacken individuell einstellbar - Fixierung des Halters mittels Klemmschraube | Assistent 177 178N 179N 179NX 179NXL 179NXXL 179NXXL-8D und Werkbank Assistent 177W |

Werkstattwagen-Einlage



Ausführung:

- Werkzeug-Sortiment in Modul
- Safety-Insert-System, Werkzeuge rüttelfest eingebettet
- passend für alle HAZET-Werkzeugwagen Assistent mit Schubfächern

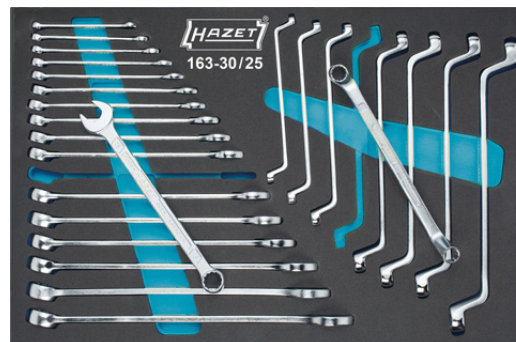

| Art.-Nr. | 519530 Ring-Maul-/Doppel-Ringschlüssel, 25-teilig (RG 5170) | Breite mm | Tiefe mm | Inhalt |
|-----------|--|--------------|-------------|--|
| 163-30/25 | 478,40 | 519 | 342 | 17 Ring-Maulschlüssel 6 7 8 9 10 11 12 13 14 15 16 17 18 19 21 22 24 mm 8 Doppel-Ringschlüssel 6×7 8×9 10×11 12×13 14×15 16×17 18×19 21×22 mm |

| Art.-Nr. | 519550 TORX®-Steckschlüssel-Satz, 75-teilig (RG 5170) | Breite mm | Tiefe mm | Inhalt |
|-----------|--|--------------|-------------|---|
| 163-53/75 | 770,00 | 519 | 342 | <p>Inhalt 1/4"</p> <p>5 Steckschlüssel-Einsätze TORX® E4 E5 E6 E7 E8</p> <p>1 Bit TORX® T6</p> <p>10 Bits TORX® mit Bohrung T7 T8 T9 T10 T15 T20 T25 T27 T30 T40</p> <p>1 Bit 63 mm TORX® T25</p> <p>1 HiPer Feinzahn-Umschaltknarre 863HPB</p> <p>1 Adapter 1/4" Innenvierkant auf 1/4" Innensechskant</p> <p>Inhalt 3/8"</p> <p>12 Steckschlüssel-Einsätze Sechskant 10 11 12 13 14 15 16 17 18 19 21 22 mm</p> <p>4 Steckschlüssel-Einsätze TORX® E10 E11 E12 E14</p> <p>2 Schraubendreher-Einsätze TORX® T40 T45</p> <p>4 TORX® Doppel-Ringschlüssel E6×E8 E10×E12 E14×E18 E20×E24</p> <p>1 HiPer Feinzahn-Umschaltknarre 8816HP</p> <p>3 Verlängerungen 74 150 254 mm</p> <p>1 Kardangelenke</p> <p>1 Adapter 3/8" Innenvierkant auf 1/4" Innensechskant</p> <p>Inhalt 1/2"</p> <p>4 Steckschlüssel-Einsätze TORX® E16 E18 E20 E24</p> <p>3 Schraubendreher-Einsätze, TiN beschichtet, TORX® T50 T55 T60</p> <p>10 TORX® Schraubendreher T6 T7 T8 T9 T10 T15 T20 T25 T27 T30</p> <p>11 TORX® Winkelstiftschlüssel T6 T7 T8 T9 T10 T15 T20 T25 T27 T30 T40</p> |



TiN

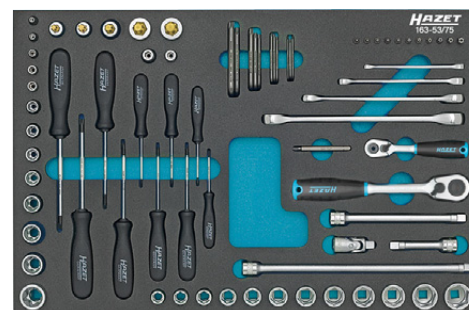

| Art.-Nr. | 519552 Schraubendreher, 6-teilig (RG 5170) | Breite mm | Tiefe mm | Inhalt |
|-----------|---|--------------|-------------|---|
| 163-184/6 | 78,75 | 342 | 172 | 4 Schraubendreher HEXAnamic®, Schlitz 4 5,5 6,5 8 mm 2 Schraubendreher HEXAnamic®, Kreuzschlitz PH 1 2 |

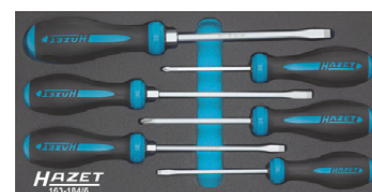

60/1078

Werkstattwagen-Einlage



Ausführung:

- Werkzeug-Sortiment in Modul
- Safety-Insert-System, Werkzeuge rüttelfest eingebettet
- passend für alle HAZET-Werkzeugwagen Assistent mit Schubfächern

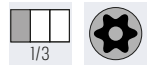

| Art.-Nr. | 519553 TORX®-Schraubendreher, 5-teilig (RG 5170) | Breite mm | Tiefe mm | Inhalt |
|-------------|---|--------------|-------------|---|
| 163 - 185/5 | 76,30 | 342 | 172 | 5 Schraubendreher TORX® mit Bohrung T10 T15 T20 T25 T30 |

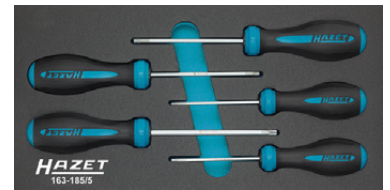

| Art.-Nr. | 519553 Schraubendreher, 26-teilig (RG 5170) | Breite mm | Tiefe mm | Inhalt |
|--------------|--|--------------|-------------|--|
| 163 - 297/26 | 168,40 | 344 | 342 | 3 Schraubendreher mit Schlagkappe, Schlitz 4,5 5,5 7 mm 2 Schraubendreher mit Schlagkappe, Kreuzschlitz PH 1 2 4 Schraubendreher, Schlitz 3 4 5,5 6,5 mm 2 Schraubendreher, Kreuzschlitz PH 1 2 6 Schraubendreher, TORX® T10 T15 T20 T25 T27 T30 9 Sechskant-Stiftschlüssel mit Kugelkopf 1,5 2 2,5 3 4 5 6 8 10 mm |

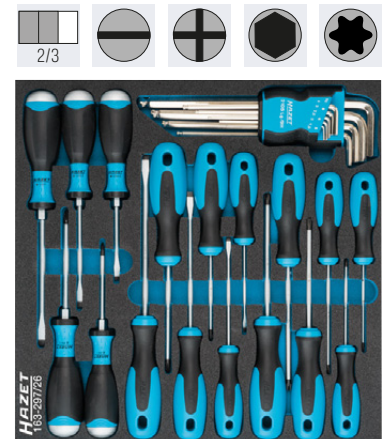

| Art.-Nr. | 519554 TORX® T-Griff Schraubendreher, 9-teilig (RG 5170) | Breite mm | Tiefe mm | Inhalt |
|-------------|---|--------------|-------------|--|
| 163 - 182/9 | 107,80 | 342 | 172 | 9 T-Griff-Schraubendreher TORX® T6 T8 T9 T10 T15 T20 T25 T30 |

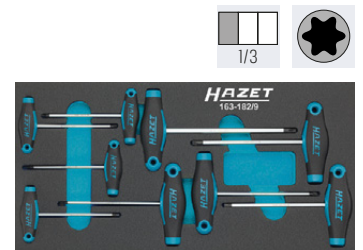

Ausführung:

- für Innensechskant-Schrauben
- griffig, gerändelt
- Safety-Insert-System, alle Werkzeuge rüttelfest eingebettet
- Reinigungsmöglichkeit der Einlagen
- passend für alle HAZET-Werkzeugwagen Assistent mit Schubfächern



| Art.-Nr. | 519570 Außensechskant-Schraubendreher- Einsatz-Satz, 13-teilig (RG 5170) | Breite mm | Tiefe mm | Inhalt |
|--------------|--|--------------|-------------|---|
| 163 - 220/13 | 187,80 | 342 | 172 | 9 Schraubendreher-Einsätze Außensechskant, beschichtet 5 6 7 8 10 12 14 17 19 mm 4 Schraubendreher-Einsätze Außensechskant, lang mit Kugelkopf 6 7 8 10 mm |

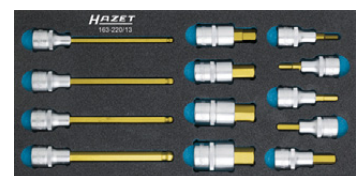

| Art.-Nr. | 519572 Vielzahn-Schraubendreher-Einsatz-Satz, 10-teilig (RG 5170) | Breite mm | Tiefe mm | Inhalt |
|--------------|--|--------------|-------------|--|
| 163 - 221/10 | 176,90 | 342 | 172 | 6 Schraubendreher-Einsätze Vielzahn 8 10 12 14 16 18 mm 2 Schraubendreher-Einsätze Vielzahn, lange Ausführung 8 14 mm 2 Schraubendreher-Einsätze Vielzahn, extra lange Ausführung 10 12 mm |

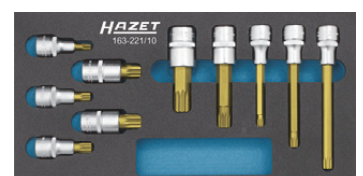

Werkstattwagen-Einlage



Ausführung:

- griffig, gerändelt
- Safety-Insert-System, alle Werkzeuge rüttelfest eingebettet
- Reinigungsmöglichkeit der Einlagen
- passend für alle HAZET-Werkzeugwagen Assistent mit Schubfächern



| Art.-Nr. | 519574 TORX® Steckschlüssel-Satz 1/4" und 1/2", 24-teilig (RG 5170) | Breite mm | Tiefe mm | Inhalt |
|------------|---|-----------|----------|--|
| 163-192/24 | 236,20 | 342 | 172 | Inhalt 1/4" 5 Steckschlüssel-Einsätze TORX® E5 E6 E7 E8 E10 7 Schraubendreher-Einsätze, TiN beschichtet, TORX® T10 T15 T20 T25 T27 T30 T40 Inhalt 1/2" 6 Steckschlüssel-Einsätze TORX® E10 E12 E14 E16 E18 E20 5 Schraubendreher-Einsätze, TiN beschichtet, TORX® T30 T40 T45 T50 T55 1 Winkelstiftschlüssel-Satz TORX® T8 T10 T15 T20 T25 T27 T30 T40 |

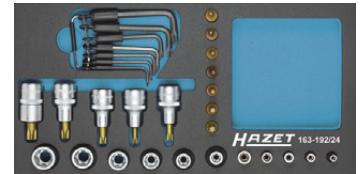

| Art.-Nr. | 519575 TORX® Steckschlüssel-Satz-Einlage 1/4" und 1/2", 35-teilig (RG 5170) | Breite mm | Tiefe mm | Inhalt |
|------------|---|-----------|----------|---|
| 163-587/35 | 317,00 | 342 | 172 | Inhalt 1/4" 7 Steckschlüssel-Einsätze TORX® E5 E6 E7 E8 E10 E11 E12 9 Schraubendreher-Einsätze, TiN beschichtet, TORX® T8 T9 T10 T15 T20 T25 T27 T30 T40 Inhalt 1/2" 6 Steckschlüssel-Einsätze TORX® E12 E14 E16 E18 E20 E24 4 Schraubendreher-Steckschlüsseleinsätze lang TORX® T30 T40 T45 T50 9 Schraubendreher-Steckschlüsseleinsätze TORX® T20 T25 T27 T30 T40 T45 T50 T55 T60 |



| Art.-Nr. | 519580 Steckschlüssel-Satz 1/2", 18-teilig (RG 5170) | Breite mm | Tiefe mm | Inhalt |
|------------|--|-----------|----------|---|
| 163-191/18 | 272,50 | 342 | 172 | 14 Steckschlüssel-Einsätze Sechskant 10 11 12 13 14 15 16 17 18 19 21 22 24 27 mm 1 HiPer Feinzahn-Umschaltknarre 916HP 2 Verlängerungen 123 248 mm 1 Kardangelenk |

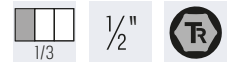

Ausführung:

- Safety-Insert-System, alle Werkzeuge rüttelfest eingebettet
- Reinigungsmöglichkeit der Einlagen
- passend für alle HAZET-Werkzeugwagen Assistent mit Schubfächern

| Art.-Nr. | 519600 Knarren-Ring-Maulschlüssel, 6-teilig (RG 5170) | Breite mm | Tiefe mm | Inhalt |
|----------|---|-----------|----------|--|
| 163-97/6 | 163,60 | 344 | 342 | 6 Knarren-Ring-Maulschlüssel 8 10 12 13 17 19 mm |

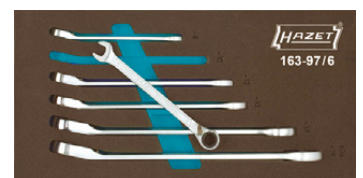

| Art.-Nr. | 519670 Doppel-Maulschlüssel, 8-teilig (RG 5170) | Breite mm | Tiefe mm | Inhalt |
|----------|---|-----------|----------|---|
| 163-95/8 | 81,70 | 342 | 172 | 8 Doppel-Maulschlüssel 6×7 8×9 10×11 12×13 14×15 16×17 18×19 21×22 mm |



60

Werkstattwagen
und Einlagen

60/1080

Werkstattwagen-Einlage



Ausführung:

- Safety-Insert-System, alle Werkzeuge rüttelfest eingebettet
- Reinigungsmöglichkeit der Einlagen
- passend für alle HAZET-Werkzeugwagen Assistent mit Schubfächern



| Art.-Nr. | 519680 Ring-Maulschlüssel, 17-teilig (RG 5170) | Breite mm | Tiefe mm | Inhalt |
|-----------|---|--------------|-------------|--|
| 163-98/17 | 327,10 | 344 | 342 | 17 Ring-Maulschlüssel 6 7 8 9 10 11 12 13 14 15 16 17 18 19 21 22 24 mm |



| Art.-Nr. | 519592 Außensechskant-Schraubendreher-Einsatz-Satz, 5-teilig (RG 5170) | Breite mm | Tiefe mm | Inhalt |
|-----------|---|--------------|-------------|---|
| 163-215/5 | 70,25 | 172 | 114 | 5 Schraubendreher-Einsätze 1/2"-Außensechskant 5 6 7 8 10 mm |

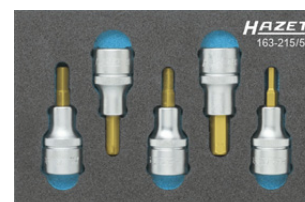

| Art.-Nr. | 519592 Adapter-Satz, 6-teilig (RG 5170) | Breite mm | Tiefe mm | Inhalt |
|-----------|--|--------------|-------------|--|
| 163-217/6 | 96,90 | 172 | 114 | 1 Adapter 1/2"-Innenvierkant auf 3/4"-Außenvierkant, Länge 50 mm 1 Adapter 1/2"-Innenvierkant auf 3/8"-Außenvierkant, Länge 36 mm 1 Adapter 3/8"-Innenvierkant auf 1/4"-Außenvierkant, Länge 26 mm 1 Adapter 3/8"-Innenvierkant auf 1/2"-Außenvierkant, Länge 36 mm 1 Adapter 1/4"-Innenvierkant auf 3/8"-Außenvierkant, Länge 26,5 mm 1 Adapter 3/4"-Innenvierkant auf 1/2"-Außenvierkant, Länge 52,3 mm |

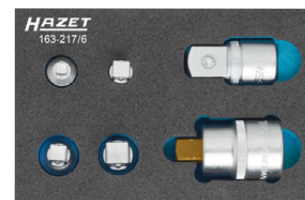
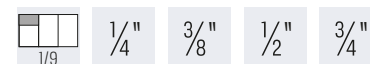

| Art.-Nr. | 519592 Vielzahn-Schraubendreher-Einsatz-Satz, 7-teilig (RG 5170) | Breite mm | Tiefe mm | Inhalt |
|-----------|---|--------------|-------------|---|
| 163-243/7 | 120,00 | 172 | 114 | 7 Schraubendreher-Einsätze Vielzahn 6 8 10 12 14 16 18 mm |

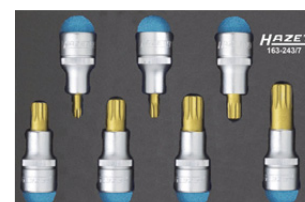

| Art.-Nr. | 519592 TORX®-Schraubendreher-Einsatz-Satz, 12-teilig (RG 5170) | Breite mm | Tiefe mm | Inhalt |
|------------|---|--------------|-------------|--|
| 163-245/12 | 145,40 | 172 | 114 | 6 Schraubendreher-Einsätze 1/2" TORX® T30 T40 T45 T50 T55 60 6 Steckschlüssel-Einsätze 1/2" TORX® E10 E12 E14 E16 E18 E20 |

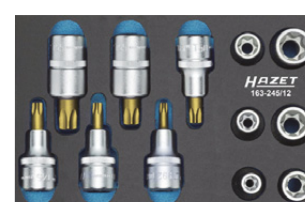

60
Werkstattwagen
und Einlagen

60/1081

Werkstattwagen Tool Rebel



Ausführung:

- vergrößerte Ablage- und Arbeitsfläche aus lösemittelbeständigem Kunststoff
- in Arbeitsfläche integrierte Schnittstellen für Zubehör, z.B. Laptop-Halter und Aufsatzmodule
- komplett abgedichtete Arbeitsfläche schützt Wageninneres
- extrem robuste Ausführung durch doppelwandige Konstruktion
- 2-stufige Verriegelung (Zentralverriegelung mit Zylinderschloss und Einzelverriegelung pro Schublade)
- 100 % Auszug der Schubladen
- Schublade mit Selbststeizug, 5 flache (81 × 522 × 398 mm) und 2 hohe (166 × 522 × 398 mm)
- kugelgelagerte Teleskopschienen
- alle Schubladen sind aufwendig einzeln foliert
- gegenseitige Verriegelung verhindert ungewolltes Öffnen
- senkrechter Kantenschutz auf allen vier Fahrzeugecken
- 25 kg Traglast pro Schublade
- **Tragkraft: 540 kg**



NEU



60
Werkstattwagen
und Einlagen

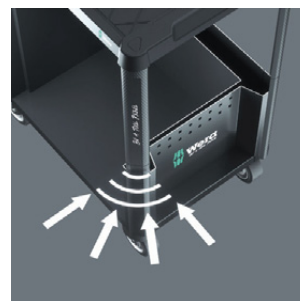

| Art.-Nr. | 600900 bestückt, 94-teilig (RG 6072) | Anzahl Schubladen | Höhe mm | Breite mm | Tiefe mm | Inhalt | Gewicht ca. kg |
|----------|--|----------------------|------------|--------------|-------------|---|-------------------|
| 0010 | 1.999,00 | 7 | 1020 | 785 | 518 | Schraubendreher-Satz 9710, 18-teilig Ring-Maulschlüssel-Satz 9731, 19-teilig Steckschlüssel-Satz 9720, 37-teilig Winkelstiftschlüssel-Satz 9740, 20-teilig | 94 |

60/1082

Werkstattwagen-Einlage

Ausführung:

- hochwertige, langlebige Schaumstoffeinlage ohne chemische Ausdünstungen
- optimale Passung zur bestmöglichen Entnahme der Werkzeuge
- 2-farbig zur schnellen Erkennung von fehlenden Teilen
- wasser- und ölabweisend
- pflegeleicht und einfach zu reinigen



| Art.-Nr. | 519595 Schraubendreher Set 1, 18-teilig (RG 5153) | Höhe mm | Breite mm | Tiefe mm | Inhalt |
|----------|--|------------|--------------|-------------|---|
| 0010 | 162,70 | 47 | 344 | 392 | 2 Schraubendreher, Schlitz mit Schlagkappe 5,5 7 mm 2 Schraubendreher, Schlitz 4 5,5 mm 1 Schraubendreher, Schlitz 6,5 mm 1 Elektronik-Schraubendreher, Schlitz 2,5 mm 1 Stubby, Schlitz 5,5 mm 2 VDE-Schraubendreher, Schlitz 2,5 mm 3,5 mm 3 Schraubendreher, Kreuzschlitz PH1 PH2 PH4 1 Stubby, Kreuzschlitz PH2 1 Elektronik-Schraubendreher, Kreuzschlitz PH0 2 Schraubendreher, Kreuzschlitz PZ1 PZ2 2 Schraubenkralen 4,5-6 6-8,5 mm |

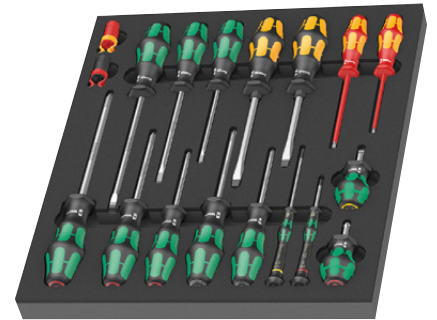

| Art.-Nr. | 519595 VDE Schraubendreher Set 1, 16-teilig (RG 5153) | Höhe mm | Breite mm | Tiefe mm | Inhalt |
|----------|--|------------|--------------|-------------|---|
| 0015 | 143,20 | 46 | 344 | 392 | 4 VDE-Schraubendreher, Schlitz 2,5 3,5 4 5,5 mm 2 VDE-Schraubendreher, Kreuzschlitz PH1 PH2 2 VDE-Schraubendreher, Kreuzschlitz PZ1 PZ2 1 VDE-Schraubendreher, Kreuzschlitz PZ/S 2 5 Schraubendreher, TORX® Schraubendreher T10 T15 T20 T25 T30 mm 2 Schraubenkralen 4,5-6 6-8,5 mm |

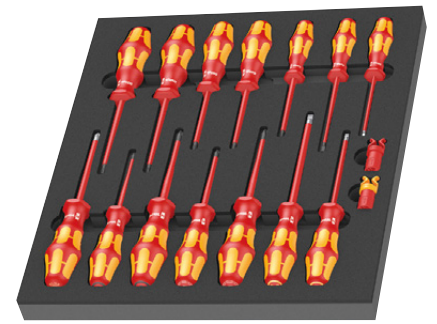

| Art.-Nr. | 519595 TORX® HF Schraubendreher Set 1, 14-teilig (RG 5153) | Höhe mm | Breite mm | Tiefe mm | Inhalt |
|----------|---|------------|--------------|-------------|--|
| 0020 | 184,40 | 45 | 344 | 392 | 6 Schraubendreher, TORX® T8 T9 T10 T15 T20 T25 mm 4 Elektronik-Schraubendreher, TORX® T4 T5 T6 T7 mm 4 Quergriff-Schraubendreher, TORX® T20 T25 T30 T40 mm |

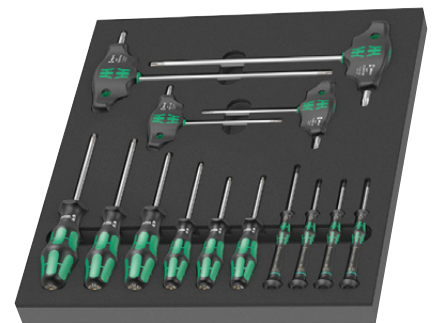

| Art.-Nr. | 519595 Hex Schraubendreher Set 1, 12-teilig (RG 5153) | Höhe mm | Breite mm | Tiefe mm | Inhalt |
|----------|--|------------|--------------|-------------|---|
| 0025 | 162,70 | 45 | 344 | 392 | 2 Sechskant-Schraubendreher, Hex-Plus 3 4 mm 3 Elektronik-Sechskant-Schraubendreher 1,5 2 2,50 mm 5 Quergriff-Sechskant-Schraubendreher, Hex-Plus 4 5 6 8 10 mm 2 Steckschlüssel-Schraubendreher 10 13 mm |

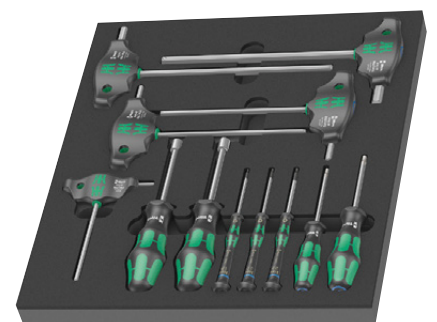

60/1083

Werkstattwagen-Einlage



Ausführung:

- hochwertige, langlebige Schaumstoffeinlage ohne chemische Ausdünstungen
- optimale Passung zur bestmöglichen Entnahme der Werkzeuge
- 2-farbig zur schnellen Erkennung von fehlenden Teilen
- wasser- und ölabweisend
- pflegeleicht und einfach zu reinigen



| Art.-Nr. | 519595 8000 A Zyklus Knarre 1/4" Set 1, 37-teilig (RG 5153) | Höhe mm | Breite mm | Tiefe mm | Inhalt |
|----------|--|------------|--------------|-------------|---|
| 0030 | 357,90 | 40 | 172 | 392 | 14 Steckschlüssel-Einsätze Sechskant 4 4,5 5 5,5 6 7 8 9 10 11 12 13 14 15 mm 9 Bits TORX®, mit Haltefunktion, lang T8 T9 T10 T15 T20 T25 T27 T30 T40 mm 1 Zyklus-Speed-Knarre 1/4" 1 Verlängerung mit Schnelldrehhülse, kurz 75 mm 1 Verlängerung mit Schnelldrehhülse, lang 150 mm 1 Kardangelenk 1/4" 1 Wobble-Verlängerung 56 mm |



| Art.-Nr. | 519595 S8000 B Zyklus Knarre 3/8" Set 1, 23-teilig (RG 5153) | Höhe mm | Breite mm | Tiefe mm | Inhalt |
|----------|---|------------|--------------|-------------|--|
| 0035 | 279,80 | 45 | 172 | 392 | 18 Steckschlüssel-Einsätze Sechskant 6 7 8 9 10 11 12 13 14 15 16 17 18 19 20 21 22 24 mm 1 Zyklus-Speed-Knarre 3/8" 1 Verlängerung mit Schnelldrehhülse, kurz 125 mm 1 Verlängerung mit Schnelldrehhülse, lang 200 mm 1 Kardangelenk 3/8" 1 Wobble-Verlängerung 76 mm |



| Art.-Nr. | 519595 8000 C Zyklus 1/2" Knarre Set 1, 31-teilig (RG 5153) | Höhe mm | Breite mm | Tiefe mm | Inhalt |
|----------|--|------------|--------------|-------------|---|
| 0040 | 410,00 | 51 | 344 | 392 | 17 Steckschlüssel-Einsätze Sechskant 10 11 12 13 14 15 16 17 18 19 20 21 22 24 27 30 32 mm 1 Zyklus-Speed-Knarre 1/2" 1 Verlängerung mit Schnelldrehhülse, kurz 125 mm 1 Verlängerung mit Schnelldrehhülse, lang 250 mm 9 Steckschlüssel-Einsätze-Außensechskant, mit Haltefunktion 2x4 2x5 2x6 7 8 10 mm 1 Kardangelenk 1/2" 1 Wobble-Verlängerung 52 mm |



| Art.-Nr. | 519595 Zyklus B 3/8" Bitnuss Set 1, 22-teilig (RG 5153) | Höhe mm | Breite mm | Tiefe mm | Inhalt |
|----------|--|------------|--------------|-------------|--|
| 0045 | 214,70 | 39 | 172 | 392 | 6 Bits TORX, mit Haltefunktion TX15 TX20 TX25 TX27 TX30 TX40x35 mm 4 Bits, TORX, mit Haltefunktion TX25 TX27 TX30 TX40x107 mm 3 Bits Außensechskant, mit Haltefunktion 4 5 6x35 mm 3 Bits Außensechskant, mit Haltefunktion 7 8 10x38,5 mm 2 Bits Außensechskant, mit Haltefunktion 8 10x100 mm 3 Bits Außensechskant, mit Haltefunktion 4 5 6x107 mm 1 Adapter 1/4"-Außensechskant auf 3/8"-Außenvierkant 44 mm |

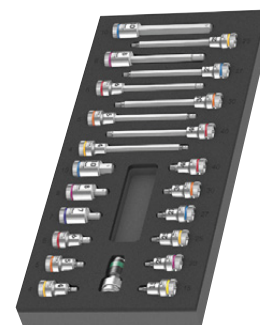

60

Werkstattwagen
und Einlagen

60/1084

Werkstattwagen-Einlage

Ausführung:

- hochwertige, langlebige Schaumstoffeinlage ohne chemische Ausdünstungen
- optimale Passung zur bestmöglichen Entnahme der Werkzeuge
- 2-farbig zur schnellen Erkennung von fehlenden Teilen
- Wasser- und ölabweisend
- pflegeleicht und einfach zu reinigen



NEU



| Art.-Nr. | 519595 6000 Joker Set 1, 11-teilig (RG 5153) | Höhe mm | Breite mm | Tiefe mm | Inhalt |
|----------|---|------------|--------------|-------------|--|
| 0050 | 383,90 | 30 | 172 | 392 | 11 Maul-Ringratschen-Schlüssel 8 10 11 12 13 14 15 16 17 18 19 |



NEU



| Art.-Nr. | 519595 6003 Joker Set 1, 19-teilig (RG 5153) | Höhe mm | Breite mm | Tiefe mm | Inhalt |
|----------|---|------------|--------------|-------------|---|
| 0055 | 388,30 | 58 | 344 | 392 | 18 Ringmaulschlüssel 6 7 8 9 10 11 12 13 14 15 16 17 18 19 20 21 22 24 1 Flaschenöffner |



NEU



| Art.-Nr. | 519595 6004 Joker Set 1, 5-teilig (RG 5153) | Höhe mm | Breite mm | Tiefe mm | Inhalt |
|----------|--|------------|--------------|-------------|---|
| 0060 | 292,80 | 35 | 172 | 392 | 1 XS selbstjustierender Maulschlüssel 1/4" - 3/8" 1 S selbstjustierender Maulschlüssel 7/16" - 1/2" 1 M selbstjustierender Maulschlüssel 1/2" - 5/8" 1 L selbstjustierender Maulschlüssel 5/8" - 3/4" 1 XL selbstjustierender Maulschlüssel 3/4" - 15/16" |



NEU



| Art.-Nr. | 519595 Winkelschlüssel Set 1, 20-teilig (RG 5153) | Höhe mm | Breite mm | Tiefe mm | Inhalt |
|----------|--|------------|--------------|-------------|--|
| 0065 | 149,70 | 44 | 172 | 392 | 1 Winkelschlüsselsatz, metrisch, Hex-Plus 9-teilig, 1,5 2 2,5 3 4 5 6 8 10 mm 1 Winkelschlüsselsatz, TORX® 9-teilig, TX8 TX9 TX10 TX15 TX20 TX25 TX27 TX30 TX40 1 Magnetisiergerät 1 Taschenbandmaß 3 m |

60/1085

60
 Werkstattwagen
 und Einlagen

Werkstattwagen-Einlage



Ausführung:

- hochwertige, langlebige Schaumstoffeinlage ohne chemische Ausdünstungen
- optimale Passung zur bestmöglichen Entnahme der Werkzeuge
- 2-farbig zur schnellen Erkennung von fehlenden Teilen
- wasser- und ölabweisend
- pflegeleicht und einfach zu reinigen



1/4"



| Art.-Nr. | 519595 Kraftform Kompakt und Tool-Check PLUS Set 1, 57-teilig (RG 5153) | Höhe mm | Breite mm | Tiefe mm | Inhalt |
|----------|--|------------|--------------|-------------|---|
| 0070 | 227,80 | 59 | 172 | 392 | 1 Tool-Check PLUS 39-teilig 1 Kraftform Kompakt 60 17-teilig 1 Bits-Handhalter, flexibel 1/4" |

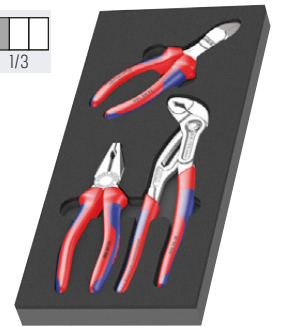

| Art.-Nr. | 519595 KNIPEX Zangen Set 1, 3-teilig (RG 5153) | Höhe mm | Breite mm | Tiefe mm | Inhalt |
|----------|---|------------|--------------|-------------|--|
| 0075 | 169,20 | 38 | 172 | 392 | 1 Kombizange 180 mm 1 Cobra® Wasserpumpenzange 250 mm 1 Kraft-Seitenschneider 160 mm |

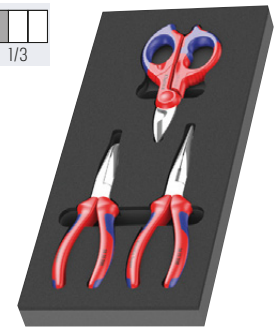

| Art.-Nr. | 519595 KNIPEX Zangen Set 2, 3-teilig (RG 5153) | Höhe mm | Breite mm | Tiefe mm | Inhalt |
|----------|---|------------|--------------|-------------|---|
| 0080 | 149,70 | 38 | 172 | 392 | 1 Flachrundzange mit Schneide 200 mm 1 Mechanikerzange 200 mm 1 Elektrikerschere 155 mm |



| Art.-Nr. | 519595 Hammer Set 1, 6-teilig (RG 5153) | Höhe mm | Breite mm | Tiefe mm | Inhalt |
|----------|--|------------|--------------|-------------|---|
| 0085 | 145,40 | 30 | 172 | 392 | 1 Schlosserhammer 500 g 4 Splintenreiber 3 4 6 8 x 150 mm 1 Flachmeißel 25x13x23 mm |

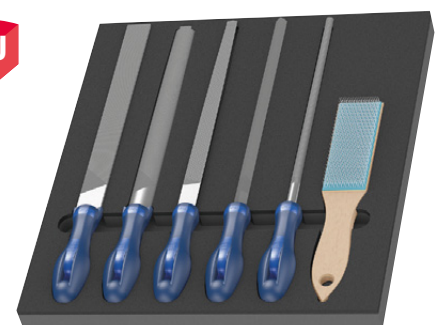

Ausführung:

- hochwertige, langlebige Schaumstoffeinlage ohne chemische Ausdünstungen
- optimale Passung zur bestmöglichen Entnahme der Werkzeuge
- 2-farbig zur schnellen Erkennung von fehlenden Teilen
- wasser- und ölabweisend
- pflegeleicht und einfach zu reinigen

| Art.-Nr. | 519595 PFERD Feilen Set 1, 6-teilig (RG 5153) | Höhe mm | Breite mm | Tiefe mm | Inhalt |
|----------|--|------------|--------------|-------------|---|
| 0090 | 128,00 | 42 | 344 | 392 | 1 Werkstattfeile vierkant 25D H2 1 Werkstattfeile halbrund-spitz 250 H2 1 Werkstattfeile rund 250 H2 1 Werkstattfeile flachstumpf 250 H2 1 Werkstattfeile dreikant 250 H2 1 Feilenbürste HBF Stahl-Draht Ø 0,15 mm |

60/1086

LED-Stiftlampe

PRETEC®

Ausführung:

0012:

- aus Aluminium mit Halteclip
- über gummierten Druckknopf am Ende der Lampe ein- bzw. ausschaltbar
- Lichtkegel durch Schieben des Leuchtenkopfes fokussierbar
- inklusive Batterien
- Farbe: schwarz/dunkelblau

0014:

- 3 Leuchtmodi über Druckknopf einstellbar
- starker Haltemagnet am Schalter
- Micro-USB-Kontakt mit Abdeckung geschützt und durch Gummidichtung versiegelt
- Ladezustandsanzeige über kleine LED
- inklusive USB-Ladekabel und 3,7 V / 320 mAh Li-Ionen Akku (Laufzeit: 1,5 h)



0012

0014

| Art.-Nr. | 611790 (RG 6103) | Leuchtstärke Lumen | Leuchtweite m | Leuchtdauer h | Schutzklasse | Stromquelle | Gewicht g | Gesamtlänge mm |
|----------|---------------------|-----------------------|------------------|------------------|--------------|-------------------|--------------|-------------------|
| 0012 | 28,90 | 100 | 30 | 2,3 | IP20 | Batterie (2x AAA) | 66 | 140 |
| 0014 | 45,80 | 110 | 35 | 16 | IP20 | Akku | 52 | 128 |

LED-Inspektionslampe

PRETEC®

Ausführung:

- mit 2 LED, rotierbarem Kopf und Hemdclip
- LED's über 2 Schalter getrennt gesteuert
- starker Magnet am Ende der Lampe
- separater Schalter für CRI 95 LED mit farbechtem Licht
- zusätzliches UV-LED zum Auffinden von Kratzern, Schmutzpartikeln oder Öllecks
- inklusive Batterie (0020: 2x AA; 0022: 3x AAA)



0020

0022

| Art.-Nr. | 611790 (RG 6103) | Leuchtstärke Lumen | Lichtfarbe | Leuchtweite m | Leuchtdauer h | Schutzklasse | Stromquelle | Gewicht g | Gesamtlänge mm |
|----------|---------------------|-----------------------|------------|------------------|------------------|--------------|-------------------|--------------|-------------------|
| 0020 | 47,00 | 90 | Tageslicht | 24,5 | 1,33 | IP54 | Batterie (1x AA) | 82 | 111,8 |
| 0022 | 60,65 | 200 | Tageslicht | 55 | 20 | IP54 | Batterie (3x AAA) | 160 | 149 |

LED-Taschenlampe Q-Klasse

suprabeam®

Ausführung:

- mit neuester LED-CREE-POWER-CHIP-Technologie
- aus hochfestem, doppelt-eloxiertem Aluminium
- durch speziellen, drehbaren Hyperfocus in allen Positionen hervorragendes Licht
- spritzwassergeschützt
- On/Off über Druckschalter
- Lieferung inkl. Batterien und Gürteltasche (Q3/Q3R)



Q1R und Q3R: wiederaufladbar (mit Akku), inklusive USB-C Kabel



Q1 MINI

Q1

Q1R

Q3

Q3R (mit Akku)

| Art.-Nr. | 611792 (RG 6115) | Leuchtstärke Lumen | Leuchtweite m | Leuchtdauer h | Schutzklasse | Stromquelle | Gewicht g | Gesamtlänge mm |
|----------|---------------------|-----------------------|------------------|------------------|--------------|---------------------------------|--------------|-------------------|
| Q1MINI | 42,05 | 30 - 120 | 60 | 5 | IPx4 | Batterie (1x AAA) | 38 | 98 |
| Q1 | 55,15 | 40 - 160 | 70 | 10 | IPx4 | Batterie (2x AAA) | 56 | 144 |
| Q1R | NEU 77,70 | 6 - 550 | 100 | 50 | IP20 | Li-Po 720 mAh (2,66 Wh) | 48 | 141,5 |
| Q3 | 61,90 | 10 - 380 | 50 | 75 | IPx4 | Batterie (3x AAA) | 99 | 115 |
| Q3R | 130,30 | 6 - 1.100 | 200 | 300 | IP68 | Li-Ion Akku 3.000 mAh (10,8 Wh) | 130 | 122 |

61

Leuchten | Kabel |
Putztücher

61/1087

LED-Hochleistungstaschenlampe mit Ex-Schutz



Ausführung:

- leistungsstarke LED-Taschenlampe mit ATEX-Zulassung
- aus ABS und Polycarbonat (modellabhängig)
- in Signalfarbe



0005



0010



0015



0020



| Art.-Nr. | 611812 (RG 6115) | Leuchtstärke Lumen | Leuchtweite m | Leuchtdauer h | Schutzklasse | für ATEX Zone | ATEX-Zertifizierungs-Code | Stromquelle | Gewicht g | Gesamt- länge mm | Ausführung |
|----------|---------------------|-----------------------|------------------|------------------|--------------|------------------|---|-------------------|--------------|------------------------|---|
| 0005 | NEU 49,75 | 115 | 75 | 6 | IPX8 | 0 (Kategorie 1) | II 1 G Ex ia op is IIC T4 Ga | Batterie (2x AA) | 79 | 158 | Taschenlampe, 1 Leuchtmodus, mit Befestigungsclip |
| 0010 | 42,35 | 117 | 24 | 2,25 | IP68 | 0 (Kategorie 1) | II 1 G Ex ia op is IIC T4 Ga | Batterie (2x AAA) | 54 | 146 | Stiftlampe 1 Leuchtmodus, mit Befestigungsclip |
| 0015 | 70,30 | 138 | 146 | 19 | IP67 | 0 (Kategorie 1) | II 1G Ex ia IIC T4 Ga, II 1 D Ex ia IIIC T130°C Da | Batterie (3x AA) | 180 | 156 | Taschenlampe 1 Leuchtmodus |
| 0020 | 104,20 | 329 | 134 | 15 | IPx8 | 0 (Kategorie 1) | II 1 G Ex ia op is IIC T4 Ga | Batterie (3x AA) | 272 | 189 | Taschenlampe 3 Leuchtmodi: Punktlicht Flutlicht beides, schwenkbarer Lampenkopf, Befestigungsclip mit Magnet |

Batterie VARTA INDUSTRIAL

Ausführung:

- hohe Leistung und lange Lebensdauer
- kraftvoller Antrieb für Geräte mit hohem Energiebedarf durch konstante Alkaline-Power

VPE

Hinweis:

Preis pro VPE.



| Art.-Nr. | 611803 (RG 6140) | Ausführung | VPE Stück |
|----------|---------------------|-----------------|--------------|
| 0020 | 3,66 | AAA Micro 1,5 V | 4 |
| 0022 | 3,66 | AA Mignon 1,5 V | 4 |
| 0024 | 2,21 | C Baby 1,5 V | 1 |
| 0026 | 3,20 | D Mono 1,5 V | 1 |
| 0028 | 3,66 | Block 9 V | 1 |

61/1088

Batterie RED Alkaline



Ausführung:

- hohe Leistung und lange Lebensdauer
- kraftvoller Antrieb für Geräte mit hohem Energiebedarf durch konstante Alkaline-Power
- Preis pro VPE

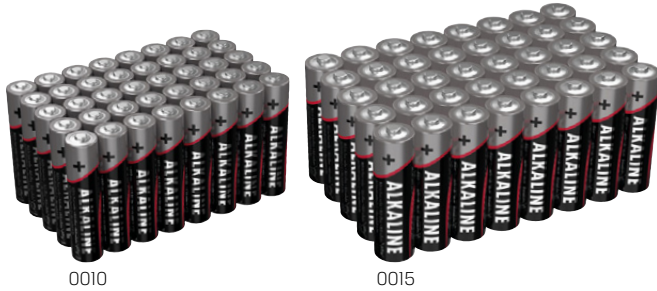

| Art.-Nr. | 611802 (RG 6127) | Ausführung | VPE Stück |
|----------|---------------------|------------------------------|--------------|
| 0010 | 20,90 | RED Alkaline Micro AAA 1,5 V | 40 |
| 0015 | 20,90 | RED Alkaline Mignon AA 1,5 V | 40 |

Knopfzelle



Ausführung:

- Knopfzellen für z. B. Messschieber, Taschenrechner, Fahrzeugschlüssel, etc.



| Art.-Nr. | 611802 (RG 6127) | Ausführung |
|----------|---------------------|--|
| 0100 | 1,58 | Lithium-Knopfzelle, Größe CR2025, Spannung 3 V |
| 0105 | 1,58 | Lithium-Knopfzelle, Größe CR2032, Spannung 3 V |
| 0110 | 3,40 | Silberoxid-Batterie, Größe SR44 / SR1154 / 3572, Spannung 1,55 V |

LED-Kopflampe



Ausführung:

- Kopfleuchte aus ABS-Kunststoff
- Druckschalter am Leuchtenkopf zum Ein-/Aussschalten
- Kopfband austauschbar



Lieferung:

Inklusive 3x AAABatterien und zwei Kopfbänder.



| Art.-Nr. | 611811 (RG 6103) | Leuchtstärke Lumen | Leuchtweite m | Leuchtdauer h | Schutzklasse | Stromquelle | Gewicht g | Gesamtlänge mm |
|----------|---------------------|-----------------------|------------------|------------------|--------------|-------------------|--------------|-------------------|
| 0010 | 21,80 | 180 | 60 | 60 | IP65 | Batterie (3x AAA) | 83 | 60 |

Akku-LED-Kopflampe



Ausführung:

- COB-LED Fläche vorne für die homogene Ausleuchtung der Umgebung
- Strahler seitlich für punktuelle Entfernungsbeleuchtung
- ultraleicht und flexibel auf jede Größe einstellbar
- Gesteuersteuerung mit 4 verschiedenen Leuchtmodi
- 230° Weitwinkelbeleuchtung
- staub- und spritzwassergeschützt



| Art.-Nr. | 611810 Spacelight (RG 6131) | Leuchtstärke Lumen | Leuchtdauer h | Schutzklasse | Stromquelle | Gewicht g |
|----------|-----------------------------------|-----------------------|------------------|--------------|---------------------------------|--------------|
| 0320 | 24,85 | 350 | 8 | IPx4 | Li-Ion Akku 3,7 V, 1.200 mAh | 100 |

Akku-LED-Kopflampe

Ausführung:

- modernes, stromlinienförmiges und kompaktes Design
- leistungsstark mit bis zu 220 Lumen, regelbar in 3 Stufen
- Abstrahlwinkel von 10° - 70° stufenlos einstellbar
- Leuchtweite 30 - 80 m
- geringes Gewicht

Lieferumfang:

Inklusive 1 m USB to USB Type-C Ladekabel.



| Art.-Nr. | 611807 ZOOM (RG 6128) | Leuchtstärke Lumen | Leuchtdauer h | Ladedauer h | Schutzklasse | Stromquelle | Gewicht g |
|----------|-----------------------------|-----------------------|------------------|----------------|--------------|--------------------------------|--------------|
| 0100 | 31,00 | 10 80 220 | 19 - 4,5 | 2,5 | IP54 | Li-Ion Akku 3,7 V, 2000 mAh | 110 |

Ausführung:

- beleuchtet ihr gesamtes Sichtfeld
- mit drei Lichteinstellungen, einschließlich Lesemodus
- kompaktes und benutzerfreundliches Design
- verbesserte Akkutechnologie
- bis zu 22 Stunden Betriebsdauer



Lieferumfang:

Inklusive 1 m USB to USB Type-C Ladekabel.



| Art.-Nr. | 611807 ZONE 2 (RG 6128) | Leuchtstärke Lumen | Leuchtdauer h | Ladedauer h | Schutzklasse | Stromquelle | Gewicht g |
|----------|-------------------------------|-----------------------|------------------|----------------|--------------|--------------------------------|--------------|
| 0110 | 36,15 | 20 100 200 | 22 - 2 | 2,5 | IP54 | Li-Ion Akku 3,7 V, 1200 mAh | 75 |

61
Leuchten | Kabel |
Putztücher

61/1089

LED-Kopflampe

Ausführung:

- Kopfleuchte aus stoßfesten Polykarbonat
- chemikalienbeständigem Anti-static Impact Modified PC/PBT

Lieferung:

Inklusive Batterien 3× AAA.



| Art.-Nr. | 611801 (RG 6115) | Leuchtstärke Lumen | Leuchtweite m | Leuchtdauer h | Schutzklasse | für ATEX Zone | ATEX-Zertifizierungs-Code | Stromquelle | Gewicht g | Gesamtlänge mm |
|----------|---------------------|-----------------------|------------------|------------------|--------------|------------------|---|----------------------|--------------|-------------------|
| 0102 | 68,35 | 74 | 92 | 11 | IPx7 | 0 (Kategorie 1) | I M1 Ex ia I Ma, II 1 G Ex ia IIC T4 Ga, II 1D Ex ia IIIC T65°C Da | Batterie (3× AAA) | 120 | 71 |

Akku-LED-Kopflampe



Ausführung:

- wiederaufladbare Kopfleuchte aus Aluminium
- Druckschalter am Leuchtenkopf zur Steuerung von 4 Leuchtmodi (High, Medium, Low, Strobe)
- mit Batteriestandsanzeige über LED-Anzeige und Überladeschutz



Lieferung:

Inklusive 1 Akku, USB-Ladekabel.



| Art.-Nr. | 611811 (RG 6103) | Leuchtstärke Lumen | Leuchtweite m | Leuchtdauer h | Schutzklasse | Stromquelle | Gewicht g | Gesamtlänge mm |
|----------|---------------------|-----------------------|------------------|------------------|--------------|---------------------------------|--------------|-------------------|
| 0020 | 74,60 | 350 | 85 | 55 | IP64 | Li-Ion Akku 3,7 V, 2.600 mAh | 195 | 71 |

Akku-LED-Kopflampe



Ausführung:

- hergestellt aus hochfestem Aluminium
- vollgepackt mit unglaublicher Power: **2.000 Lumen**
- eine zusätzliche Sicherung schützt die Lampe bei versehentlicher Bedienung vor starker Wärmeentwicklung
- kann als temporäres Flutlicht verwendet werden
- dank Stirnband auch als Kopflampe einsetzbar
- mit integriertem Magnetfuß



Lieferung:

Inklusive 1 Akku, Kopfband (50-70 cm) mit Halterung, USB-Kabel und selbstklebende Helmhalterung.



| Art.-Nr. | 611793 M6xr (RG 6115) | Leuchtstärke Lumen | Leuchtweite m | Leuchtdauer h | Schutzklasse | Stromquelle | Gewicht g | Gesamtlänge mm |
|----------|-----------------------------|-----------------------|------------------|------------------|--------------|------------------------------------|--------------|-------------------|
| 0010 | 159,50 | 6-2.000 | 165 | 2,25-260 | IP68 | Li-Ion Akku 3.000 mAh (10,8 Wh) | 111 | 110 |

Akku-LED-Inspektionsleuchte



Ausführung:

- robustes, spritzwassergeschütztes Kunststoffgehäuse mit gummierter Grifffläche
- schlankes Aluminiumgehäuse am Lampenkopf
- Kugelgelenk ± 45° neigbar, 360° drehbar, mit starkem Haltemagnet an der Unterseite
- Haken 210° ausklappbar, drehbar über das Kugelgelenk



Lieferung:

Inklusive Micro-USB-Ladekabel 1,5 m.



| Art.-Nr. | 611809 SLIM (RG 6122) | Leuchtstärke Lumen | max. Leuchtdauer h | Ladezeit h | Gesamtlänge mm |
|----------|-----------------------------|-----------------------|--------------------------|---------------|-------------------|
| 0020 | 66,50 | 600 225 Spot: 120 | 2 10 | 4 | 384 |

LED-Handleuchte mit COB-LED



Ausführung:

- ABS-Gehäuse
- Linse Polycarbonat
- mit magnetischem Taschenclip



Lieferung:

Inklusive 3× AAA Batterien.



| Art.-Nr. | 611808 (RG 6103) | Leuchtstärke Lumen | Leuchtweite m | Leuchtdauer h | Schutzklasse | Stromquelle | Gewicht g | Gesamtlänge mm |
|----------|---------------------|-----------------------|------------------|------------------|--------------|-------------------|--------------|-------------------|
| 0010 | 12,95 | 150 | 30 | 3,5 | IP20 | Batterie (3× AAA) | 70 | 158 |

61
Leuchten | Kabel |
Putztücher

61/1090

Akku-LED-Inspektionsleuchte

SCANGRIP®

Ausführung:

- 3-in-1: Inspektionsleuchte, Arbeitsleuchte und Taschenlampe
- sehr kräftige Ausleuchtung mit bis zu 200 Lumen und eine kraftvolle Taschenlampenfunktion
- sehr schlankes und kompaktes Design
- kräftiger, eingebauter Magnet und Haken für flexible Positionierung
- zwei Lichtstufen (50 oder 100 %) für maximale Betriebsdauer

IP30

Lieferung:

Inklusive 1 m USB to mini DC Ladekabel.

NEU



| Art.-Nr. | 611805 MINI SLIM (RG 6101) | Leuchtstärke Lumen | max. Leuchtdauer h | Ladedauer h | Schutzklasse | Stromquelle | Gewicht g | Abmessung mm |
|----------|----------------------------------|--------------------------------|--------------------------|----------------|--------------|---------------------------------|--------------|------------------|
| 0060 | 64,75 | Spot: 100 Fläche: 100 - 200 | 5/2,5 | 3 | IP30 | Li-Ion Akku 3,7 V, 1.200 mAh | 101 | L132 × H30 × B41 |

Ausführung:

- 3-in-1: Inspektionsleuchte, Arbeitsleuchte und Taschenlampe
- sehr kräftige Ausleuchtung mit bis zu 500 Lumen und eine kraftvolle Taschenlampenfunktion
- sehr schlankes und kompaktes Design
- kräftiger, eingebauter Magnet und Haken für flexible Positionierung
- zwei Lichtstufen (50 oder 100 %) für maximale Betriebsdauer

IP30

Lieferung:

Inklusive 1 m USB to mini DC Ladekabel.

NEU



| Art.-Nr. | 611805 SLIM (RG 6101) | Leuchtstärke Lumen | max. Leuchtdauer h | Ladedauer h | Schutzklasse | Stromquelle | Gewicht g | Abmessung mm |
|----------|-----------------------------|--------------------------------|--------------------------|----------------|--------------|---------------------------------|--------------|------------------|
| 0065 | 78,50 | Spot: 100 Fläche: 250 - 500 | 5/2,5 | 4,5 | IP30 | Li-Ion Akku 3,6 V, 3.000 mAh | 224 | L165 × H28 × B44 |

Akku-LED-Handleuchte

SCANGRIP®

Ausführung:

- COB-LED-Technologie
- leistungsfähige und absolut gleichmäßige Ausleuchtung
- zwei Lichtstufen: 50 % | 100 % und Spotlight
- flexibel einsetzbar, genau dort wo Sie wollen: in der Brust- oder Hosentasche mit dem eingebauten Clip, an der Basecap mit der speziellen Befestigungsvorrichtung oder als Stirnlampe am Stirnband mit FLEX WEAR KIT
- dank des eingebauten Magneten kann die Lampe an allen magnetischen Dingen, flexibel positioniert werden

IP20



NEU

Lieferung:

Inklusive 1 m USB-Ladekabel.



0015



0010



61

Leuchten | Kabel |
Putztücher

| Art.-Nr. | 611815 FLEX WEAR (RG 6128) | Leuchtstärke Lumen | max. Leuchtdauer h | Schutzklasse | Stromquelle | Gewicht g | Abmessung mm | Ausführung |
|----------|----------------------------------|---------------------------|--------------------------|--------------|-----------------------|--------------|---------------------|---|
| 0010 | 31,00 | Spot: 75 Fläche: 75 150 | 4 | IP20 | 3,7 V, 800 mAh Li-Ion | 42 | L89,5 × H26,5 × B21 | FLEX WEAR |
| 0015 | 41,35 | Spot: 75 Fläche: 75 150 | 4 | IP20 | 3,7 V, 800 mAh Li-Ion | 42 | L89,5 × H26,5 × B21 | FLEX WEAR KIT inkl. Stirnband und Befestigungsvorrichtung für Basecap |

61/1091

Akku-LED-Stiftlampe

SCANGRIP®

Ausführung:

- Helligkeit stufenlos einstellbar (Hauptlicht)
- kleine und handliche Form mit Taschenclip
- sehr kräftiges Licht sowohl am Leuchtenkopf als auch am Spotlight
- seitlich angebrachter Knopfschalter zur Einhandbedienung
- strapazierfähig, mit robuster Gummioberfläche für sicheren Griff
- eingebaute Magnete im Clip und am Lampenfuß
- einfaches Aufladen über USB-Kabel



Lieferung:

Inklusive
Micro-USB-
Ladekabel 1 m.

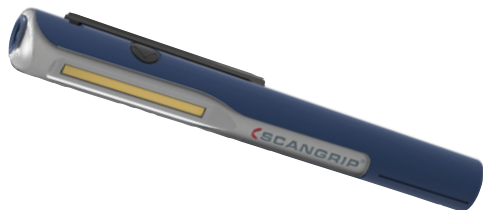

| Art.-Nr. | 611805 MAG PEN 3 (RG 6101) | Leuchtstärke Lumen | max. Leuchtdauer h | Schutz- klasse | Stromquelle | Gewicht g | Gesamt- länge mm |
|----------|----------------------------------|------------------------------|--------------------------|-------------------|-------------------------------|--------------|------------------------|
| 0006 | 39,00 | Spot: 80 Fläche: 15 - 150 | 20/2 | IP20 | Li-Ion Akku 3,7 V, 750 mAh | 80 | 174 |

Akku-LED-Handleuchte

SCANGRIP®

Ausführung:

- helles, homogenes Flächenlicht und absolut gleichmäßige Ausleuchtung
- zwei Leuchtstufen (50 % / 100 %) + Spotlight
- besonders als Arbeitslicht geeignet
- flexibler Leuchtenkopf bis 180° schwenkbar
- mit kräftigem, drehbarem Haken und starkem eingebautem Magnet
- Ladestandsanzeige



Lieferung:

Inklusive USB-Ladekabel Mini DC, Ladestation
(für Wand- und Tischbefestigung).



| Art.-Nr. | 611805 UNIFORM (RG 6101) | Leuchtstärke Lumen | max. Leuchtdauer h | Schutz- klasse | Stromquelle | Gewicht g | Gesamt- länge mm |
|----------|--------------------------------|------------------------------|--------------------------|-------------------|---------------------------------|--------------|------------------------|
| 0018 | 92,55 | Spot: 175 Fläche: 250/500 | 4,5/2 | IP65 | Li-Ion Akku 3,6 V, 3.000 mAh | 260 | 190 |

Akku-LED-Handleuchte

SCANGRIP®

Ausführung:

- COB-LED-Technologie
- leistungsfähige und absolut gleichmäßige Ausleuchtung
- zwei Leuchtstufen: (50 % / 100 %) + Spotlight
- 180° schwenkbar
- mit starkem Magneten und Haken zur Befestigung

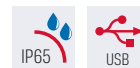

Lieferung:

Inklusive USB-Ladekabel Mini DC.



| Art.-Nr. | 611805 MINIFORM (RG 6101) | Leuchtstärke Lumen | max. Leuchtdauer h | Schutz- klasse | Stromquelle | Gewicht g | Gesamt- länge mm |
|----------|---------------------------------|-----------------------------|--------------------------|-------------------|---------------------------------|--------------|------------------------|
| 0012 | 58,55 | Spot: 75 Fläche: 100/200 | 6/3 | IP65 | Li-Ion Akku 3,7 V, 1.600 mAh | 130 | 212 |

Akku-LED-Handleuchte



Ausführung:

- schlanke LED-Akku-Stableuchte mit Haupt- und Spotlicht zur Ausleuchtung auch an engen Räumen
- leichtgängiger Drehknopf für stufenlose Dimmbarkeit von 10 % bis 100 %
- mit kräftigem, drehbarem Haken und starkem eingebauten Magneten
- flexibler Leuchtenkopf bis zu 180° schwenkbar

Lieferung:

Inklusive USB-Ladekabel Mini DC.



| Art.-Nr. | 611805 MAG PRO (RG 6101) | Leuchtstärke Lumen | max. Leuchtdauer h | Schutz- klasse | Stromquelle | Gewicht g | Gesamt- länge mm |
|----------|--------------------------------|-------------------------------|--------------------------|-------------------|---------------------------------|--------------|------------------------|
| 0052 | 66,80 | Spot: 150 Fläche: 60 - 600 | 15/1,5 | IP54 | Li-Ion Akku 3,6 V, 2.600 mAh | 340 | 261 |

Ausführung:

- schlanke LED-Akku-Stableuchte mit Haupt- und Spotlicht zur Ausleuchtung auch an engen Räumen
- leichtgängiger Drehknopf für stufenlose Dimmbarkeit von 10 % bis 100 %
- mit kräftigem, drehbarem Haken und starkem eingebauten Magneten
- flexibler Leuchtenkopf bis zu 180° schwenkbar

Lieferung:

Inklusive USB-Ladekabel Mini DC.



| Art.-Nr. | 611805 MINI MAG PRO (RG 6101) | Leucht- stärke Lumen | max. Leuchtdauer h | Schutz- klasse | Strom- quelle | Gewicht g | Gesamt- länge mm |
|----------|--|------------------------------|--------------------------|-------------------|---------------------------------|--------------|------------------------|
| 0048 | 44,15 | Spot: 80 Fläche: 20 - 200 | 20/2 | IP54 | Li-Ion Akku 3,7 V, 1.200 mAh | 157 | 200 |

as
Schwabe
TechnikProdukte
www.as-schwabe.de

Stableuchte-LED Profi

Ausführung:

- Profi-Handleuchte mit elektronischem Vorschaltgerät
- drehbarer Haken aus bruchfestem Spezialkunststoff
- Schalter im Handgriff
- mit Schutzkontaktstecker
- bis zu Temperaturen von -20 °C einsetzbar
- 5 m Gummischlauchleitung H05RN-F 2 x 1,0
- geprüft nach DIN EN 60598-1



NEU



| Art.-Nr. | 611806 (RG 6175) | Leistung Watt | Leuchtstärke Lumen | Lichtfarbe Kelvin | Schutzklasse |
|----------|---------------------|------------------|-----------------------|----------------------|--------------|
| 670 | 57,45 | 10 | 670 | 6400 | IP54 |

NEU

61

Leuchten | Kabel |
Putztücher

61/1092

LED-Maschinen- und Arbeitsplatzleuchte

Ausführung:

- innovatives und starkes Arbeitslicht
- einmaliges, extrudiertes, geschlossenes Profil aus Acryl (PMMA)
- mit eingebautem Prisma und Endverschlüssen aus schwarz eloxiertem Aluminium
- einsetzbar in Produktion und Werkstatt
- doppelt so intensiv wie eine 36 W Leuchtstoffröhre
- flackerfrei und frei von Stroboskopeffekten
- **extrem robust, stoßfest und wartungsfrei**
- **wasserdicht, geeignet für feuchte und schmutzige Arbeitsbereiche**
- LED-Dioden mit einer Lebensdauer von mind. 100.000 Stunden
- **75° Ausleuchtwinkel**
- Niederspannung 24 V DC

Hinweis:

Die LINE LIGHT Beleuchtungseinheiten können exakt nach Ihren Anforderungen in Reihe geschaltet werden. Bitte adressieren Sie die Leistungsaufnahmen aller Beleuchtungseinheiten, um das erforderliche Netzteil **separat** zu bestellen.

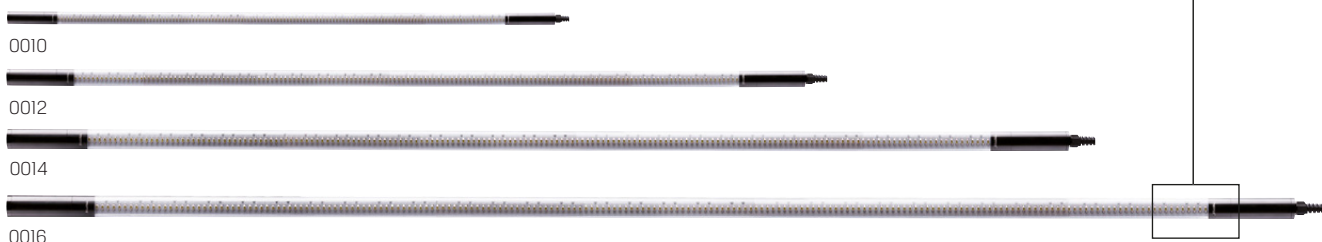

| Art.-Nr. | 611904 LINE LIGHT (RG 6101) | Leistung Watt | Leuchtstärke Lumen | Lichtfarbe Kelvin | Anzahl LED | Schutzklasse | Ø mm | Länge mm |
|----------|-----------------------------------|------------------|-----------------------|----------------------|---------------|--------------|---------|-------------|
| 0010 | 119,60 | 10 | 1250 | 6000 | 96 | IP67 | 25 | 838 |
| 0012 | 231,10 | 16 | 2000 | 6000 | 156 | IP67 | 25 | 1234 |
| 0014 | 265,50 | 22 | 2750 | 6000 | 216 | IP67 | 25 | 1630 |
| 0016 | 312,50 | 28 | 3500 | 6000 | 276 | IP67 | 25 | 2027 |



| Art.-Nr. | 611904 Netzteil mit 5 m Kabel (RG 6101) | Ausführung |
|----------|---|---|
| 0021 | 57,80 | 80 W Netzteil, IP67 - für Beleuchtungseinheit(en) mit Leistungsaufnahme nicht über 60 W |

| Art.-Nr. | 611904 Netzkabel, 8 m (RG 6101) | Ausführung |
|----------|---------------------------------------|--|
| 0022 | 11,95 | Stromkabel zur Verbindung von 2 oder mehr Beleuchtungseinheiten, auf passende Länge zuschneidbar |

| Art.-Nr. | 611904 Befestigungen für LINE LIGHT (RG 6101) | Ausführung |
|----------|--|---|
| 0030 | 7,84 | Montageclip mit Befestigungsmaterial |
| 0032 | 25,40 | Neodym-Magnetfuß (Ø 66 mm) zur Verwendung mit Montageclip, Gummi-Schutzabdeckung verhindert Kratzer |
| 0034 | 12,90 | Cliphalter mit Haken und Magnet, hauptsächlich für kleinere Beleuchtungseinheiten |
| 0036 | 33,30 | flexibler Arm (20 cm) mit extrem starkem Neodym-Magnetfuß (Ø 66 mm), Gummi-Schutzabdeckung verhindert Kratzer |



61
Leuchten | Kabel |
Putztücher

LED-Arbeitsleuchte mit Magnetfuß

Ausführung:

- hochwertige, robuste und leistungsstarke Arbeitsleuchte mit Flexwelle in Aluminiumgehäuse
- SMD-Hochleistungschip
- gleichmäßige, homogene Ausleuchtung
- tageslichtweiß (ca. 5.500 Kelvin)
- blend- und flackerfrei
- gummiummantelter Magnetfuß

Lieferung:

Inklusive Netzteil.



| Art.-Nr. | 611810 Punktstrahler 90° (RG 6129) | Leistung Watt | Leucht- stärke Lumen | Lichtfarbe Kelvin | Abmessung Leuchtkopf mm | Gesamt- länge mm | Ausführung |
|----------|--|------------------|----------------------------|----------------------|----------------------------|------------------------|--|
| 0108 | 140,00 | 2,5 | 200 | 5500 | 28 | 580 | 120° gleichmäßige Ausleuchtung |
| 0109 | 158,20 | 2,5 | 200 | 5500 | 28 | 580 | 120° gleichmäßige Ausleuchtung, mit Dimmer |

LED-Arbeitsleuchte mit Magnetfuß

Ausführung:

- hochwertige, robuste und leistungsstarke Arbeitsleuchte mit Flexwelle in Aluminiumgehäuse
- SMD-Hochleistungschip
- gleichmäßige, homogene Ausleuchtung
- tageslichtweiß (ca. 5.500 Kelvin)
- blend- und flackerfrei
- gummiummantelter Magnetfuß

Lieferung:

Inklusive Netzteil.



| Art.-Nr. | 611810 Glanzlicht (RG 6129) | Leistung Watt | Leuchtstärke Lumen | Lichtfarbe Kelvin | Abmessung Leuchtkopf mm | Gesamtlänge mm | Ausführung |
|----------|-----------------------------------|------------------|-----------------------|----------------------|----------------------------|-------------------|--|
| 0100 | 147,60 | 3 | 300 | 5500 | 90 × 30 × 15 | 620 | 160° gleichmäßige Ausleuchtung |
| 0101 | 166,10 | 3 | 300 | 5500 | 90 × 30 × 15 | 620 | 160° gleichmäßige Ausleuchtung, mit Dimmer |

LED-Arbeitsleuchte mit Magnetfuß

Ausführung:

- hochwertige, robuste und leistungsstarke Arbeitsleuchte mit Flexwelle in Aluminiumgehäuse
- SMD-Hochleistungschip
- gleichmäßige, homogene Ausleuchtung
- tageslichtweiß (ca. 5.500 Kelvin)
- blend- und flackerfrei
- gummiummantelter Magnetfuß

Lieferung:

Inklusive Netzteil.



| Art.-Nr. | 611810 Flexi 90° (RG 6129) | Leistung Watt | Leuchtstärke Lumen | Lichtfarbe Kelvin | Abmessung Leuchtkopf mm | Gesamtlänge mm | Ausführung |
|----------|----------------------------------|------------------|-----------------------|----------------------|----------------------------|-------------------|--|
| 0114 | 160,30 | 4,5 | 450 | 5500 | 65 | 600 | 120° gleichmäßige Ausleuchtung |
| 0115 | 178,70 | 4,5 | 450 | 5500 | 65 | 600 | 120° gleichmäßige Ausleuchtung, mit Dimmer |

61/1094

▶ LED-Arbeitsleuchte mit Magnetfuß

 Bauer Böcker



Ausführung:

- hochwertige, robuste und leistungsstarke Arbeitsleuchte mit Flexwelle in Aluminiumgehäuse
- SMD-Hochleistungschip
- gleichmäßige, homogene Ausleuchtung
- tageslichtweiß
- blend- und flackerfrei
- gummiummantelter Magnetfuß Ø 88 mm

Lieferung:

Inklusive Netzteil.

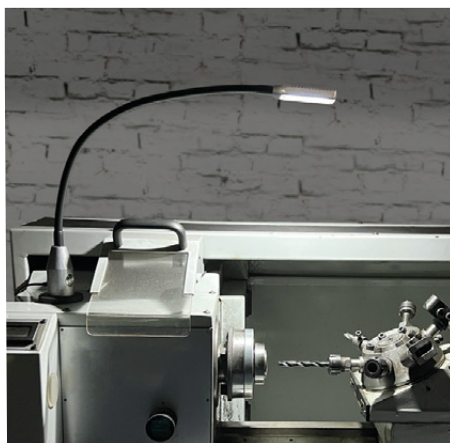

| Art.-Nr. | 611810 Fluter (RG 6129) | Leistung Watt | Leuchtstärke Lumen | Lichtfarbe Kelvin | Abmessung Leuchtkopf mm | Gesamtlänge mm | Ausführung |
|----------|-------------------------------|------------------|-----------------------|----------------------|----------------------------|-------------------|--|
| 0110 | 238,70 | 10 | 950 | 5500 | 175 x 50 x 25 | 850 | 160° gleichmäßige Ausleuchtung |
| 0111 | 260,60 | 10 | 950 | 5500 | 175 x 50 x 25 | 850 | 160° gleichmäßige Ausleuchtung, mit Dimmer |

▶ Zubehör für LED-Leuchten

 Bauer Böcker



0205



0211

| Art.-Nr. | 611810 (RG 6129) | Ausführung |
|----------|---------------------|--|
| 0205 | 26,00 | Tischklemme verchromte Metallplatten Ø 73 mm und 90 mm |
| 0211 | 33,45 | Metall-Standfuß für alle Arbeitsleuchten, 210 mm, lackiert |

▶ LED-Arbeitsleuchte mit Magnetfuß

 Bauer Böcker



Ausführung:

- hochwertige, robuste und leistungsstarke Arbeitsleuchte mit Flexwelle in Aluminiumgehäuse
- SMD-Hochleistungschip
- gleichmäßige, homogene Ausleuchtung
- tageslichtweiß (ca. 5.500 Kelvin)
- blend- und flackerfrei
- gummiummantelter Magnetfuß

Lieferung:

Inklusive Netzteil.



| Art.-Nr. | 611810 Lichtblick (RG 6129) | Leistung Watt | Leuchtstärke Lumen | Lichtfarbe Kelvin | Abmessung Leuchtkopf Ø mm | Ausführung |
|----------|-----------------------------------|------------------|-----------------------|----------------------|---------------------------------|--|
| 0118 | 102,60 | 2,5 | 200 | 5500 | 28 | 120° gleichmäßige Ausleuchtung |
| 0119 | 117,60 | 2,5 | 200 | 5500 | 28 | 120° gleichmäßige Ausleuchtung, mit Dimmer |

61

Leuchten | Kabel |
Putztücher

61/1095

LED-Maschinenleuchte mit Magnetfuß

 Bauer Böcker



Ausführung:

- robuste, langlebige Leuchte, wasserdicht
- gleichmäßige homogene Ausleuchtung
- blend- und flackerfrei, reflexionsarm, tageslichtweiß (ca. 5.500 Kelvin)
- flexible Anbringung
- drehbar, 160° Ausleuchtung



Ausführung:

- Hochleistungs-LED Aluminiumgehäuse
- gleichmäßige und reflexionsarme
- blend- und flackerfrei, tageslichtweiß
- dimm- und schwenkbar, 120° Ausleuchtung

Lieferung:

Inklusive Netzteil.



| Art.-Nr. | 611810 Nachtwächter (RG 6129) | Leistung Watt | Leuchtstärke Lumen | Lichtfarbe Kelvin | Abmessung Leuchtkopf Ø mm | Länge mm |
|----------|-------------------------------------|------------------|-----------------------|----------------------|------------------------------------|-------------|
| 0120 | 159,40 | 3 | 300 | 5500 | 40 | 140 |
| 0122 | 227,00 | 6 | 600 | 5500 | 40 | 200 |
| 0124 | 305,50 | 9 | 900 | 5500 | 40 | 250 |

| Art.-Nr. | 611810 (RG 6129) | Leistung Watt | Leuchtstärke Lumen | Lichtfarbe Kelvin | Abmessung Leuchtkopf mm |
|----------|---------------------|------------------|-----------------------|----------------------|-------------------------------|
| 0140 | 165,00 | 6 | 600 | 5500 | 202 × 40 × 40 |
| 0142 | 250,10 | 12 | 1200 | 5500 | 323 × 40 × 40 |
| 0144 | 376,70 | 24 | 2400 | 5500 | 568 × 40 × 40 |

LED-Ringleuchte mit Magnetfuß

 Bauer Böcker



Ausführung:

- hochwertige, robuste und leistungsstarke Arbeitsleuchte mit Aluminiumgehäuse
- gleichmäßige, homogene Ausleuchtung
- blend- und flackerfrei
- gummiummantelte, schwenkbare Magnetfüße
- als Maschinenbeleuchtung zur **schattenfreien Ausleuchtung von drehenden Spindelköpfen** an z. B. Bohr- und Fräsmaschinen
- großer Abstrahlwinkel
- gleichmäßige 105° Ausleuchtung



Lieferung

Inklusive Netzteil.

| Art.-Nr. | 611810 Kreislucht (RG 6129) | Leistung Watt | Leuchtstärke Lumen | Lichtfarbe | Ø außen mm | Ø innen mm | Höhe mm |
|----------|-----------------------------------|------------------|-----------------------|------------|---------------|---------------|------------|
| 0304 | 320,00 | 7,5 | 460 | 5.500 | 160 | 100 | 42 |

61
Leuchten | Kabel |
Putztücher

61/1096

LED-Maschinenleuchte Prolyx



Ausführung:

- mit Magnetsockel, Durchmesser: 88 mm
- **zur direkten Montage an der Maschine**
- An/Aus-Schalter direkt am Leuchtenkopf
- Leuchtenkopf aus Aluminium, mit Schutzglas
- Schutzklasse IP63
- Effizienzklasse E
- 100° Ausleuchtung
- Betriebstemperatur: -25°C bis +25°C



| Art.-Nr. | 611801 (RG 6115) | Leistung Watt | Betriebsspannung V | Leuchtstärke Lumen | Lichtfarbe Kelvin | Gesamtlänge mm | Ausführung |
|----------|---------------------|------------------|-----------------------|-----------------------|----------------------|-------------------|--------------|
| 0162 | 309,10 | 10 | 230 | 1000 | 4000 | 650 | Magnetsockel |

LED-Baustrahler VEGA



Ausführung:

- kräftige, diffuse, blendfreie Beleuchtung
- leichtes und robustes Gehäuse aus schlagfestem Kunststoff
- Einsatz im Innen- und Außenbereich
- 230 VAC Betriebsspannung



Typ 0055:

VEGA LITE C+R - Betrieb wahlweise mit Akku oder Direktanschluss an die Stromversorgung.

Typ 0060:

Sehr robust und mit 2 SCHUKO-Steckdosen auf der Rückseite.



0060

| Art.-Nr. | 611905 (RG 6101) | Leistung Watt | Leuchtstärke Lumen | max. Leuchtdauer (Akkubetrieb) h | Lichtfarbe Kelvin | Anzahl LED | Stromquelle | Länge mm | Breite mm | Tiefe mm |
|----------|---------------------|------------------|-----------------------|-------------------------------------|----------------------|---------------|--|-------------|--------------|-------------|
| 0050 | 146,60 | 32 | 4000 | - | 6000 | 83 | 3 m Anschlusskabel 230 V | 280 | 288 | 103 |
| 0055 | 142,80 | 9 18 | 1250 2500 | 3/1,5 | 6500 | 66 | 5 m Anschlusskabel 230 V, Li-Ion Akku 11,1 V, 2.600 mAh | 280 | 288 | 103 |
| 0060 | 164,80 | 48 | 6000 | - | 6000 | 123 | 5 m Anschlusskabel 230 V | 310 | 318 | 117 |

LED-Arbeitsleuchte NOVA



Ausführung/Verwendung:

- robuste LED-Arbeitsleuchte mit stoßfestem Aluminiumgehäuse und Gummischutzkante
- hocheffiziente COB-LED-Technologie
- weiches, schattenarmes, blendfreies Licht
- 5-stufige Dimmfunktion
- integrierter Tragegriff
- 5 m Netzkabel
- auch für den Einsatz im Freien und feuchten Räumen

Typ 0090:

Mit Bluetooth-Lichtsteuerungs-App.

BIS ZU
12.000 LUMEN

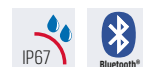

61

Leuchten | Kabel |
Putztücher

| Art.-Nr. | 611905 NOVA (RG 6101) | Leistung Watt | Leuchtstärke Lumen | Länge mm | Breite mm | Tiefe mm |
|----------|-----------------------------|------------------|-----------------------|-------------|--------------|-------------|
| 0070 | 123,30 | 26 | 400 - 4000 | 233 | 235 | 88 |
| 0080 | 165,80 | 42 | 600 - 6000 | 262 | 267 | 87 |
| 0090 | 263,80 | 86 | 1200 - 12000 | 298 | 302 | 102 |

61/1097

Eine Beleuchtungslösung

für alle Akkupacks



Eine Beleuchtungslösung für alle Akkupacks

JUST CONNECT

Passt für BERNER - BOSCH - BOSCH GREEN - DEWALT - EINHELL - FEIN - FESTOOL

FLEX - HAZET - HIKOKI - INGERSOLL - MAKITA - METABO - MILWAUKEE - RIDGID - SNAP-ON - WÜRTH



61/1098

Akku-Connector

Ausführung:

- SMART CONNECTOR für die Verwendung von 18-V-Akkupacks an SCANGRIP CONNECT-Arbeitsleuchten, unabhängig davon, welche Elektrowerkzeugmarke Sie bevorzugen
- SCANGRIP hat für jede einzelne Marke einen maßgeschneiderten CONNECTOR entwickelt
- einfach CONNECTOR an der Arbeitsleuchte montieren und Ihren Akku anschließen, schon sind sie einsatzbereit
- ein AKKU-SICHERHEITSSYSTEM schützt den Akku und sorgt für einen sicheren Gebrauch
- das Sicherheitssystem verfügt über einen automatischen Entladungsschutz, einen Überlastungsschutz und eine Temperaturüberwachung
- die SCANGRIP KONNEKTOREN sind vom TÜV Rheinland geprüft



| Art.-Nr. | 611905 SCANGRIP CONNECT (RG 6101) | Ausführung | passend zu | | | | | | | |
|----------|---|------------|-------------|-------------|-------------|-------------|-------------|-------------|--|--|
| 0270 | 11,75 | BERNER | 611905 0220 | 611905 0225 | 611905 0230 | 611905 0250 | 611905 0255 | 611905 0165 | | |
| 0272 | 11,75 | BOSCH | 611905 0220 | 611905 0225 | 611905 0230 | 611905 0250 | 611905 0255 | 611905 0165 | | |
| 0274 | 11,75 | BOSCH GRÜN | 611905 0220 | 611905 0225 | 611905 0230 | 611905 0250 | 611905 0255 | 611905 0165 | | |
| 0276 | 11,75 | DEWALT | 611905 0220 | 611905 0225 | 611905 0230 | 611905 0250 | 611905 0255 | 611905 0165 | | |
| 0278 | 11,75 | EINHELL | 611905 0220 | 611905 0225 | 611905 0230 | 611905 0250 | 611905 0255 | 611905 0165 | | |
| 0280 | 11,75 | FEIN | 611905 0220 | 611905 0225 | 611905 0230 | 611905 0250 | 611905 0255 | 611905 0165 | | |
| 0282 | 11,75 | FESTOOL | 611905 0220 | 611905 0225 | 611905 0230 | 611905 0250 | 611905 0255 | 611905 0165 | | |
| 0284 | 11,75 | FLEX | 611905 0220 | 611905 0225 | 611905 0230 | 611905 0250 | 611905 0255 | 611905 0165 | | |
| 0286 | 11,75 | HAZET | 611905 0220 | 611905 0225 | 611905 0230 | 611905 0250 | 611905 0255 | 611905 0165 | | |
| 0288 | 11,75 | HIKOKI | 611905 0220 | 611905 0225 | 611905 0230 | 611905 0250 | 611905 0255 | 611905 0165 | | |
| 0290 | 11,75 | INGERSOLL | 611905 0220 | 611905 0225 | 611905 0230 | 611905 0250 | 611905 0255 | 611905 0165 | | |
| 0292 | 11,75 | MAKITA | 611905 0220 | 611905 0225 | 611905 0230 | 611905 0250 | 611905 0255 | 611905 0165 | | |
| 0294 | 11,75 | MILWAUKEE | 611905 0220 | 611905 0225 | 611905 0230 | 611905 0250 | 611905 0255 | 611905 0165 | | |
| 0296 | 11,75 | RIDGID | 611905 0220 | 611905 0225 | 611905 0230 | 611905 0250 | 611905 0255 | 611905 0165 | | |
| 0298 | 11,75 | SNAP-ON | 611905 0220 | 611905 0225 | 611905 0230 | 611905 0250 | 611905 0255 | 611905 0165 | | |
| 0300 | 11,75 | WÜRTH | 611905 0220 | 611905 0225 | 611905 0230 | 611905 0250 | 611905 0255 | 611905 0165 | | |

Akku-LED-Strahler NOVA CONNECT

Ausführung:

- hocheffizienter und leistungsstarker COB LED-Flutlichtstrahler
- robuster Strahler mit elegantem Design
- kompatibel mit dem Metabo CAS Akku-System 12 V, 4,0 Ah - 18 V, 5,2 Ah und allen anderen 18-V-Akkupacks führender Elektrowerkzeugmarken durch Verwendung des Steckverbinders SCANGRIP CONNECTOR
- für unbegrenzte Lichtverfügbarkeit kann die Stromversorgung POWER SUPPLY auch direkt angeschlossen werden



| Art.-Nr. | 611905 ohne Akku und Ladegerät (RG 6101) | Leistung Watt | Leuchtstärke Lumen | max. Leuchtdauer h | Schutzklasse | Stromquelle | Gewicht g | Abmessung mm |
|----------|--|------------------|-----------------------|--|--------------|-------------|--------------|-----------------|
| 0220 | 106,70 | 16 | 200-2.000 | 2,5 h @ 12 V 4,0 Ah Akku 5,75 h @ 18 V 5,2 Ah Akku | IP30 | Akku | 720 | 161 x 164 x 78 |

61
Leuchten | Kabel |
Putztücher

Akku-LED-Strahler NOVA CONNECT

SCANGRIP
CONNECT

Ausführung:

- hocheffizienter und leistungsstarker COB LED-Flutlichtstrahler
- robuster Strahler mit hoher IP-Schutzklasse
- elegantes Design mit integriertem Tragegriff und neuem Stellfuß für flexible Ausrichtung und Direktmontage am SCANGRIP-Stativ
- mittels Bluetooth Lichtsteuerungs-App können folgende Funktionen angesteuert werden:
 - Dimmfunktion mit 5 Lichtstufen 10 % - 100 %
 - Ein-/Ausschalten, Akkustand prüfen
 - bis zu 4 Leuchten gleichzeitig als eine Gruppe steuern
 - PIN-Code festlegen
- NOVA 4 CONNECT und NOVA 10 CONNECT sind kompatibel mit dem Metabo CAS Akku-System 12 V, 4,0 Ah - 18 V, 5,2 Ah und allen anderen 18-V-Akkupacks führender Elektrowerkzeugmarken durch Verwendung des Steckverbinders SCANGRIP CONNECTOR
- für unbegrenzte Lichtverfügbarkeit kann die Stromversorgung POWER SUPPLY auch direkt angeschlossen werden



JUST CONNECT
Verwenden Sie die zu Ihrem 18-V / 20 V-Akkupack passenden Steckverbinder

NEU



0225



0230

| Art.-Nr. | 611905 ohne Akku und Ladegerät (RG 6101) | Leistung Watt | Leuchtstärke Lumen | max. Leuchtdauer h | Schutzklasse | Stromquelle | Gewicht g | Abmessung mm |
|----------|--|------------------|-----------------------|--|---------------------------|-------------|--------------|-----------------|
| 0225 | 201,60 | 30 | 400 - 4.000 | 1,5 h @ 12 V 4,0 Ah Akku 3 h @ 18 V 5,2 Ah Akku | IP65, IP54 mit Akkudeckel | Akku | 2350 | 263 × 230 × 119 |
| 0230 | 320,30 | 75 | 1.000 - 10.000 | 0,5 h @ 12 V 4,0 Ah Akku 1,25 h @ 18 V 5,2 Ah Akku | IP65, IP54 mit Akkudeckel | Akku | 3720 | 304 × 292 × 131 |

Akku-LED-Strahler VEGA CONNECT

SCANGRIP
CONNECT

Ausführung:

- leistungsstarker und robuster COB LED-Flutlichtstrahler
- vielseitige Universalleuchte für den anspruchsvollen Fachmann
- erzeugt ein diffuses, blendfreies und angenehmes Arbeitslicht mit einer einheitlichen Lichtintensität und großer Lichtstreuung
- zwei Lichtstufen: 50 % | 100 %
- kompatibel mit dem Metabo CAS Akku-System 18 V, 5,2 Ah und allen anderen 18-V-Akkupacks führender Elektrowerkzeugmarken durch Verwendung des Steckverbinders SCANGRIP CONNECTOR
- für unbegrenzte Lichtverfügbarkeit kann die Stromversorgung POWER SUPPLY auch direkt angeschlossen werden



NEU



Verwenden Sie die Stromversorgung
POWER SUPPLY für Direktanschluss

| Art.-Nr. | 611905 ohne Akku und Ladegerät (RG 6101) | Leistung Watt | Leuchtstärke Lumen | max. Leuchtdauer h | Schutzklasse | Stromquelle | Gewicht g | Abmessung mm |
|----------|--|------------------|-----------------------|---------------------------------|---|-------------|--------------|-----------------|
| 0250 | 88,90 | 20 | 1.000 2.000 | 4,5 - 9 h @ 18 V 5,2 Ah Akku | IP54 mit Stromversorgung; IP30 mit Akku | Akku | 850 | 200 × 208 × 78 |
| 0255 | 142,30 | 40 | 2.000 4.000 | 2,25 - 4,5 h @ 18 V 5,2 Ah Akku | IP54 mit Stromversorgung; IP30 mit Akku | Akku | 2020 | 280 × 289 × 103 |

61

Leuchten | Kabel |
Putztücher

61/1100

Akku-LED-Strahler TOWER 5 CONNECT

SCANGRIP[®]
CONNECT

Ausführung:

- leistungsstarker und robuster COB LED-Flutlichtstrahler
- TOWER 5 CONNECT ist ein Stativ (bis zu 2 m höhenverstellbar) mit zwei eingebauten Flutlichtstrahlern
- die flexiblen Flutlichtstrahler sind für den optimalen Beleuchtungswinkel um 360° drehbar
- zwei Lichtstufen: 50 % | 100 %
- kompatibel mit dem Metabo CAS Akku-System 18 V, 5,2 Ah und allen anderen 18-V-Akkupacks führender Elektrowerkzeugmarken durch Verwendung des Steckverbinders SCANGRIP CONNECTOR
- für unbegrenzte Lichtverfügbarkeit kann die Stromversorgung POWER SUPPLY auch direkt angeschlossen werden



NEU



| Art.-Nr. | 611905 ohne Akku und Ladegerät (RG 6101) | Leistung Watt | Leuchstärke Lumen | max. Leuchtdauer h | Schutzklasse | Stromquelle | Gewicht g | Abmessung mm |
|----------|--|------------------|----------------------|------------------------------|--------------|-------------|--------------|-----------------|
| 0165 | 260,00 | 45 | 2.500 5.000 | 2 - 4,5 h @ 18 V 5,2 Ah Akku | IP30 | Akku | 5200 | 121 x 153 x 892 |

Teleskop-Stativ für LED-Strahler

SCANGRIP[®]

Ausführung:

- aus robustem, pulverbeschichtetem Stahl
- für Direktmontage der NOVA- oder VEGA-Arbeitsleuchten ohne zusätzliche Halterung
- zwei Höhenvarianten:
TRIPOD: 1,35-3 m
WHEEL STAND: 0,7-1,9 m
- Sicherheitsclips zum Fixieren des Kabels am Stativ (A)



| Art.-Nr. | 611905 (RG 6101) | Ausführung |
|----------|---------------------|---|
| 0100 | 113,20 | TRIPOD Maximallast 10 kg, Gewicht 6 kg |
| 0102 | 122,40 | WHEEL Stand Maximallast 10 kg, Gewicht 6 kg |
| 0105 | 29,60 | Doppelhalter für zwei Leuchten der NOVA- oder VEGA-Serien |

61

Leuchten | Kabel |
Putztücher

61/1101

▶ LED-Strahler Slimline, mit CHIP-LED



Ausführung:

- 20 W original **SAMSUNG-SMD-LED**
- verstärktes Aluminiumdruckgussgehäuse
- Schutzgitter, austauschbares Sicherheitsglas
- standsicheres Gestell mit Kunststoffgriff
- sehr niedrige Wärmeentwicklung
- für den ständigen Einsatz im Freien geeignet
- Betriebsdauer: > 50.000 Std.
- 2 m Gummischlauchleitung mit Schutzkontaktstecker



| Art.-Nr. | 611908 (RG 6175) | Leistung Watt | Leuchtstärke Lumen | Lichtfarbe | Kabellänge m | Kabeltyp |
|----------|---------------------|------------------|-----------------------|---------------------|-----------------|---------------|
| 0024 | 94,85 | 20 | 1.700 | 4.000 (neutralweiß) | 2 | H05RN-F 3G1,0 |

▶ LED-Strahler Slimline, mit Stativ



Ausführung:

- mit original **SAMSUNG SMD LED**
- verstärktes, flaches Gehäuse aus Aluminiumdruckguss
- austauschbares Sicherheitsglas
- sehr niedrige Wärmeentwicklung
- Betriebsdauer: > 50.000 Stunden
- maximale Höhe auf Stativ: 1,60 m
- 230 V/16 A/50 Hz



| Art.-Nr. | 611908 (RG 6175) | Leistung Watt | Leuchtstärke Lumen | Lichtfarbe | Kabellänge m | Kabeltyp |
|----------|---------------------|------------------|-----------------------|---------------------|-----------------|-------------------------|
| 0040 | 167,40 | 30 | 2.550 | 4.000 (neutralweiß) | 5 | H05RN-F 3G1,0 / Neopren |

▶ LED-Strahler Slimline, mit CHIP-LED



Ausführung:

- mit Original **SAMSUNG SMD LED**
- Gehäuse aus verstärktem Aluminiumdruckguss
- standsicheres Gestell mit ergonomischem Kunststoffgriff
- austauschbares Sicherheitsglas
- über 90 % weniger Energieverbrauch als Halogenstrahler
- sehr niedrige Wärmeentwicklung
- mit robustem Schutzgitter
- 2 Schutzkontaktsteckdosen mit selbstschließendem Klappdeckel
- Betriebsdauer: > 50.000 Stunden
- geprüft nach EN 60598-1
- 230 V/160 A/50 Hz



mit zwei Schuko-Steckdosen



| Art.-Nr. | 611908 (RG 6175) | Leistung Watt | Leuchtstärke Lumen | Lichtfarbe | Kabellänge m | Kabeltyp |
|----------|---------------------|------------------|-----------------------|--------------------|-----------------|-------------------------|
| 0052 | 182,20 | 50 | 4250 | 4000 (neutralweiß) | 3 | H07RN-F 3G1,5 / Neopren |

▶ LED-Strahler Slimline, mit Chip-LED



Ausführung:

- mit original **SAMSUNG SMD LED**
- extrem schmales, verstärktes Aluminiumdruckgussgehäuse
- 230 V/50-60 Hz
- Strahler schwenk- und arretierbar
- Abstrahlwinkel: 120°
- austauschbares Sicherheitsglas
- sehr niedrige Wärmeentwicklung
- Betriebsdauer: > 50.000 Stunden
- geprüft nach EN 60598-1



0061+0065



0063

| Art.-Nr. | 611908 (RG 6175) | Leistung Watt | Leuchtstärke Lumen | Lichtfarbe | Kabellänge m | Kabeltyp |
|----------|---------------------|------------------|-----------------------|--------------------|-----------------|----------------------|
| 0061 | 69,50 | 20 | 1700 | 4000 (neutralweiß) | 2 | H07RN-F 3G1,5, Gummi |
| 0063 | 147,30 | 50 | 4250 | 4000 (neutralweiß) | 2 | H07RN-F 3G1,5, Gummi |
| 0065 | 247,50 | 80 | 6800 | 4000 (neutralweiß) | 2 | H07RN-F 3G1,5, Gummi |

Kabeltrommel

Ausführung:

- stoßdämpfendes, stabiles, verzinktes Fußgestell mit Feststellbremse
- ergonomisch geformter Haltegriff
- Schutzkontaktsteckdosen mit Schutzklappe
- VDE-Thermoschutzschalter
- mit patentierter Leitungsführung
- geprüft nach En 61242, DIN VDE 0620-1, IEC 60309, DIN VDE0281-5, DIN VDE 0282-4



| Art.-Nr. | 611910 Metall, für Innenbereich (RG 6175) | Kabellänge m | Kabeltyp | Anzahl der Steckdosen | Schutzklasse |
|----------|---|-----------------|----------------------------|--------------------------|--------------|
| 0010 | 109,20 | 25 | H05VV-F 3G1,5 / Kunststoff | 4× 230 V | IP20 |
| 0012 | 188,10 | 50 | H05RR-F 3G1,5 / Gummi | 4× 230 V | IP20 |

INNENBEREICH



Kabeltrommel IronCoat

Ausführung:

- Trommelkörper aus feuerverzinktem Stahlblech mit spezieller Schutzisolierung
- stoßdämpfendes, stabiles, verzinktes Fußgestell mit Feststellbremse
- ergonomisch geformter Haltegriff
- Schutzkontaktsteckdosen mit Sicherheitsklappdeckeln
- VDE-Thermoschutzschalter
- mit patentierter Leitungsführung
- geprüft nach EN 61242, DIN VDE 0620-1, DIN VDE 0282-4, IEC 60309



| Art.-Nr. | 611910 Metall mit Schutzisolierung (RG 6175) | Kabellänge m | Kabeltyp | Anzahl der Steckdosen | Schutzklasse |
|----------|--|-----------------|-------------------------|--------------------------|--------------|
| 0020 | 138,20 | 25 | H07RN-F 3G1,5 / Neopren | 3× 230 V | IP44 |
| 0022 | 205,10 | 33 | H07RN-F 3G2,5 / Neopren | 3× 230 V | IP44 |
| 0024 | 167,70 | 40 | H07RN-F 3G1,5 / Neopren | 3× 230 V | IP44 |

GEWERBE,
BAUSTELLE



Kabeltrommel Kunststoff

Ausführung:

- aus robustem, hochbruchfestem Spezialkunststoff
- schwere Gummischlauchleitung
- geprüft nach EN 61242, DIN VDE 0620-1, IEC 60309, DIN VDE 0282-4
- stoßdämpfendes, stabiles, verzinktes Fußgestell mit Feststellbremse
- ergonomisch geformter Haltegriff
- VDE-Thermoschutzschalter
- Steckdosen mit Sicherheitsklappdeckeln



| Art.-Nr. | 611910 Kunststoff (RG 6175) | Kabellänge m | Kabeltyp | Anzahl der Steckdosen | Schutzklasse |
|----------|-----------------------------------|-----------------|-------------------------|-----------------------|--------------|
| 0040 | 109,40 | 25 | H07RN-F 3G1,5 / Neopren | 3× 230 V | IP44 |
| 0042 | 196,10 | 33 | H07RN-F 3G2,5 / Neopren | 3× 230 V | IP44 |
| 0044 | 142,20 | 40 | H07RN-F 3G1,5 / Neopren | 3× 230 V | IP44 |

GEWERBE,
BAUSTELLE



| Art.-Nr. | 611910 Kunststoff (RG 6175) | Kabellänge m | Kabeltyp | Anzahl der Steckdosen | Schutzklasse |
|----------|-----------------------------------|-----------------|--------------------------------|-----------------------|--------------|
| 0070 | 228,80 | 20 | H07RN-F 5G2,5 / 16 A / Neopren | 2× 230 V / 1× 400 V | IP44 |
| 0072 | 212,80 | 25 | H07RN-F 5G1,5 / 16 A / Neopren | 2× 230 V / 1× 400 V | IP44 |

GEWERBE,
BAUSTELLE



61/1103

Verlängerungskabel

Ausführung:

- mit Schutzkontaktstecker
- Schutzkontaktkupplung mit Schutzkappe
- geprüft nach DIN VDE 0620-1, DIN VDE 0282-4



AUSSENBEREICH



GEWERBE,
BAUSTELLE



| Art.-Nr. | 611910 Gummi, leichte Ausführung (RG 6175) | Kabellänge m | Kabeltyp | Schutzklasse |
|----------|--|-----------------|-----------------------|--------------|
| 0100 | 29,85 | 10 | H05RR-F 3G1,5 Gummi | IP44 |
| 0105 | 65,00 | 25 | H05RR-F 3G1,5 Gummi | IP44 |

| Art.-Nr. | 611910 Gummi, schwere Ausführung (RG 6175) | Kabellänge m | Kabeltyp | Schutzklasse |
|----------|--|-----------------|-------------------------|--------------|
| 0110 | 32,15 | 10 | H07RN-F 3G1,5 Neopren | IP44 |
| 0114 | 69,95 | 25 | H07RN-F 3G1,5 Neopren | IP44 |
| 0116 | 114,30 | 25 | H07RN-F 3G2,5 Neopren | IP44 |

Verlängerungskabel

Ausführung:

- schwere Gummischlauchleitung
- zugelassen für Baustellen und in landwirtschaftlichen Betrieben
- mit CEE-Stecker und CEE-Kupplung
- geprüft nach IEC 60309, DIN VDE 0282-4
- 400 V, 16 A / 32 A, 5-polig, 6h



GEWERBE,
BAUSTELLE



Mehrfachverteiler/Steckdosenleiste

Ausführung:

- schwere Gummischlauchleitung
- spritzwassergeschützt
- geprüft nach DIN VDE 0620-1, DIN VDE 0282-4
- 230 V/16 A
- selbstschließende Deckel

GEWERBE,
BAUSTELLE



| Art.-Nr. | 611910 CEE-Starkstromverlängerung (RG 6175) | Kabellänge m | Kabeltyp | Schutz- klasse | Ausführung |
|----------|---|-----------------|-------------------------|-------------------|-----------------|
| 0130 | 63,25 | 10 | H07RN-F 5G1,5 Neopren | IP44 | 16 A, ca. 11 kW |
| 0134 | 121,70 | 25 | H07RN-F 5G1,5 Neopren | IP44 | 16 A, ca. 11 kW |
| 0136 | 174,00 | 25 | H07RN-F 5G2,5 Neopren | IP44 | 16 A, ca. 11 kW |
| 0140 | 266,40 | 25 | H07RN-F 5G4 Neopren | IP44 | 32 A, ca. 22 kW |

| Art.-Nr. | 611910 Neopren- Verteilersteckdose, 3-fach (RG 6175) | 611910 Steckdosenleiste mit Schalter, 5-fach (RG 6175) | Kabellänge m | Kabeltyp | Schutz- klasse |
|----------|--|--|-----------------|-------------------------|-------------------|
| 0150 | 37,35 | - | 4,5 | H07RN-F 3G1,5 Neopren | IP44 |
| 0155 | - | 23,70 | 1,5 | H07RN-F 3G1,5 Neopren | IP44 |
| 0160 | - | 40,05 | 4,5 | H07RN-F 3G1,5 Neopren | IP44 |

61

Leuchten | Kabel |
Putztücher

61/1104

► Schutzkontaktstecker/-kupplung



Ausführung:

- schwere Vollgummi-Ausführung
- schlag- und spritzwassergeschützt
- Kupplung mit Sicherheitsschutzkappe
- Querschnitt 3× 1,5 mm²
- geprüft nach DIN VDE 0620-1
- 230 V/16 A

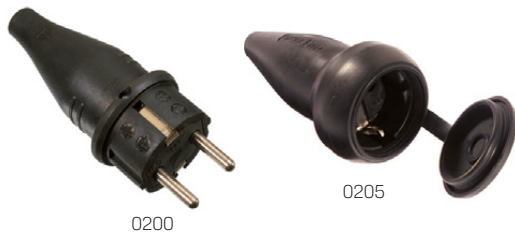

| Art.-Nr. | 611910 (RG 6175) | Ausführung |
|----------|---------------------|------------|
| 0200 | 6,31 | Stecker |
| 0205 | 9,45 | Kupplung |

► Kabelaufroller automatisch, für den Außenbereich



Ausführung:

- mit schwerer Gummischlauchleitung
- mit Schutzkontaktstecker und -kupplung mit Abdeckkappe
- an der Wandbefestigung um 180° schwenkbar
- mit EASY TO GO-Funktion
- zur Verwendung in der Werkstatt geeignet
- **mit 18 m Kupplungsleitung**
- 2 m Steckerzuleitung
- 230 V/16 A, max. 2.000 W



| Art.-Nr. | 612300 (RG 6175) | Kabeltyp | Schutzklasse |
|----------|---------------------|---------------|--------------|
| 0020 | 180,40 | H07RN-F 3G1,5 | IP44 |

► Schlauchaufroller Druckluft/Wasser

Ausführung:

- geschlossenes Gehäuse aus schlagfestem Kunststoff
- ausgestattet mit extrem robustem Hybridschlauch
- **für Druckluft und Wasser geeignet**
- mit Sperrvorrichtung gegen unerwünschtes Lösen der Bremse
- gekapselte, dauergeschmierte Antriebsfeder
- inklusive schwenkbarem Bügel zur Wand- und Deckenmontage



| Art.-Nr. | 612301 (RG 6118) | Schlauchlänge m | Anschluss Zoll | Schlauch Nennweite DN | max. Betriebsdruck bar | Medium | Gewicht kg |
|----------|---------------------|--------------------|-------------------|--------------------------|---------------------------|--------------|---------------|
| 1062 | 208,00 | 8 | 1/4" | 6 | 12 | Luft, Wasser | 3 |
| 1072 | 323,80 | 15 | 1/4" | 6 | 20 | Luft, Wasser | 5 |

► Schlauchaufroller Druckluft/Wasser



Ausführung:

- Schlauchaufroller mit geschlossenem Stahlblechgehäuse
- für den Innen- und Außenbereich
- vier Leitrollen am Schlauchauslauf minimieren den Schlauchabrieb
- **mehrere Arretierungsmöglichkeiten pro Umdrehung**
- auch für den Heißwassereinsatz geeignet
- Schlauchlänge 10 oder 20 m (modellabhängig)



| Art.-Nr. | 612301 (RG 6118) | Schlauchlänge m | Anschluss Zoll | Schlauch Nennweite DN | max. Betriebsdruck bar | Medium | Gewicht kg |
|----------|---------------------|--------------------|-------------------|--------------------------|---------------------------|--------------|---------------|
| 1085 | 314,20 | 10 | 3/8" | 9 | 20 | Luft, Wasser | 12,8 |
| 1095 | 533,90 | 20 | 3/8" | 9 | 20 | Luft, Wasser | 27,5 |

► Federzug



Ausführung:

- stabiles Aluminium-Druckgussgehäuse mit biegsamen, widerstandsfähigem Edelstahltrahseil
- reibungsarme Buchsen, präzise Seilführung, Sicherheitshaken und eine auf lange Lebensdauer ausgelegte Feder
- ein mitgeliefertes Seil dient als zusätzliche Absturzicherung
- Tragfähigkeit: 0,4-6 kg (modellabhängig)
- präzise Einstellung über Stellschraube
- für elektrische und pneumatische Werkzeuge, Schleifmaschinen, Poliermaschinen, Schlagschrauber, Nietmaschinen usw.



Typ 0010-0030: leichte Ausführung
Typ 0060: mittelschwere Ausführung

| Art.-Nr. | 612301 Typ TCN (RG 6118) | Tragfähigkeit kg | Tragfähigkeit, max. kg | Seillänge m | Seil- Ø mm | Gewicht kg |
|----------|--------------------------------|---------------------|------------------------------|----------------|------------------|---------------|
| 0010 | 81,60 | 0,4 | 1 | 1,6 | 2 | 0,6 |
| 0020 | 93,50 | 1 | 2 | 1,6 | 2 | 0,6 |
| 0030 | 100,20 | 2 | 3 | 1,6 | 2 | 0,7 |
| 0060 | 252,70 | 4 | 6 | 2 | 2 | 2,3 |

61

Leuchten | Kabel |
Putztücher

81/1105

Handfeger/Handbesen

Ausführung:
Holzkörper unlackiert mit abgerundeten Kanten.



| Art.-Nr. | 612501 Handfeger / Handbesen (RG 6178) | Gesamtlänge mm | Ausführung |
|----------|--|-------------------|-------------------|
| 0005 | 3,60 | 280 | Qualitätsmischung |
| 0010 | 2,59 | 280 | Poly-Kokos |
| 0020 | 4,29 | 450 | Poly-Kokos |
| 0022 | 4,70 | 280 | Arenga |

Ausführung:
- Sattelholz mit Stielloch Ø 24 mm
- glatt
- 6 x 18 Reihen



| Art.-Nr. | 612501 Straßenbesen, Elaston (RG 6178) | Breite mm |
|----------|--|--------------|
| 0085 | 10,60 | 400 |

Ausführung:
- besonders stabiler Feger für groben Schmutz
- glatt
- langer Materialschnitt
- Sattelholz mit Stielloch, Stiel-Ø 28 mm mit Konus
- nassfest



| Art.-Nr. | 612501 Werkstattbesen, Elaston (RG 6178) | Breite mm |
|----------|--|--------------|
| 0065 | 6,87 | 400 |
| 0066 | 8,08 | 500 |
| 0067 | 9,49 | 600 |

Ausführung:
- Holzkörper mit schwerem Metall-Stielhalter Ø 24 mm
- sehr haltbarer Besatz
- nassfest



| Art.-Nr. | 612501 Werkstattbesen, Elaston (RG 6178) | Breite mm |
|----------|--|--------------|
| 0069 | 8,40 | 400 |
| 0070 | 10,80 | 500 |
| 0080 | 11,90 | 600 |

Ausführung:
- für besonders starke Verschmutzungen im Außenbereich
- mit Stahlkante
- Arenga-Elaston-Draht-Mischung
- Metall-Stielhalter Ø 24 mm



| Art.-Nr. | 612501 Outdoorbesen (RG 6178) | Breite mm |
|----------|-------------------------------------|--------------|
| 0095 | 30,30 | 400 |

Ausführung:
- Sattelholz
- für feine Böden
- Qualitätsmischung
- Metall-Stielhalter Ø 24 mm



| Art.-Nr. | 612501 Saalbesen (RG 6178) | Breite mm |
|----------|----------------------------------|--------------|
| 0025 | 10,35 | 400 |
| 0026 | 12,30 | 500 |
| 0027 | 14,75 | 600 |

Ausführung:
- Holzkörper mit schwerem Metall-Stielhalter Ø 24 mm
- für groben, trockenen Schmutz



| Art.-Nr. | 612501 Werkstattbesen, Poly-Kokos (RG 6178) | Breite mm |
|----------|---|--------------|
| 0029 | 9,86 | 400 |
| 0030 | 12,50 | 500 |
| 0040 | 12,90 | 600 |

Ausführung:
- Holzkörper mit schwerem Metall-Stielhalter Ø 24 mm
- für groben Schmutz
- nassfest



| Art.-Nr. | 612501 Werkstattbesen, Arenga (RG 6177) | Breite mm |
|----------|---|--------------|
| 0049 | 9,66 | 400 |
| 0050 | 11,05 | 500 |
| 0060 | 12,05 | 600 |

Wasserschieber

Nölle
PROFI BRUSH
BÜRSTEN- & PINSELTECHNIK



Ausführung:

- aus Metall
- mit Schaumgummi-Doppelstreifen
- für alle Stiele bis Ø 24 mm

| Art.-Nr. | 612501 Metall (RG 6178) | Breite mm |
|----------|-------------------------------|--------------|
| 0115 | 5,62 | 450 |



Ausführung:

- gebogen
- Metallrahmen verzinkt
- passend für Besenstiel-Ø 28 mm
- 5 mm Hartgummilippe für Wasser, Matsch, Schlamm, Schnee, Scherben, Kehrmehl etc.

| Art.-Nr. | 612501 gebogen, verzinkt (RG 6178) | Breite mm |
|----------|--|--------------|
| 0116 | 17,45 | 600 |

Stielhalter

Nölle
PROFI BRUSH
BÜRSTEN- & PINSELTECHNIK

Ausführung:

- aus Metall oder Kunststoff
- zur Selbstmontage



| Art.-Nr. | 612501 Metallstielhalter (RG 6177) | Ø mm |
|----------|--|---------|
| 0097 | 2,09 | 24 |
| 0098 | 2,25 | 28 |

Bohrwasserpinsel (Schmierpinsel)

Nölle
PROFI BRUSH
BÜRSTEN- & PINSELTECHNIK

Ausführung:

- reine Borste mit gedrehtem Drahtstiel, vernickelt
- für Öl, Benzin oder Bohrwasser



| Art.-Nr. | 612501 (RG 6178) | Gesamtlänge mm |
|----------|---------------------|-------------------|
| 0120 | 1,18 | 150 |
| 0130 | 1,30 | 200 |
| 0140 | 1,36 | 240 |

Flachpinsel

Nölle
PROFI BRUSH
BÜRSTEN- & PINSELTECHNIK

Ausführung:

- In bester Qualität, reine schwarze Borsten mit Metallbeslag.



| Art.-Nr. | 612501 (RG 6178) | Breite Zoll | Borstenlänge mm |
|----------|---------------------|----------------|--------------------|
| 0220 | 0,99 | 1 | 40 |
| 0230 | 1,65 | 2 | 43 |

Gerätestiel

Nölle
PROFI BRUSH
BÜRSTEN- & PINSELTECHNIK

Ausführung:

- Aus geschliffenem Hartholz, passend zu den vorgenannten Besen und Wasserschiebern.



| Art.-Nr. | 612501 Gerätestiel (RG 6178) | Ø mm | Gesamtlänge mm |
|----------|------------------------------------|---------|-------------------|
| 0100 | 4,65 | 23,5 | 1400 |
| 0102 | 7,46 | 28 | 1400 |

Kehrschaufel

Nölle
PROFI BRUSH
BÜRSTEN- & PINSELTECHNIK

Ausführung:

- 0105: - aus Metall
- schwarz lackiert
- mit Holzgriff

- 0110: - aus spezialverzinktem Stahlblech
- mit Holzgriff

- 0111: - Metall verzinkt
- mit Düllgriff
- ohne Lippe

- 0112: - Metall verzinkt
- mit Düllgriff
- mit Lippe



| Art.-Nr. | 612501 (RG 6178) | Länge mm | Breite mm |
|----------|---------------------|-------------|--------------|
| 0105 | 6,30 | 380 | 110 |
| 0110 | 6,73 | 440 | 220 |
| 0111 | 6,84 | 380 | 240 |
| 0112 | 8,06 | 380 | 240 |

Kehrschaufel-Set

Nölle
PROFI BRUSH
BÜRSTEN- & PINSELTECHNIK

Ausführung:

- Langstiel-Kehrset mit Klapp-Schaufel



| Art.-Nr. | 612501 (RG 6177) | Länge mm | Breite mm |
|----------|---------------------|-------------|--------------|
| 0113 | 19,90 | 1100 | 320 |

61

Leuchten | Kabel |
Putztücher

61/1107

Ringpinsel

Nölle
PROFI BRUSH
BÜRSTEN- & PINSELTECHNIK

Ausführung:
Industrie-Ausführung mit reinen, hellen Chinaborsten.



| Art.-Nr. | 612501 (RG 6177) | Ø mm | Borstenlänge mm |
|----------|---------------------|---------|--------------------|
| 0150 | 0,98 | 20 | 51 |
| 0160 | 1,15 | 25 | 54 |
| 0170 | 1,39 | 30 | 57 |
| 0180 | 1,85 | 35 | 60 |
| 0190 | 2,64 | 40 | 63 |
| 0200 | 4,08 | 45 | 65 |
| 0210 | 6,67 | 50 | 70 |

Heizkörperpinsel

Nölle
PROFI BRUSH
BÜRSTEN- & PINSELTECHNIK

Ausführung:
- Universalausführung, gebogene Form
- mit reinen hellen Borsten
- mit Metallbeschlag
- handlicher Griff mit Aufhängeloch



| Art.-Nr. | 612501 (RG 6178) | Breite Zoll | Borstenlänge mm |
|----------|---------------------|----------------|--------------------|
| 0240 | 1,13 | 1 | 42 |
| 0250 | 1,46 | 1 1/2 | 42 |
| 0260 | 2,09 | 2 | 42 |
| 0270 | 2,51 | 2 1/2 | 48 |

Wischtuch WYPALL

Kimberly-Clark
PROFESSIONAL

Ausführung:
Wypall Wischtücher aus hoch saugfähigem Airflex-Material mit doppelter Saugkraft. Perforiert, blau.

0610:
WYPALL L10 EXTRA+
- zur Reinigung leicht verschmutzter Oberflächen

0622:
WYPALL L20 Extra+
- Ideal für mittelschwere Reinigungsarbeiten wie das polieren von Glas oder der Werkzeugreinigung
- genug saugfähigkeit um die meisten Flüssigkeiten mühelos aufzuwischen

0630:
WYPALL L30 Ultra+
- besonders saugstarke Wischtücher mit hoher Reißfestigkeit in nassem Zustand
- für anspruchsvolle Wischvorgänge



| Art.-Nr. | 612701 Rollen, blau (RG 6176) | Lagen | Tuch- anzahl | Tuchgröße B x L cm | Rollen Ø cm | Rollenlänge m | Rollen pro VPE |
|----------|-------------------------------------|------------------------|-----------------|--------------------------|-------------------|------------------|-------------------|
| 0610 | 41,80 | 1x 35 g/m ² | 1000 | 33,0 x 38 | 32 | 380 | 1 |
| 0622 | 29,95 | 2x 35 g/m ² | 500 | 32,5 x 38 | 33 | 190 | 1 |
| 0630 | 83,20 | 3x 20 g/m ² | 670 | 37,0 x 38 | 37,5 | 255 | 1 |

Papierwischtuch

Kimberly-Clark
PROFESSIONAL

Ausführung:
- hochwertiges Wischtuch, perforiert
- besonders zum Reinigen sowie zum Aufnehmen von Schmutz, Ölen und Fetten geeignet
- sehr absorptionsstark und reißfest
- Preis pro VPE



| Art.-Nr. | 612700 Rollen, blau (RG 6170) | Lagen | Tuch- anzahl | Tuchgröße B x L cm | Rollen Ø cm | Rollenlänge m | Rollen pro VPE |
|----------|-------------------------------------|------------------------|-----------------|--------------------------|-------------------|------------------|-------------------|
| 0010 | 74,85 | 2x 18 g/m ² | 1000 | 38 x 36 | 29 | 360 | 2 |
| 0012 | 57,95 | 3x 18 g/m ² | 1000 | 38 x 36 | 39 | 360 | 1 |

Wandhalter und Bodenständer für Putzpapier- und Vliesrollen

Ausführung:
- ideal zum sparsamen Abrollen von bis zu 40 cm breitem Putzpapier- und Vliesrollen
- sehr robust, praktisch und einfach in der Handhabung
- Metall verzinkt
- Farbe: blau

Lieferung:
Ohne Papierrollen und Abfallsack.



0030



0035



0040

| Art.-Nr. | 612700 (RG 6170) | Ausführung |
|----------|---------------------|--|
| 0030 | 71,90 | Wandhalter, H x B x T: 312 x 500 x 230 mm |
| 0035 | 77,65 | Rollenständer, H x B x T: 900 x 460 x 440 mm |
| 0040 | 119,10 | fahrbarer Rollenständer, H x B x T: 900 x 500 x 440 mm, mit Abfallsackhalter |

61

Leuchten | Kabel |
Putztücher

61/1108

Papierreinigungstuch

Ausführung:

- hochwertiges und vielseitiges Tissue-Wischtuch aus Zellstoff und Altpapier, perforiert
- besonders zum Reinigen sowie zum Aufnehmen von Schmutz, Ölen und Fetten geeignet
- sehr absorptionsstark und reißfest
- Preis pro VPE



VPE

| Art.-Nr. | 612700 weiß (RG 6170) | Lagen | Tuchanzahl | Tuchgröße B x L cm | Rollen Ø cm | Rollenlänge m | Rollen pro VPE |
|----------|-----------------------------|--------------------------|------------|--------------------------|-------------------|------------------|-------------------|
| 0020 | 89,80 | 2x 18,5 g/m ² | 1000 | 22x38 | 39 | 570 | 2 |

Vliesstofftuch

Ausführung:

- qualitativ hochwertiges und weiches Poliervlies mit hoher Abriebfestigkeit
- **fusselarm und kratzfrei**, daher perfekt geeignet für empfindliche Oberflächen
- effizient im Aufwischen von Ölen, Fetten, Emulsionen und anderen Schmierstoffen
- Preis pro VPE

0050:

WYPALL L40



0050



0055

VPE

| Art.-Nr. | 612700 weiß (RG 6170) | Lagen | Tuchanzahl | Tuchgröße B x L cm | Rollen Ø cm | Rollenlänge m | VPE |
|----------|-----------------------------|------------------------|------------|--------------------------|-------------------|------------------|----------------------|
| 0050 | 222,40 | 1x 80 g/m ² | 1008 | 31,7x30,4 | - | - | 18 Packs à 56 Tücher |
| 0055 | 123,20 | 1x 76 g/m ² | 750 | 31,5x33,0 | 37,5 | 262 | 1 Rolle |

Handtuchpapier

Ausführung:

- kosteneffizientes und leistungsstarkes Handtuchpapier
- sauber und hygienisch - für jeden Wasorraum geeignet
- aus Recyclingmaterial
- Naturweiß mit V-Falzung
- Preis Pro VPE

VPE



| Art.-Nr. | 612700 naturweiß (RG 6170) | Lagen | Tuchanzahl | Tuchgröße B x L cm | VPE |
|----------|----------------------------------|------------------------|------------|--------------------------|-------------------------|
| 0105 | 44,90 | 1x 38 g/m ² | 5000 | 23x25 | 1 Karton = 2x 250 Blatt |

Toilettenpapier

Ausführung:

- 250 Blatt pro Rolle
- Preis pro VPE

VPE



| Art.-Nr. | 612700 Basic / Plus (RG 6170) | Tuchgröße B x L cm | Ausführung | Rollen pro VPE |
|----------|-------------------------------------|--------------------------|--------------------|-------------------|
| 0110 | 54,40 | 9,8x12 | 2-lagig, naturweiß | 8x8 |
| 0115 | 64,30 | 9,8x12 | 3-lagig, weiß | 6x8 |

Reinigungstuch

Ausführung:

0710:

WYPALL X60

- vielseitige und haltbare Tücher
- wirtschaftlich im Einsatz
- geprägt, hellblau

0714:

WYPALL X80

- besonders robust und voluminös
- ideal für schwierige Anforderungen
- geprägt, stahlblau

| Art.-Nr. | 612701 Einzelstück (RG 6176) | Lagen | Tuchgröße cm | Inhalt |
|----------|------------------------------------|-------------------------|-----------------|--------------------|
| 0710 | 42,55 | 1x 68 g/m ² | 42,0x42,5 | 1 Box = 150 Tücher |
| 0714 | 33,40 | 1x 120 g/m ² | 42,7x21,2 | 1 Box = 80 Tücher |

Kimberly-Clark
PROFESSIONAL



0710



0714

61/1109

▶ Feuchtes Reinigungstuch

Ausführung:

- schnell wirksame, oberflächenaktive Reinigungstücher
- müheloses Entfernen von Verschmutzungen, Ölen und Fetten auf Werkzeugen, Oberflächen und Händen
- fusselarm, gute Hautverträglichkeit
- **kennzeichnungsfrei** (CKW- und aromatenfrei)
- Lebensmittelfreigabe nach NSF C1 und A1



| | | |
|----------|----------------------------|-----------|
| Art.-Nr. | 612703 (RG 6180) | Inhalt |
| 0010 | 29,00 | 90 Tücher |

▶ Hochleistungs-Reinigungstuch Scotch-Brite™



VPE
5 Stück

Ausführung:

- zur Reinigung von allen Oberflächen
- bis zu 100x höhere Fett- und Schmutzaufnahme gegenüber herkömmlichen Reinigungstüchern
- ideal zur Reinigung optischer Geräte und geschliffenen Oberflächen
- bis zu 300x waschbar

Lieferung:

Nur in Verpackungseinheiten.
Preis pro Stück.



| | | | |
|----------|----------------------------|--------------|-------|
| Art.-Nr. | 612702 (RG 6126) | Abmessung mm | Farbe |
| BLAU | 5,97 | 320×360 | blau |

▶ Microfaser-Poliertuch Scotch-Brite™



VPE
5 Stück

Ausführung:

- zur Trocken-, Feucht- oder Nassreinigung von allen Oberflächen, speziell für lackierte und empfindliche Flächen wie Chrom, Edelstahl, Kunststoff oder Glas
- entfernt Fette, Staub und Flüssigkeiten fusselfrei ohne Mikrokratzer
- bis zu 50x waschbar

Lieferung:

Nur in Verpackungseinheiten.
Preis pro Stück.



| | | | |
|----------|----------------------------|--------------|-------|
| Art.-Nr. | 612704 (RG 6126) | Abmessung mm | Farbe |
| GELB | 3,83 | 320×360 | gelb |

▶ Maschinen-Putztuch Vlies

Ausführung:

- Vliestücher im Plastiksack
- zirka 350 Tücher
- sauber gelegt

Verwendung:

Zur Entfernung von grobem Schmutz, Öl, Fetten und Schmierstoffen.



0010

0020

| | | | | |
|----------|----------------------------|--------------------|------------|------------|
| Art.-Nr. | 612705 (RG 6185) | Tuchgröße B × L cm | Ausführung | Gewicht kg |
| 0010 | 70,10 | 380×380 | hellbunt | 10 |
| 0020 | 62,25 | 380×380 | dunkelbunt | 10 |

▶ Trikotputzklappen hellbunt/weiß

Ausführung:

- industriell gereinigte Ware, ohne Reißverschlüsse, Knöpfe, Ösen, nach DIN 61650
- fusselfrei und gut saugend



0020

0030

| | | | |
|----------|----------------------------|---------------------------------------|------------|
| Art.-Nr. | 612710 (RG 6185) | Ausführung | Gewicht kg |
| 0020 | 25,40 | Baumwolle hellbunt (Sorte HT) | 10 |
| 0030 | 43,90 | Baumwolle überwiegend weiß (Sorte WT) | 10 |

Sortimentskasten

Ausführung:

- aus Stahlblech in schwerer Ausführung
- pulverbeschichtet
- universell einsetzbar
- auch für Fahrzeugeinrichtungen
- Schaumstoffpolsterung im Deckel zur Sicherung des Inhaltes
- mit Zentralverschluss verhindert unbeabsichtigtes Öffnen auch bei nicht eingerasteten Riegeln
- mit Tragegriff und rückseitig angebrachten Kunststofffüßen für sicheres Abstellen

NEU



(Abbildung ähnlich)

0012



(Abbildung ähnlich)

0022



(Abbildung ähnlich)

0032

| Art.-Nr. | 640101 inklusive Kunststoffboxen (RG 6402) | Bestückung | Boxenhöhe mm | Höhe mm | Breite mm | Tiefe mmw |
|----------|--|--|-----------------|------------|--------------|--------------|
| 0012 | 75,50 | 12× rot 6× gelb 3× blau 2× grün | 63 | 66 | 440 | 330 |
| 0022 | 102,90 | 12× rot 30× gelb 3× blau 2× grün | 45 | 100 | 440 | 330 |
| 0032 | 127,30 | 24× rot 12× gelb 6× blau 4× grün | 63 | 130 | 440 | 330 |

Kunststoffbox

Ausführung:

- aus hochschlagfestem Polystyrol
- zur Unterteilung von Sortimentskoffern oder Schubladen
- Farben: rot, gelb, blau, grün

Volumen:

- Kästen mit Höhe 66 mm: eine Lage mit Box-Höhe 63 mm
- Kästen mit Höhe 100 mm: zwei Lagen mit Box-Höhe 45 mm
- Kästen mit Höhe 130 mm: zwei Lagen mit Box-Höhe 63 mm



0040



0050



0100



0110

| Art.-Nr. | 640101 aus Polystyrol (RG 6402) | Breite mm | Tiefe mm | Höhe mm | Farbe |
|----------|---------------------------------------|--------------|-------------|------------|-------|
| 0040 | 0,88 | 54 | 54 | 45 | rot |
| 0050 | 1,27 | 108 | 54 | 45 | gelb |
| 0060 | 1,46 | 108 | 108 | 45 | blau |
| 0070 | 1,98 | 162 | 108 | 45 | grün |
| 0080 | 1,01 | 54 | 54 | 63 | rot |
| 0090 | 1,37 | 108 | 54 | 63 | gelb |
| 0100 | 1,98 | 108 | 108 | 63 | blau |
| 0110 | 2,44 | 162 | 108 | 63 | grün |

64

Sortimentskästen |
Werkzeugkoffer

64/1111

Sortimentskästen

raaco

Ausführung:

- mobile und übersichtliche Aufbewahrung bei minimalem Platzbedarf
- transparenter Deckel, mit stabilem Schiebeverschluss
- U-Profile im Deckel verhindern das Durcheinanderfallen des Inhalts (außer 0200-0204)
- resistent gegen die meisten Lösungsmittel, stapelbar und formstabil
- ergonomischer Tragegriff (0220-0224)

0200-0208:

- mit fester Einteilung
- Farbe: blau | grau | transparent



0200

0202



0204

0206

0208

| Art.-Nr. | 641602 aus Polypropylen (feste Einteilung) (RG 6410) | Bestückung Einsätze (H × B × T mm) | Höhe mm | Breite mm | Tiefe mm |
|----------|---|--|------------|--------------|-------------|
| 0200 | 5,59 | 12 Stück, 24 × 39 × 36 | 32 | 175 | 143 |
| 0202 | 8,69 | 18 Stück, 33 × 52,2 × 35,9 | 43 | 240 | 195 |
| 0204 | 8,69 | 4 Stück, 33 × 36 × 52 2 Stück, 33 × 73 × 52 2 Stück, 33 × 36 × 105 1 Stück, 33 × 223 × 52 | 43 | 240 | 195 |
| 0206 | 15,80 | 8 Stück, 46 × 38 × 54 3 Stück, 46 × 78 × 54 2 Stück, 46 × 118 × 54 1 Stück, 46 × 78 × 166 1 Stück, 46 × 238 × 54 | 57 | 338 | 260 |
| 0208 | 15,80 | 32 Stück, 46 × 38 × 54 | 57 | 338 | 260 |

0220:

- mobile Tragebox, schwarz, mit 4 Sortimentskästen
- durch seitliches Profil Kästen sicher fixiert



0220



0224

| Art.-Nr. | 641602 aus Polypropylen (lose Einteilung) (RG 6410) | Bestückung Einsätze (H × B × T mm) | Höhe mm | Breite mm | Tiefe mm |
|----------|--|---|------------|--------------|-------------|
| 0220 | 127,10 | 2 Sortimentskoffer mit losen Einsätze in 7 Größen: 5 Stück, 47 × 39 × 55 2 Stück, 47 × 39 × 109 1 Stück, 47 × 39 × 163 1 Stück, 47 × 39 × 218 4 Stück, 47 × 55 × 79 1 Stück, 47 × 55 × 157 1 Stück, 47 × 79 × 109 | 310 | 376 | 265 |
| 0224 | 23,60 | 2 Sortimentskoffer mit losen Einsätzen in 4 Größen: 4 Stück, 47 × 39 × 55 4 Stück, 47 × 39 × 109 8 Stück, 47 × 55 × 79 1 Stück, 47 × 79 × 109 4 Stück, 47 × 39 × 55 4 Stück, 47 × 39 × 109 8 Stück, 47 × 55 × 79 1 Stück, 47 × 79 × 109 | 57 | 338 | 261 |

64

Sortimentskästen |
Werkzeugkoffer

64/1112

Sortimentskoffer



Ausführung:

- mit herausnehmbaren Facheinsätzen
- sehr robust durch doppelwandiges Koffergehäuse (PP) und Deckel aus Polycarbonat
- Einhandbedienung durch komfortablen Verschlussmechanismus
- Tragegriff mit Sicherheitsverriegelung
- Profilraster in Deckel und Boden sichern den Kofferinhalt beim Transport
- inklusive 3 austauschbarer Etiketten (gelb, grün, grau) zur Identifikation



0003



0008



0010



0012

| Art.-Nr. | 641602 BOXSER (RG 6410) | Bestückung Einsätze (H × B × T mm) | Höhe mm | Breite mm | Tiefe mm |
|----------|-------------------------------|--|------------|--------------|-------------|
| 0003 | 22,95 | 9 Einsätze: 4 Stück, 47 × 39 × 55 2 Stück, 47 × 39 × 109 2 Stück, 47 × 55 × 79 1 Stück, 47 × 79 × 109 | 55 | 241 | 225 |
| 0004 | 42,55 | 15 Einsätze: 8 Stück, 47 × 9 × 55 1 Stück, 47 × 39 × 109 1 Stück, 47 × 39 × 163 4 Stück, 47 × 55 × 79 1 Stück, 47 × 79 × 109 | 55 | 298 | 284 |
| 0008 | 73,80 | 25 Einsätze: 25 Stück, 47 × 55 × 79 | 55 | 421 | 361 |
| 0010 | 83,20 | 14 Einsätze: 6 Stück, 69 × 55 × 79 2 Stück, 69 × 55 × 157 1 Stück, 69 × 55 × 235 4 Stück, 69 × 79 × 109 1 Stück, 69 × 79 × 218 | 78 | 421 | 361 |
| 0012 | 106,10 | 18 Einsätze: 8 Stück, 69 × 55 × 79 2 Stück, 69 × 55 × 157 2 Stück, 69 × 55 × 235 5 Stück, 69 × 79 × 109 1 Stück, 69 × 79 × 218 | 78 | 465 | 401 |

Zubehör Einsatz-Sets für Sortimentskoffer



Ausführung:

- Einsatz-Sets für Werkzeugkoffer und Schubladen (641602 0100-0110), für Sortimentskoffer (641602 0002-0008) und Sortimentskästen mit losen Einsätzen (641602 0220-0224)
- Farbe: transparent



0120



0122



0124



0126

| Art.-Nr. | 641602 (RG 6410) | Anzahl der Einsätze | Höhe mm | Breite mm | Tiefe mm |
|----------|---------------------|---------------------|------------|--------------|-------------|
| 0120 | 8,73 | 16 | 47 | 39 | 55 |
| 0122 | 7,41 | 8 | 47 | 39 | 109 |
| 0124 | 7,41 | 8 | 47 | 55 | 79 |
| 0126 | 6,56 | 4 | 47 | 79 | 109 |

64

Sortimentskästen |
Werkzeugkoffer

64/1113

Sortimentskoffer

Ausführung:

- leichter Koffer
- aus schlagfestem Polycarbonat
- robuste Mehrpunktscharniere
- mit zwei Schiebverschlüssen und Handgriff
- Rastersysteme in Deckel und Boden verhindern ein Verrutschen der austauschbaren Einsätze und ein Durcheinanderfallen des Inhaltes
- Farbe: blau



| Art.-Nr. | 641602 CarryLite (RG 6410) | Bestückung Einsätze (H × B × T mm) | Höhe mm | Breite mm | Tiefe mm |
|----------|----------------------------------|--|------------|--------------|-------------|
| 0300 | 39,45 | 16 Einsätze: 8 Stück, 47 × 39 × 55 4 Stück, 47 × 55 × 79 2 Stück 47 × 55 × 157 2 Stück 47 × 79 × 109 | 57 | 337 | 278 |
| 0302 | 39,05 | 10 Einsätze: 1 Stück, 47 × 39 × 55 2 Stück, 47 × 39 × 109 1 Stück, 47 × 39 × 163 1 Stück, 47 × 39 × 218 2 Stück, 47 × 55 × 79 1 Stück, 47 × 55 × 157 1 Stück, 47 × 79 × 109 1 Stück, 47 × 79 × 218 | 57 | 337 | 278 |
| 0310 | 44,15 | 9 Einsätze: 4 Stück, 69 × 55 × 79 1 Stück, 69 × 55 × 157 2 Stück 69 × 79 × 109 2 Stück 69 × 79 × 163 | 79 | 337 | 278 |
| 0312 | 43,75 | 12 Einsätze: 8 Stück, 69 × 55 × 79 4 Stück, 69 × 79 × 109 | 79 | 337 | 278 |

Montage-Werkzeugkasten

Ausführung:

- stabile Stahlblechkonstruktion
- ammerschlaglackiert (blau)
- 3 oder 5-teilige Aufteilung
- verschließbar durch Vorhängeschloss



| Art.-Nr. | 641701 Stahlblech (RG 6403) | Anzahl Abteile | Außenmaße L × B × H mm |
|----------|-----------------------------------|-------------------|------------------------------|
| 0020 | 57,90 | 5 | 430 × 200 × 200 |
| 0030 | 59,75 | 5 | 530 × 200 × 200 |
| 0040 | 72,00 | 5 | 600 × 200 × 200 |

Montagekoffer

Ausführung:

- stabile Stahlblechkonstruktion mit dauerhafter Einbrennlackierung
- Innenraum mit Spezial-Hartfaserplatten ausgekleidet
- mit herausnehmbarem Einsatz für Kleinteile
- Innenfach im Deckel, z. B. für Pläne
- stirnseitig breite umlegbare Tragegriffe
- verschließbar durch Vorhängeschloss



| Art.-Nr. | 641701 Stahlblech (RG 6402) | Außenmaße L × B × H mm | Innenmaße L × B × H mm | Gewicht kg |
|----------|-----------------------------------|------------------------------|------------------------------|---------------|
| 0050 | 192,80 + | 690 × 360 × 310 | 678 × 350 × 247 | 15 |
| 0070 | 276,20 + | 910 × 532 × 430 | 900 × 520 × 368 | 25 |

Transportbox mit Rollen



Ausführung:

- aus extrem widerstandsfähigem Polypropylen für den robusten Gebrauch
- ideal für schwere Transporte
- geringes Eigengewicht
- stoßresistent, korrosionsgeschützt und wasserabweisend
- extrem hitze- und kältebeständig
- seitlich hochklappbarer Griff für den Transport auf Rollen
- Tragegriff vorn
- stapelbar



| Art.-Nr. | 641905 (RG 6414) | Länge mm | Breite mm | Höhe mm | Gewicht kg |
|----------|---------------------|-------------|--------------|------------|---------------|
| 0010 | 138,90 | 780 | 410 | 330 | 6,3 |

Vorhängeschloss

Ausführung:

- massiver Messingkörper
- echter Messing-Stiftzylinder
- Bügel aus Stahl
- Innenteile aus nichtrostendem Material
- Bügel rastet ohne Schlüssel ein
- doppelte Verriegelung
- Stahlbügel vernickelt und einsatzgehärtet
- je Schloss 2 Schlüssel
- verschiedenschließend
- individuell einstellbarer Zahlencode



| Art.-Nr. | 641702 Typ 45 (RG 6470) | Breite mm | Bügel-Ø mm | Lichte Bügelhöhe/-weite mm |
|----------|-------------------------------|--------------|---------------|----------------------------------|
| 0040 | 10,20 | 29 | 5 | 13 / 14,5 |
| 0050 | 14,10 | 39 | 6,5 | 21 / 20,5 |
| 0060 | 20,55 | 48 | 7,5 | 24,5 / 25 |

0070-0080:

persönliche Code-Nr. individuell einstellbar



| Art.-Nr. | 641702 Zahlschloss, Typ 165 (RG 6470) | Breite mm | Kombinations- Codestellen | Bügel-Ø mm | Lichte Bügelhöhe/-weite mm |
|----------|---|--------------|------------------------------|---------------|----------------------------------|
| 0070 | 14,90 | 30 | 3 | 5 | 25 / 14 |
| 0080 | 23,35 | 40 | 4 | 6 | 26 / 21,5 |

0085:

- inklusive Indikator: zeigt ob Schloss mittels TSA-Schlüssel geöffnet wurde
- für Reisen in die USA = Öffnen/Schließen der gesicherten Gepäckstücke durch US-Sicherheitsbehörden ohne Beschädigung des Schlosses
- persönliche Code-Nr. individuell einstellbar



| Art.-Nr. | 641702 Typ 85, hoher Bügel (RG 6470) | Breite mm | Bügel-Ø mm | Lichte Bügelhöhe/-weite mm |
|----------|--|--------------|---------------|----------------------------------|
| 0090 | 23,85 | 30 | 5 | 65,5 / 16 |
| 0100 | 28,60 | 40 | 6,5 | 62,5 / 22 |



| Art.-Nr. | 641702 Zahlschloss, TSA (RG 6470) | Breite mm | Kombinations- Codestellen | Bügel-Ø mm | Lichte Bügelhöhe/-weite mm |
|----------|---|--------------|------------------------------|---------------|----------------------------------|
| 0085 | 15,75 | 33 | 3 | 3 | 20 / 13 |

64/1115

Werkzeugtasche

PARAT®

Ausführung:

- aus extra dickem Leder
- Seitenwände aus Polypropylen
- Con-Pearl®, schwarz
- Taschenkörper aluwinkelverstärkt

Ausstattung:

- Vorder-, Rück- und Mittelwand mit 17 Einsteckfächern
- durchsichtiges Klemmfach im Deckel
- Bodengleiter und Trageriemen (verstellbar)
- mit PARALOCK® Magnetverschluss

Lieferung:

Ohne abgebildete Werkzeuge.



| Art.-Nr. | 641902 (RG 6477) | Außenmaße H x B x T mm | Innenmaße H x B x T mm | Gewicht kg |
|----------|---------------------|------------------------------|------------------------------|---------------|
| 0052 | 145,40 | 325 x 260 x 162 | 300 x 230 x 140 | 1,5 |

Ausführung:

- aus Rindleder
- Con-Pearl®, schwarz

Ausstattung:

- Vorder- und Rückwand mit je 8 Einsteckfächern
- feste Mittelwand mit 2 CP-7 Steckleisten für Werkzeuge bis 11 mm und 26 mm Durchmesser
- gepolsterter Griff
- Parat-Rasterschlösser
- Bodengleiter und Griffloch

Lieferung:

Ohne abgebildete Werkzeuge.



| Art.-Nr. | 641902 (RG 6477) | Außenmaße H x B x T mm | Innenmaße H x B x T mm | Gewicht kg |
|----------|---------------------|------------------------------|------------------------------|---------------|
| 0060 | 205,60 | 370 x 460 x 200 | 315 x 420 x 185 | 3,1 |

Werkzeugkoffer

PARAT®

Ausführung:

- Material aus ABS-Kunststoff Con-Pearl®
- Koffer belastbar bis 20 kg
- Volumen: 26 Liter
- flugtauglich
- Farbe: schwarz



Ausstattung:

- 1 Werkzeugtafel mit 21 Einsteckfächern
- 1 Klemmfach für Dokumente
- 1 Abdeckplatte mit 6 großen Einsteckfächern
- 1 Bodenschale mit Abdeckplatte, Höhe 58 mm, frei unterteilbar

Lieferung:

Ohne abgebildete Werkzeuge.



| Art.-Nr. | 641902 (RG 6477) | Außenmaße H x B x T mm | Innenmaße H x B x T mm | Gewicht kg |
|----------|---------------------|------------------------------|------------------------------|---------------|
| 0124 | 180,90 | 360 x 480 x 190 | 310 x 460 x 180 | 3,7 |

Ausführung:

- Kofferschalen aus X-ABS Kunststoff (extrem schlagzäh, bruchfest, flugtauglich)
- Werkzeugtafeln aus Con-Pearl®
- Doppel-Aluminiumrahmen, ergonomischer Griff, Bodengleiter
- Kippschlösser, Rasterscharniere mit Deckelarretierung
- Volumen: 27 Liter



Ausstattung:

- 1 Werkzeugtafel mit 25 Einsteckfächern, 1 Klemmfach 400 mm
- 1 Werkzeugtafel mit 10 Einsteckfächern
- 1 Abdeckplatte mit 15 Einsteckfächern, 1 Klemmfach 400 mm
- 1 Bodenschale mit Abdeckplatte, Höhe 58 mm, frei unterteilbar
- 1 Dokumentenfach im Deckel

Lieferung:

Ohne abgebildete Werkzeuge.



| Art.-Nr. | 641902 (RG 6477) | Außenmaße H x B x T mm | Innenmaße H x B x T mm | Gewicht kg |
|----------|---------------------|------------------------------|------------------------------|---------------|
| 0130 | 307,50 | 360 x 480 x 210 | 310 x 460 x 190 | 4,6 |

Rollenkoffer

PARAT®

Ausführung:

- 4-fach Teleskopauszug (bis 1.050 mm) extrabreit
- gummierte, gelagerte, große Laufrollen
- Kofferschalen aus X-ABS-Kunststoff, (extrem schlagzäh, bruchfest, flugtauglich)
- Werkzeugtafeln aus Con-Pearl®
- Doppel-Aluminiumrahmen
- ergonomischer Griff, Bodengleiter
- Kippschlösser, Rasterscharniere mit Deckelarretierung
- Volumen: 35 Liter
- flugtauglich



Ausstattung:

- 1 Werkzeugtafel mit 25 Einsteckfächern
- 1 Klemmfach 400 mm
- 1 Werkzeugtafel mit 10 Einsteckfächern
- 1 Abdeckplatte mit 15 Einsteckfächern
- 1 Klemmfach 400 mm
- 1 Bodenschale mit Abdeckplatte, Höhe 88 mm, frei unterteilbar
- 1 Dokumentenfach im Deckel

Lieferung:

Ohne abgebildete Werkzeuge.



| Art.-Nr. | 641902 (RG 6477) | Außenmaße H x B x T mm | Innenmaße H x B x T mm | max. Zuladung kg | Gewicht kg |
|----------|---------------------|------------------------------|------------------------------|---------------------|---------------|
| 0170 | 487,50 | 460 x 490 x 250 | 360 x 470 x 200 | 30 | 7,4 |

64/1116

► Werkzeugkoffer Basic



Ausführung:

- strapazierfähige Ausführung aus ABS-Material
- umlaufender Aluminiumrahmen mit Metallscharnieren
- Metall-Kippschlösser und dreistelligem Zahlenschloss
- 27 Liter Fassungsvermögen
- stabiler, ergonomischer Tragegriff
- Dokumentenfach im Deckel
- zwei herausnehmbare Werkzeugtafeln mit 21 bestückbaren Werkzeugtaschen
- Bodenschale per Knopfdruck fixierbar, Höhe 50 mm, durch Einsätze weiter unterteilbar und Abdecktafel mit zwölf großen Werkzeugtaschen und einem Flachfach
- **insgesamt 41 Steckmöglichkeiten**



| Art.-Nr. | 641908 unbestückt (RG 6480) | Außenmaße H × B × T mm | Innenmaße H × B × T mm | max. Zuladung kg | Gewicht kg |
|----------|-----------------------------------|------------------------------|------------------------------|------------------------|---------------|
| 0010 | 146,90 | 200 × 465 × 410 | 180 × 440 × 350 | 15 | 4,5 |

► Werkzeugkoffer BIG Basic Move



Ausführung:

- strapazierfähige Ausführung aus ABS-Material, mit umlaufendem Aluminiumrahmen
- stabiler, ergonomischer Tragegriff
- zwei herausnehmbare Werkzeugtafeln aus schmutzabweisenden PP
- Hohlkammerplatten mit 21 bestückbaren Werkzeugtaschen
- erste Werkzeugtafel mit zehn Werkzeugtaschen und elf schmalen und einer großen Werkzeugtasche auf der Bodenseite
- zweite Werkzeugtafel mit zehn schmalen Werkzeugtaschen und einem Dokumentenfach auf der Deckelseite
- Abdecktafel mit 13 großen Werkzeugtaschen und einem Flachfach
- ausziehbarer Teleskopgriff sowie zwei leicht laufende Skater-Rollen
- Metall-Kippschlösser und dreistelligem Zahlencodeschloss
- Beschriftungsfeld zur individuellen Kennzeichnung
- **insgesamt 54 Steckmöglichkeiten**



| Art.-Nr. | 641908 (RG 6480) | Außenmaße H × B × T mm | Innenmaße H × B × T mm | max. Zuladung kg | Gewicht kg |
|----------|---------------------|------------------------------|------------------------------|------------------------|---------------|
| 0020 | 307,10 | 280 × 430 × 515 | 200 × 350 × 480 | 20 | 6,2 |

► Werkzeug-Trolley BIG Twin Move



Ausführung:

- strapazierfähige Ausführung aus ABS-Material
- umlaufender Aluminiumrahmen mit fest montierter, stabiler, beidseitig bestückbarer Mittelwand
- ein- oder beidseitig zu öffnen, freistehend in allen Öffnungslagen
- 38 Liter Fassungsvermögen
- ausziehbarer Teleskopgriff sowie zwei leicht laufende Skater-Rollen
- Metall-Kippschlösser und dreistelligem Zahlenschloss
- **insgesamt 95 Steckmöglichkeiten**



| Art.-Nr. | 641908 (RG 6480) | Außenmaße H × B × T mm | Innenmaße H × B × T mm | max. Zuladung kg | Gewicht kg |
|----------|---------------------|------------------------------|------------------------------|------------------------|---------------|
| 0030 | 408,50 | 435 × 520 × 290 | 370 × 490 × 100/110 | 30 | 8,6 |

► Werkzeugkoffer Robust45 Move



Ausführung:

- flugtauglich, aus schlagfestem Polypropylen
- Gasdruckdämpfer im Scharnier
- 45 Liter Fassungsvermögen
- staub-, wasser- und temperaturbeständig
- mehrere Werkzeugtafeln mit zahlreichen Steckmöglichkeiten
- Bodenwanne mit Alu-Trennstegen
- ausziehbarer Teleskopgriff
- große, leichtgängige Rollen
- automat. Druckausgleichsventil
- **insgesamt 147 Steckmöglichkeiten**



| Art.-Nr. | 641908 (RG 6480) | Außenmaße H × B × T mm | Innenmaße H × B × T mm | max. Zuladung kg | Gewicht kg |
|----------|---------------------|------------------------------|------------------------------|------------------------|---------------|
| 0050 | 560,70 | 263 × 609 × 428 | 229 × 540 × 364 | 35 | 9,9 |

64/1117

Werkzeugkoffer

PRETEC®

Ausführung:

- Kunststoffschalen aus Polypropylen, schlagunempfindlich, temperatur- und säurebeständig
- Werkzeugtafeln sind herausnehmbar
- Koffer abschließbar



0105: mit leichtgängigen Rollen und Teleskopgriff

Ausstattung:

- 24 Einsteckfächer, 12 Gummilaschen und 1 große Tasche auf der 2-seitigen Werkzeugtafel
- 6 Einsteckfächer und 9 Gummilaschen auf der Abdeckplatte
- 1 frei unterteilbare Bodenschale
- mit Abdeckplatte 160 mm hoch

Lieferung:

Ohne abgebildete Werkzeuge.



0102



0105

| Art.-Nr. | 641902 (RG 6415) | Innenmaße H × B × T mm | max. Zuladung kg | Gewicht kg |
|----------|---------------------|------------------------------|------------------------|---------------|
| 0102 | 209,60 | 352 × 465 × 215 | 25 | 5,2 |
| 0105 | 290,50 | 352 × 465 × 255 | 25 | 6,4 |

Werkzeugkoffer

ST

Ausführung:

- Koffer aus Polypropylen
- mit leichtgängigen Rollen
- schlagunempfindlich auch bei Temperaturschwankungen, temperatur- und säurebeständig
- Teleskopgriff an hinterer Seite auf max. 990 mm ausziehbar
- Schubladen durch Frontklappe gesichert, Deckel schließt oberes Fach ab
- Deckel und Frontklappe über Klappverschlüsse gesichert
- durch integriertes Zentralschloss abschließbar
- Anbringung von zusätzlichem Vorhängeschloss möglich
- Farbe: schwarz



Ausstattung:

- 1 Schublade à 30 mm, mit vorgeschnittenem Schaum
- 2 Schubladen à 60 mm, 1× mit vorgeschnittenem Schaum und 1× mit herausnehmbarer Kleinteilebox
- 1 Schublade à 95 mm, leer

Lieferung:

Ohne abgebildete Werkzeuge.



| Art.-Nr. | 641903 aus Polypropylen (RG 6414) | Innenmaße H × B × T mm | max. Zuladung kg | Gewicht kg |
|----------|---|------------------------------|------------------------|---------------|
| 0150 | 581,60 | 381 × 581 × 455 | 40 | 14,1 |

Werkzeugkoffer

ST

Ausführung:

- Koffer aus HDPE-Kunststoff, doppelwandig, mit TSA-Schloss
- schlagunempfindlich, temperatur- und säurebeständig
- große leichtgängige Transportrollen
- Teleskopgriff (einrastend)



Ausstattung:

- 2 Werkzeugtafeln mit Einstecktaschen
- Tafeln: eine einseitig und eine zweiseitig bestückbar
- 1 Dokumentenfach
- 2 Kleinteileboxen
- 2 Schlösser inklusive Schlüssel
- Bodenraum mit verstellbaren Einteilungen

Lieferung:

Ohne abgebildete Werkzeuge.



| Art.-Nr. | 641903 (RG 6414) | Innenmaße H × B × T mm | max. Zuladung kg | Gewicht kg |
|----------|---------------------|------------------------------|------------------------|---------------|
| 0110 | 384,10 | 345 × 453 × 185 | 30 | 8 |

Werkzeugkoffer

ST

Ausführung:

- Koffer aus HDPE-Kunststoff, doppelwandig mit TSA-Schloss
- schlagunempfindlich, temperatur- und säurebeständig
- mit Teleskopgriff (einrastend)
- große leichtgängige Transportrollen
- mit Gummifüßen (leicht stapelbar)
- flugtauglich



Ausstattung:

- 2 Werkzeugtafeln mit Einstecktaschen, 24 Einsteckfächer, 12 Schlaufen
- 1 Dokumentenfach
- 3 Kleinteileboxen
- 2 abschließbare Schlösser inklusive Schlüssel
- 1 innenliegende Bodenwanne mit vorgeschnittenem Schaum

Lieferung:

Ohne abgebildete Werkzeuge.



| Art.-Nr. | 641903 (RG 6414) | Innenmaße H × B × T mm | max. Zuladung kg | Gewicht kg |
|----------|---------------------|------------------------------|------------------------|---------------|
| 0120 | 542,80 | 390 × 470 × 300 | 40 | 8,5 |

64

Sortimentkästen |
Werkzeugkoffer

64/1118

Werkzeugtasche

STANLEY

Ausführung:

- robustes 600 × 600 Denier Nylon
- doppellagig an allen relevanten Stellen
- komfortable, mit Baumwolle versehene Handgriffe
- 8 innere und 2 äußere Taschen
- aufgesetzte Netztasche für Kleinteile
- verstärkter Boden



| | | |
|----------|---|------------------------------|
| Art.-Nr. | 641904 Essential 12" (RG 6474) | Außenmaße H × B × T mm |
| 0033 | 18,30 | 130 × 300 × 250 |

Werkzeugtasche

STANLEY

Ausführung:

- offenes Design, Inhalt gut sichtbar und zugänglich
- 8 äußere und 10 innere Taschen
- Innenorganizer für Kleinteile
- gummierter Handgriff
- Polypropylen Boden, wasserabweisend
- aus 600D Polyester
- **Ladekapazität 20 kg**



| | | |
|----------|--|------------------------------|
| Art.-Nr. | 641904 Essential 12", offen (RG 6474) | Außenmaße H × B × T mm |
| 0035 | 44,85 | 260 × 310 × 200 |

Werkzeugtasche FATMAX®

STANLEY

Ausführung:

- schneller Zugang zu allen Werkzeugen
- übersichtliche Anordnung
- verschließbare Seitenteile für sicheren Transport
- stabiler und rutschfester Stahlgriff
- gepolsterte Schultergurte
- wasserabweisender Boden

Lieferung:

Ohne abgebildete Werkzeuge.



| | | |
|----------|--|------------------------------|
| Art.-Nr. | 641904 Quick Access Trage (RG 6474) | Außenmaße H × B × T mm |
| 0037 | 106,20 | 360 × 500 × 300 |

Werkzeigrucksack FATMAX®

STANLEY

Ausführung:

- robuster Rucksack für Werkzeug, Zubehör oder Laptop
- aus 600 × 600 Denier Nylon- pflegeleicht und haltbar
- wasserdichter Kunststoffboden
- tragbarer Innenteiler mit zahlreichen Taschen
- vollständig zu öffnen, Vorderseite wird von 2 Riemen gehalten
- hohe Steifigkeit
- gepolsterte, atmungsaktive Rücken- und Schultergurtplolsterung
- Extrafach für Elektrowerkzeuge oder Laptop
- leicht zugängliches vorderes Netzfach
- vielseitige Befestigungsmöglichkeiten außen
- zweiseitig schließender Reißverschluss

Lieferung:

Ohne abgebildete Werkzeuge.



| | | |
|----------|----------------------------|------------------------------|
| Art.-Nr. | 641904 (RG 6474) | Außenmaße H × B × T mm |
| 0045 | 104,70 | 270 × 360 × 460 |

Werkzeigrucksack

Ausführung:

- Teleskopgriff und Räder für einfachen Transport schwerer Werkzeuge
- Teleskopgriff kann in den Rucksack geschoben werden
- erhöhte Basis mit Kunststofffüßen zum Schutz auf nassen Böden
- mit Handtragegriff
- **15 kg Ladefähigkeit**
- Material 600 Denier für lange Lebensdauer und Reißfestigkeit
- herausnehmbarer Organizer zur Aufbewahrung kleiner Handwerkzeuge dient gleichzeitig als Trennwand
- gepolsterte Schultergurte für mehr Komfort

Lieferung:

Ohne abgebildete Werkzeuge.

| | | |
|----------|--|------------------------------|
| Art.-Nr. | 641904 Essential, mit Teleskopgriff (RG 6474) | Außenmaße H × B × T mm |
| 0047 | 72,25 | 510 × 325 × 215 |



STANLEY

64

Sortimentkästen |
Werkzeugkoffer

64/1119

Werkzeugkoffer



Ausführung:

- kompaktes, praktisches Design
- aus schlagfestem Kunststoff (Polypropylen)
- tragefreundlicher Bügelgriff
- herausnehmbarer Werkzeugträger mit Einsätzen für Kleinteile
- resistent gegen Öle, Säuren und Basen
- hohe Tragfähigkeit
- geringes Eigengewicht
- Farbe: blau/grau

| Art.-Nr. | 641602 (RG 6410) | Außenmaße H × B × T mm | Anzahl der Einsätze | Anzahl Schubladen | Gewicht kg |
|----------|---------------------|------------------------------|------------------------|----------------------|---------------|
| 0100 | 40,25 | 190 × 474 × 239 | 6 | – | 1,9 |
| 0102 | 51,00 | 248 × 474 × 239 | 6 | 2 | 2,6 |
| 0104 | 76,65 | 230 × 540 × 296 | 7 | – | 3,7 |
| 0106 | 100,60 | 292 × 540 × 296 | 7 | 2 | 4,6 |



0102



0104

Werkzeugkoffer



Ausführung:

- robuster Teleskopgriff
- leichtgängige Rollen
- aus strapazierfähigem 600-Denier Nylon
- große Öffnung für leichtes Auffinden
- verstellbarer Teiler im Innenraum
- viele praktische Innentaschen
- praktische Fächer für optimale Aufbewahrung
- verschleißbares Fach für persönliche Gegenstände



| Art.-Nr. | 641904 (RG 6474) | Außenmaße H × B × T mm |
|----------|---------------------|------------------------------|
| 0014 | 129,00 | 410 × 500 × 360 |

Werkzeugbox 3-teilig



Ausführung:

- 1 flaches Werkzeugbox-Modul
- 1 tiefe Werkzeugbox mit Trage
- 1 geräumige, leicht zugängliche Werkzeugtrage
- große, gummierte Räder
- 35 cm breiter Teleskopgriff für einfachen und komfortablen Transport
- **Gesamtkapazität: 45 kg (80 l)**
- langlebige Verschlüsse mit Metallbügel
- mit Auto-Lock-Front-Verriegelung für leichtes Stapeln und Trennen der Module



| Art.-Nr. | 641904 Quiklink Rolling Workshop (RG 6474) |
|----------|--|
| 0015 | 144,80 |

Werkzeugkoffer rollende Werkstatt "Profi"



Ausführung:

- abnehmbare Metall-Kunststoffbox mit abnehmbarer Trage
- große, rostfreie Schließen (können mit Vorhängeschloss gesichert werden)
- eine kugelgelagerte Schiene
- großes Staufach für Elektrowerkzeug
- innovativer Öffnungsmechanismus
- Oberteil kann nach hinten verschoben werden
- vollständige Zugänglichkeit des unteren Staufachs



| Art.-Nr. | 641904 (RG 6474) | Außenmaße H × B × T mm |
|----------|---------------------|------------------------------|
| 0020 | 226,10 | 579 × 367 × 759 |

Werkzeugbox Pro Cantilever



Ausführung:

- vielseitig verwendbare, verschiebbare Trage mit herausnehmbaren Fächern für Kleinteile und längere Werkzeuge
- mit langem Tragegriff aus Aluminium und rostfreiem Metallschließen
- Cantilever-Trage ermöglicht Arbeiten auf 2 Ebenen
- durchsichtige Fenster im Deckel für Sicht auf den Inhalt
- wasser- und rostbeständig



0054

0056

| Art.-Nr. | 641904 (RG 6474) | Volumen Liter | Außenmaße H × B × T mm | Ausführung |
|----------|---------------------|------------------|------------------------------|--|
| 0054 | 49,95 | 29,7 | 241 × 502 × 275 | mit Cantilever Schiebeplatte, 5 abnehmbare Cups: 3 × groß, 2 × klein und 2 Bithalter |
| 0056 | 58,90 | 39 | 245 × 610 × 248 | mit Cantilever Schiebeplatte, 6 abnehmbare Cups: 4 × groß, 2 × klein und 2 Bithalter |

64
Sortimentkästen |
Werkzeugkoffer

64/1120

▶ Werkzeugbox FATMAX®

STANLEY

Aufbewahrung:

- 3-in-1-Design - Aufbewahrung, Tritt und erhöhte Trage in einem
- rostfreie Aluminiumbeine mit rutschfesten Füßen für optimale Stabilität
- ergonomischer, einklappbarer Tragegriff sowohl an der Trage und am Tritt
- 45 cm Stehhöhe
- mit Sicherheitssperrenknöpfen
- **Füllkapazität: 30 kg**
- **stehende Tragfähigkeit: 150 kg**



| Art.-Nr. | 641904 mit Tritt (RG 6474) | Innenmaße H × B × T mm | Außenmaße H × B × T mm | Gewicht kg |
|----------|----------------------------------|------------------------------|------------------------------|---------------|
| 0025 | 108,40 | 200 × 560 × 265 | 287 × 640 × 296 | 6,2 |

▶ Werkzeug-Gürteltasche

PARAT®

Ausführung:

- aus Nylon
- schwarz/rot

Ausstattung:

- 7 Einsteckfächer
- großzügiges Fach für Schrauben oder Nägel
- Gurtschlaufe mit Karabiner für Hammer oder Isolierband
- große Schlaufe zur Befestigung am Gürtel

Lieferung:

Ohne abgebildete Werkzeuge.



| Art.-Nr. | 641902 PARABELT S (RG 6477) | Außenmaße H × B × T mm | Gewicht kg |
|----------|-----------------------------------|------------------------------|---------------|
| 0185 | 8,84 | 290 × 160 × 30 | 0,1 |

▶ Werkzeug-Gürteltasche

PLANO

Ausführung:

- aus verstärktem Polyester
- mit Schnappring für Klebestreifenrolle oder Schlüssel
- Metallclip für jeden Gürteltyp geeignet
- mit breitem Klettverschluss
- 3 Einstecktaschen in verschiedenen Größen

Lieferung:

Ohne abgebildetes Werkzeug.



| Art.-Nr. | 641903 (RG 6414) | Außenmaße H × B × T mm | Gewicht kg |
|----------|---------------------|------------------------------|---------------|
| 0015 | 14,35 | 170 × 100 × 50 | 0,086 |

▶ Werkzeugtasche

PLANO

Ausführung:

- mit einstellbarem Gürtel und Griff
- Material aus verstärktem Polyester
- verschließbares Dokumentenfach
- Innen- und Außentaschen in verschiedenen Größen

Lieferung:

Ohne abgebildete Werkzeuge.



| Art.-Nr. | 641903 (RG 6414) | Außenmaße H × B × T mm | Gewicht kg |
|----------|---------------------|------------------------------|---------------|
| 0025 | 28,85 | 200 × 300 × 180 | 0,437 |

▶ Werkzeugrolltasche

PARAT®

Ausführung:

- Steckverschluss aus Kunststoff zum einhändigen Öffnen und schnellen Verschließen
- Material aus Nylon

Lieferung:

Ohne abgebildete Werkzeuge.



| Art.-Nr. | 641902 (RG 6477) | Anzahl der Einsteckfächer | Außenmaße H × B × T mm | Gewicht kg |
|----------|---------------------|------------------------------|------------------------------|---------------|
| 0192 | 10,00 | 8 | 330 × 410 × 50 | 0,2 |
| 0196 | 15,30 | 15 | 330 × 670 × 50 | 0,32 |
| 0198 | 18,80 | 20 | 330 × 740 × 50 | 0,36 |

64

Sortimentkästen |
Werkzeugkoffer

Werkzeughalter



Ausführung:

- Kunststoff-Klemmleisten
- Grundkörper aus eloxiertem Leichtmetall
- mit 2 Langlöchern zum variablen Anschrauben, auch an Lochplatten
- Klemmlaschen aus öl- und kältebeständigem Kunststoff
- jeweils zwei federnde Kunststoffflaschen umfassen materialschonend jeden Gegenstand

Verwendung:

Leichtes und schnelles Eindrücken der Werkzeuge, zum Entnehmen einfach abziehen.



0100



0110



| Art.-Nr. | 641904 (RG 6473) | Länge mm |
|----------|---------------------|-------------|
| 0100 | 24,10 | 440 |
| 0110 | 12,05 | 150 |

Werkzeugschienen-Set Trackwalls Set



Ausführung:

- robuste Kunststoffschiene, rost- und verzugsfrei
- Schiene individuell zuschneidbar
- kann als Wandsystem zusammengesteckt und seitlich mit Endkappen begrenzt werden
- Zubehör mit patentiertem HOOKTITE™-System befestigt, verhindert Herausfallen
- Tragekapazität pro Schiene: 35 kg

Set-Inhalt:

- 2 Trackwall-Schienen
- 4 Endkappen
- 2 kurze Doppelhaken
- 2 Haken S-Form
- 1 langer Doppelhaken
- 1 Haken für Elektro-/Gartengeräte
- 8-teiliges Haken-Set

Hinweis:

Maße und Gewichte je Schiene! Befestigungsmaterial (Schrauben) nicht im Lieferumfang enthalten.

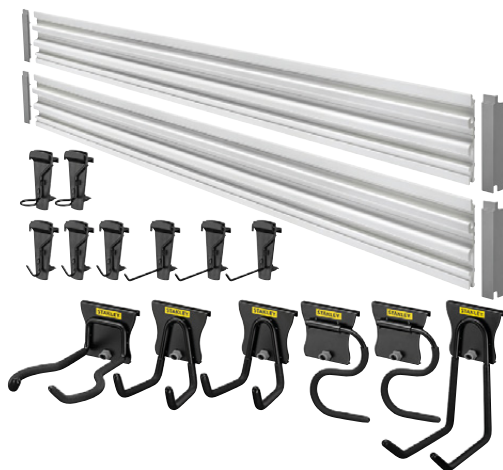

| Art.-Nr. | 641904 20-teilig (RG 6474) | Abmessung L × B × T mm | Gewicht kg |
|----------|----------------------------------|------------------------------|---------------|
| 0115 | 111,70 | 1210 × 25 × 140 | 1,6 |

64

Sortimentkästen |
Werkzeugkoffer

64/1122

▶ Verpackungsklebeband

Ausführung:

- aus Polypropylen (PP)
- transparent
- mit Acrykleber
- leise abrollend

Hinweis:

- Preis je Rolle
- Lieferung nur in VPE



VPE
6 Stück

| Art.-Nr. | 650100 PP (RG 6501) | Breite mm | Länge m | Stärke µj |
|----------|---------------------------|--------------|------------|--------------|
| 0010 | 3,03 | 50 | 66 | 35 |

▶ Abdeckklebeband

Ausführung:

- glattes und extra dünnes Papierband mit Spezialimprägnierung
- besonders hochwertiger Acrylatkleber mit mittlerer Klebkraft
- bis zu 5 Monate UV- und witterungsbeständig
- Temperaturbeständig bis +100 °C
- im Innen- und Außenbereich einsetzbar
- besonders für Lack- und Spachteltechnik, wasserbasierte Farben und empfindliche Oberflächen geeignet



3M

| Art.-Nr. | 650110 Typ 244 (RG 6503) | Breite mm | Länge m | Stärke µj |
|----------|--------------------------------|--------------|------------|--------------|
| 0060 | 6,01 | 18 | 50 | 80 |
| 0062 | 8,01 | 24 | 50 | 80 |
| 0064 | 16,02 | 48 | 50 | 80 |

▶ Doppelseitiges Klebeband Teppichklebeband

Ausführung:

- vielseitig einsetzbar
- als Montagehilfe sowie zum Halten und Befestigen
- Temperaturbeständig bis 60 °C
- Abmessung (B x L): 50 mm x 25 m

0020:

- vielseitiges Teppichverlegeband mit ausgezeichneter Haftung
- besonders geeignet zum Fixieren von Teppichböden und Teppichfliesen

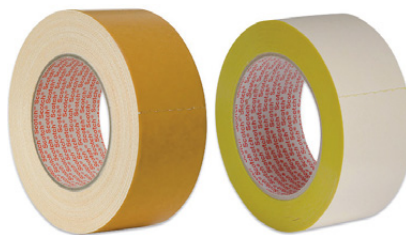

0020

0022

| Art.-Nr. | 650110 Teppichklebeband (RG 6503) | Breite mm | Länge m | Stärke µj | Farbe |
|----------|---|--------------|------------|--------------|-------|
| 0020 | 13,51 | 50 | 25 | 260 | weiß |
| 0022 | 14,49 | 50 | 25 | 130 | gelb |

▶ Gewebeklebeband

Ausführung:

- mit Naturkautschukleber

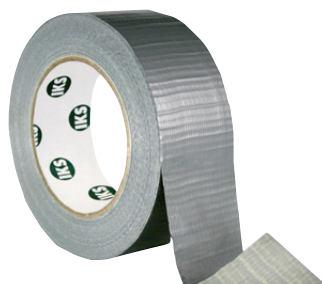

| Art.-Nr. | 650100 silber (RG 6501) | Breite mm | Länge m | Stärke µj |
|----------|-------------------------------|--------------|------------|--------------|
| 0100 | 9,47 | 48 | 50 | 230 |

▶ Verpackungsklebeband

Ausführung:

- PVC-Verpackungsklebeband
- leise abrollend, bedingt UV-beständig
- zum Applizieren bei niedrigen Temperaturen geeignet
- hohe Reißfestigkeit

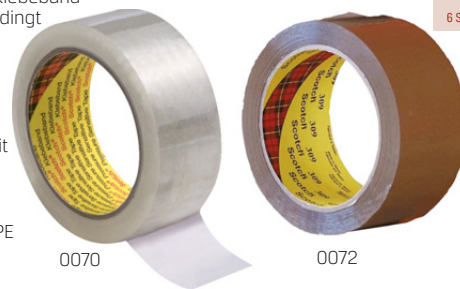

0070

0072

3M

VPE
6 Stück

Hinweis:

- Preis je Rolle
- Lieferung nur in VPE

| Art.-Nr. | 650110 Typ 309 (RG 6503) | Breite mm | Länge m | Stärke µj | Farbe |
|----------|--------------------------------|--------------|------------|--------------|-------------|
| 0070 | 2,60 | 50 | 66 | 50 | transparent |
| 0072 | 2,60 | 50 | 66 | 50 | braun |

▶ Kreppklebeband

Ausführung und Verwendung:

- für sichere Abdeckungen und Haltezwecke im Innenbereich
- gute Haftung auf vielen Oberflächen
- kontrolliertes Abrollverhalten
- Papierträger mit Gummi-Harz Klebstoff
- anschiessam und handreißbar
- für Malerarbeiten mit geringen Anforderungen und Temperaturbelastungen
- zum Bündeln, Verpacken, Markieren oder Befestigen
- Temperaturbeständigkeit langfristig bis +30 °C



3M

| Art.-Nr. | 650110 Typ 101E (RG 6503) | Breite mm | Länge m | Stärke µj |
|----------|---------------------------------|--------------|------------|--------------|
| 0080 | 1,43 | 18 | 50 | 125 |
| 0082 | 1,90 | 24 | 50 | 125 |
| 0084 | 3,81 | 48 | 50 | 125 |

Ausführung und Verwendung:

- für Abdeckarbeiten mit sauberen Farbkanten bis zu 100 °C
- kein Durchbluten der Farbe
- gute Lackhaftung
- rückstandsfrei entfernbar
- lösemittel- und feuchtigkeitsbeständig
- Papierträger mit Gummi-Harz Klebstoff
- anschiessam und handreißbar
- für Lackierarbeiten im Industriebereich
- für Infrarot-/UV-Trocknungen verwendbar
- Temperaturbeständigkeit kurzfristig bis +100 °C



| Art.-Nr. | 650110 Typ 301E (RG 6503) | Breite mm | Länge m | Stärke µj |
|----------|---------------------------------|--------------|------------|--------------|
| 0090 | 3,31 | 18 | 50 | 125 |
| 0092 | 4,41 | 24 | 50 | 125 |
| 0094 | 8,82 | 48 | 50 | 125 |

▶ Gewebeklebeband

Ausführung:

- universell einsetzbares Gewebeklebeband mit guter Soforthaftung und sehr guter Dauerhaltekraft
- hohe Zugfestigkeit, ideal zum Bündeln



0010

0012

3M

| Art.-Nr. | 650110 Typ 2903 (RG 6503) | Breite mm | Länge m | Farbe |
|----------|---------------------------------|--------------|------------|---------|
| 0010 | 8,19 | 48 | 50 | silber |
| 0012 | 8,19 | 48 | 50 | schwarz |

► Gewebeklebeband



Ausführung:

- UV-beständig und bis zu 12 Monaten in Außenanwendungen einsetzbar
- Temperaturbeständig bis 90 °C
- hervorragende Anfangsklebkraft - auch auf schwierigen Untergründen
- geeignet für verschiedenste Anwendungen im Außenbereich, wie Verstärken, Bündeln, Schutz vor Feuchtigkeit, Verschließen, Spleißen, Isolieren und Markieren
- Klebstoff: Gummi-Harz
- Trägermaterial: polyethylenbeschichtetes Gewebe



| Art.-Nr. | 650110 Typ 8979 (RG 6503) | Breite mm | Länge m | Stärke µj | Farbe |
|----------|---------------------------------|--------------|------------|--------------|-------|
| 0018 | 41,63 | 48 | 55 | 330 | blau |

► Metallklebeband



Ausführung:

- universell einsetzbares, leicht abzurollendes Weichaluminium-Klebeband
- mit transparentem Klebstoff
- Temperaturbeständig von -55 °C bis +155 °C
- verwendbar zum Maskieren, Versiegeln, zur Hitze- und Lichtreflexion, zum Abdecken beim Eloxieren von Aluminium und als Feuchtigkeitsbarriere

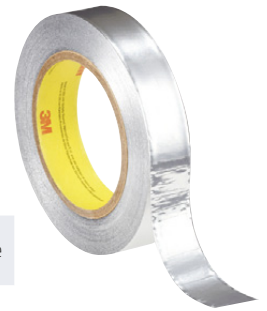

| Art.-Nr. | 650110 Typ 431 (RG 6503) | Breite mm | Länge m | Stärke µj | Farbe |
|----------|--------------------------------|--------------|------------|--------------|--------|
| 0030 | 43,86 | 38 | 50 | 90 | silber |

► Pannband selbstverschweißend



Ausführung:

- selbstverschweißendes Isolier- und Reparaturband zur Anwendung im Kfz- und Industriebereich
- schützt Metalle vor Korrosion
- Beschädigungen an Elektrokabeln und anderen Reparaturstellen lassen sich so dauerhaft gegen Feuchtigkeit und Oxidation schützen
- kleine Reparaturen können sofort durchgeführt werden
- Farbe: schwarz



Technische Daten:

- Zugkraft: 2,2 N/mm²
- Reißdehnung: 750 %
- Temperaturbeständig von -40 °C bis +130 °C
- Verarbeitungstemperatur zwischen 0 °C und +35 °C
- Durchbruchspannung: 35 kV/mm

| Art.-Nr. | 650115 Reparaturband (RG 6505) | Breite mm | Länge m | Stärke µj | Farbe |
|----------|--------------------------------------|--------------|------------|--------------|---------|
| 0010 | 6,75 | 19 | 5 | 500 | schwarz |

► Abdeck-/ Markierungsklebeband



Ausführung:

- abriebbeständiges und äußerst dehnfähiges Trägermaterial
- einfach zu verarbeiten
- anschmiegsam, sogar auf unebenen Flächen
- zweckmäßig für viele Einsatzbereiche wie z. B. Markieren, Bündeln, Halten und Verschließen



| Art.-Nr. | 650110 PVC (RG 6503) | Breite mm | Länge m | Stärke µj | Farbe |
|----------|----------------------------|--------------|------------|--------------|--------------|
| 0040 | 7,80 | 50,8 | 25 | 125 | weiß |
| 0042 | 7,80 | 50,8 | 25 | 125 | rot |
| 0044 | 7,80 | 50,8 | 25 | 125 | blau |
| 0050 | 9,36 | 50,8 | 25 | 125 | schwarz/gelb |
| 0052 | 9,36 | 50,8 | 25 | 125 | rot/weiß |

► Hochleistungsklebeband VHB Power-Montageband



Ausführung:

- doppelseitiges Hochleistungsklebeband aus reinem Acrylatklebstoff (VHB™)
- für dauerhaft starke Verbindungen, hohe Soforthaftung
- hohe Beständigkeit gegen Temperatur, Witterung, UV und Lösemittel
- sehr gute Dichtfunktion, vibrationsdämpfend
- geeignet für Metalle, lackierte Oberflächen, Holz, Glas, Keramik und Kunststoffe
- für den Innen- und Außenbereich

Verwendung:

VHB™ Hochleistungs-Verbindungssysteme können in Konstruktionen eingesetzt werden, die bisher rein traditionellen Verbindungstechniken wie Schrauben, Niete, Schweißen etc. vorbehalten waren. Sie eignen sich zum Verbinden gleicher und unterschiedlicher hochenergetischer Werkstoffe.



| Art.-Nr. | 650112 (RG 6503) | 3M-Typ | Dicke mm | Breite mm | Länge m | Farbe | Adhäsion auf Stahl N/cm | Temperaturbeständigkeit langfristig/kurzfristig °C | Ausführung |
|----------|---------------------|------------|-------------|--------------|------------|-------------|-------------------------------|--|--|
| 0002 | 14,23 | VHB™ 4611F | 1,1 | 19 | 3 | grau | 32 | 150/230 | Für Metalle, hohe Temperaturen und vor der Pulverbeschichtung. Zur Verbindung von Metallen wie z. B. Stahl, Edelstahl und Aluminium und anderen hochenergetischen Werkstoffen wie z. B. lackierten Oberflächen, lackiertem Holz, Glas, Keramik und vielen Kunststoffen. |
| 0003 | 13,29 | VHB™ 4910F | 1 | 19 | 3 | transparent | - | - | Für transparente Materialien. Zur Verbindung von Werkstoffen wie z. B. Glas, Polycarbonat, Acrylglas und anderen hochenergetischen Werkstoffen wie z. B. Metallen, lackierten Oberflächen, lackiertem Holz, Keramik und vielen Kunststoffen. |
| 0005 | 14,95 | VHB™ 4941P | 1,1 | 19 | 3 | grau | 35 | 90/150 | Für anspruchsvolle Materialkombinationen. Zur Verbindung von hochenergetischen Werkstoffen wie z. B. Metallen (Stahl, Edelstahl und Aluminium), lackierten Oberflächen, lackiertem Holz, Glas, Keramik, vielen Kunststoffen (Hart-PVC, ABS, Acrylglas/PMMA, Polycarbonat) und Weich-PVC. |
| 0008 | 13,75 | VHB™ 5952F | 1,1 | 19 | 3 | schwarz | - | - | Für schwierig zu klebende Oberflächen. Zur Verbindung von niederenergetischen Werkstoffen wie z. B. Pulverlacken bzw. für hochenergetische Werkstoffe wie z. B. Metallen, lackierten Oberflächen, lackiertem Holz, Glas, Keramik und vielen Kunststoffen. |

65/1124

► Packbandabroller

Ausführung:

- besonders stabile Metallausführung
- mit Metallmesser



| Art.-Nr. | 650101 (RG 6501) | max. Rollenbreite mm | max. Rollenaußen Ø mm |
|----------|---------------------|----------------------------|-----------------------------|
| 0150 | 13,45 | 50 | 140 |

► Ölspritze aus Zinkdruckguss

PRESSOL

Ausführung:

- Behälter aus Zinkdruckguss, grau metallic
- mit Aluminium Spritzrohr
- wahlweise mit einfach oder doppelt wirkendem Pumpwerk
- Pumpwerk ermöglicht dosierte Tropfenabgabe
- durch kugelgelagerte und schwerkraftgeführte Ansauglanze nahezu vollständige Behälterentleerung

| Art.-Nr. | 658054 mit einfach wirkendem Pumpwerk (RG 6581) | 658056 mit doppelt wirkendem Pumpwerk (RG 6581) | Inhalt ml | Spritzrohr mm | Höhe mm |
|----------|---|---|--------------|------------------|------------|
| 200 | 24,50 | 29,55 | 200 | 135 | 270 |
| 300 | 25,55 | 30,40 | 300 | 165 | 320 |
| 500 | 28,00 | 33,40 | 500 | 165 | 350 |



► Messbecher

PRESSOL

Ausführung:

- aus Polypropylen, transparent
- Einsatzbereich von -20 °C bis max. 100 °C
- beidseitig, bedruckte Skalen für Liter und Gallonen
- Verarbeitung von typenreinen zugelassenen Kunststoffen, ohne Zusatz von Additiven
- geschlossener gerillter Griff, dadurch höchste Stabilität und griffsicher
- sehr glatte Oberfläche
- hohe Formtreue, bruchsicher
- **beständig gegen neutrale Medien, Öle, Säuren und Alkohol**
- BPA (Bisphenol A) - frei
- geeignet für Mikrowelle und Tiefkühltruhe
- sicheres Ausgießen

NEU



| Art.-Nr. | 658063 PP, transparent (RG 6581) | Inhalt Liter | Skalenteilung 1 | Skalenteilung 2 | Höhe mm |
|----------|--|-----------------|--------------------------------|-----------------------------|------------|
| 0,5 | 4,85 | 0,5 | 10 ml 1/4 und 1/2 l | 1/8 US gal 7/64 UK gal | 135 |
| 1 | 6,31 | 1 | 10 ml 1/4, 1/2, 3/4 und 1 l | 1/4 US gal 7/32 UK gal | 170 |
| 2 | 11,60 | 2 | 20 ml 1/2, 1, 1 1/2, und 2 l | 1/2 US gal 7/16 UK gal | 215 |
| 3 | 17,45 | 3 | 50 ml 1/2 bis 3 l | 3/4 US gal 5/8 UK gal | 240 |
| 5 | 25,90 | 5 | 50 ml 1/2 bis 5 l | 1 3/8 US gal 1 1/8 UK gal | 270 |

► Messbecher

PRESSOL

Ausführung:

- Behälter aus Weißblech, standfest
- Sicherheitsauslauf aus LDPE
- Oberfläche konserviert
- handmade



| Art.-Nr. | 658062 (RG 6581) | Inhalt Liter | Höhe mm |
|----------|---------------------|-----------------|------------|
| 1 | 10,50 | 1 | 270 |
| 2 | 13,70 | 2 | 320 |

► Ölspritze aus PE

PRESSOL

Ausführung:

- Behälter aus Polyethylen, transparent weiß
- mit Aluminium Spritzrohr
- wahlweise mit einfach oder doppelt wirkendem Pumpwerk
- Pumpwerk ermöglicht dosierte Tropfenabgabe
- durch kugelgelagerte und schwerkraftgeführte Ansauglanze nahezu vollständige Behälterentleerung

| Art.-Nr. | 658050 mit einfach wirkendem Pumpwerk (RG 6581) | 658052 mit doppelt wirkendem Pumpwerk (RG 6581) | Inhalt ml | Spritzrohr mm | Höhe mm |
|----------|---|---|--------------|------------------|------------|
| 200 | 15,70 | 20,70 | 200 | 135 | 270 |
| 300 | 16,75 | 22,70 | 300 | 165 | 320 |
| 500 | 21,60 | 24,20 | 500 | 165 | 350 |



► Kunststofföler aus PE

PRESSOL

Ausführung:

- Behälter aus Polyethylen, transparent weiß
- **öl-, benzin- und säurebeständig**
- Spritzrohr Messing mit Drehverschluss an der Spitze (ab 125 ml ausziehbar)
- mit Skala

| Art.-Nr. | 658058 mit Messing- spritzrohr (RG 6581) | Inhalt ml | Spritzrohr mm | Höhe mm |
|----------|---|--------------|------------------|------------|
| 50 | 5,53 | 50 | 48 | 130 |
| 125 | 4,67 | 125 | 36 - 115 | 160 |
| 250 | 4,83 | 250 | 35 - 145 | 185 |
| 500 | 5,30 | 500 | 36 - 180 | 230 |



► Messbecher aus PP

PRESSOL

Ausführung:

- aus Polypropylen, transparent
- Einsatzbereich von -10 °C bis max. 120 °C
- **lebensmittelecht, öl- und säurebeständig**
- Skala eingefärbt und erhaben
- bruchsicher und standfest
- sicheres Ausgießen
- stapelbar

| Art.-Nr. | 658061 (RG 6581) | Inhalt Liter | Skaleneinteilung ml | Höhe mm |
|----------|---------------------|-----------------|------------------------|------------|
| 0,5 | 4,75 | 0,5 | 10 | 135 |
| 1 | 6,19 | 1 | 10 | 170 |
| 2 | 11,50 | 2 | 20 | 215 |
| 3 | 17,35 | 3 | 50 | 240 |
| 5 | 25,95 | 5 | 100 | 270 |



► Industriezerstäuber aus HDPE

PRESSOL

Ausführung:

- aus HDPE (Polyethylen hoher Dichte)
- hochwertiger, aufgeschraubter Pumpmechanismus
- Zerstäuberkopf mit verstellbarer und verschließbarer Düse
- geeignet für verschiedene Chemikalien z. B. Lösungs-, Wasch- und Reinigungsmittel
- nicht geeignet für z. B. Aceton, Verdünnungen, Bremsenreiniger und Säuren

| Art.-Nr. | 658060 (RG 6581) | Höhe mm | Inhalt ml |
|-----------------|---------------------|------------|--------------|
| KUNSTSTOFFDUESE | 9,35 | 290 | 750 |
| MESSINGDUESE | 13,10 | 290 | 750 |



► Messbecher aus HDPE

PRESSOL

Ausführung:

- aus HDPE (Polyethylen hoher Dichte), transparent weiß
- **öl-, säure- und kraftstoffbeständig**
- deutsche, englische und amerikanische Skalenteilung



| Art.-Nr. | 658064 ohne Auslauf und Deckel (RG 6581) | 658065 mit flexiblem Auslauf und Deckel (RG 6581) | Inhalt Liter | Skaleneinteilung Liter | Höhe mm |
|----------|---|--|-----------------|---------------------------|------------|
| 1 | 8,93 | 13,05 | 1 | 0,25 | 230 |
| 2 | 10,30 | 14,80 | 2 | 0,5 | 290 |
| 3 | 13,40 | 18,35 | 3 | 0,5 | 335 |
| 5 | 18,25 | 23,10 | 5 | 0,5 | 380 |

► Trichter aus HDPE

PRESSOL

Ausführung:

- aus HDPE (Polyethylen hoher Dichte)
- öl-, benzin- und säurebeständig
- mit hohem Überlauftrand
- bruchsicher
- mit auswechselbarem Messing-Feinsieb

658071:

mit zweistufigem Flexauslauf, abnehmbar



| Art.-Nr. | 658069 gerader Auslauf (RG 6581) | 658070 starr abgewinkeltes Auslaufrohr (RG 6581) | 658071 flexibles Auslaufrohr (RG 6581) | Ø mm | Höhe mm |
|----------|--|---|---|---------|------------|
| 160 | - | 16,25 | 8,23 | 160 | 470 |
| 200 | 5,95 | - | - | 200 | 220 |
| 250 | 8,51 | - | - | 250 | 255 |

► Kraftstoffkanister

PRESSOL

Ausführung:

- für flüssige Kraftstoffe geeignet
- mit beidseitigen Sichtstreifen und Skala zum sofortigen Erkennen der Füllmenge
- kraftsparende Anwendung durch Griffmulde
- **Auslauf integriert im Kanister mit patentiertem Kanisterverschluss inklusive Entlüftung**
- keine Verschmutzung des Auslaufs durch Verstauben im Inneren des Kanisters
- geringere Temperaturleitfähigkeit im Vergleich zur Stahlausführung
- robust und unempfindlich gegen Schlägeinwirkung
- UN-Zulassung

Hinweis:

Alle Kraftstoffkanister (UN) müssen ab dem 1.6.2015 vom Endverbraucher nach derGHS/CLP-Verordnung gekennzeichnet werden.



Abbildung mit integriertem Auslauf

| Art.-Nr. | 658075 PE, mit flexiblem Auslauf (RG 6581) | Inhalt Liter | UN-Zulassung | Werkstoff | Ø Auslauf mm | Höhe mm | Länge mm | Breite mm |
|----------|--|-----------------|---|-----------|--------------------|------------|-------------|--------------|
| 5 | 10,80 | 5 | un 3H1 / Y /100/ CZ / PRES - IMET 18100 | HDPE | 20 | 251 | 329 | 152 |
| 10 | 13,40 | 10 | un 3H1 / Y /100/ CZ / PRES - IMET 18100 | HDPE | 20 | 341 | 329 | 172 |
| 20 | 20,00 | 20 | un 3H1 / Y /100/ CZ / PRES - IMET 18100 | HDPE | 20 | 433 | 381 | 201 |

► Hochdruck-Stoßpresse

PRESSOL

Ausführung:

- Gehäuse aus Stahl, verzinkt
- mit Spitz-, Hohl- und Universalmundstück
- für Fette geeignet, nicht für Öl
- Druck: 60-80 bar



| Art.-Nr. | 658072 aus Stahl (RG 6581) | Inhalt ml | Länge mm |
|----------|----------------------------------|--------------|-------------|
| 80 | 12,40 | 80 | 155 |
| 150 | 13,80 | 150 | 220 |
| 300 | 16,05 | 300 | 265 |

65/1126

Handhebel-Fettpresse

Ausführung:

- Fettpressenkopf aus Zinkdruckguss
- Pumpkolben mit hoher Passgenauigkeit zum Zylinder (keine Scheinschmierung)
- Anschluss M10 x 1 für Fette bis NLGI2 (400 g Fettkartuschen DIN 1284 oder loses Fett)
- Fördervolumen 1,2 cm³ bei 400 bar Gegendruck
- Wandstärke Fettpressenrohr 1,0 mm
- Füllvolumen 500 cm³
- Formmanschette mit dichtem Sitz
- Schnellentlüftung durch halbe Drehung des Pressenrohres



658076:

inklusive Panzerschlauch M10 x 1 (8 x 300 mm) und Präzisions-Mundstück (4BA)

| Art.-Nr. | 658074 Standardausführung (RG 6581) | 658076 Standardausführung, mit Zubehör (RG 6581) |
|----------|---|---|
| 12638 | 14,10 | - |
| 12633 | - | 19,70 |

Ausführung:

- Industriefettpresse nach DIN 1283
- vollzerlegbar, dadurch problemlose Reinigung
- drei Füllmöglichkeiten: loses Fett, 400 g Kartuschen oder mit Fettfüllgerät
- **VARIABLE-STROKE System** ermöglicht auch bei zähem Fett oder bei starkem Gegendruck eine Fettförderung zur Schmierstelle (keine Scheinschmierung)
- Fettpressenrohr 1,0 mm, Anschluss M10 x 1 für Fette bis NLGI 2
- Förderdruck max. 400 bar
- Füllvolumen 500 cm³



Lieferung:

inklusive Panzerschlauch (11 x 300 mm) und Präzisions-Mundstück (4BA)

| Art.-Nr. | 658078 Industrieausführung, mit Zubehör (RG 6581) |
|----------|--|
| 12636101 | 31,35 |

DIN 1283

Handhebel-Fettpresse

Ausführung:

- Fettpressenkopf aus Zinkdruckguss
- Pumpkolben mit hoher Passgenauigkeit (6 µ) zum Zylinder (keine Scheinschmierung)
- Anschluss M10 x 1 für Fette bis NLGI 3 (400 g Fettkartuschen DIN 1284 oder loses Fett)
- Fördervolumen 0,1-1,6 cm³ pro Hub bei 600 bar Gegendruck
- Wandstärke Fettpressenrohr 1,0 mm
- Füllvolumen 500 cm³
- Handhebel, Zuglasche, Sperrklinke und Deckel verzinkt
- demontierbares und bewegliches Schubstangensystem
- Schubstange greif- und druckoptimiert
- ergonomischer Handgriff, rutschsicher, verbesserte Kraftübertragung



Lieferung:

inklusive Panzerschlauch (M10 x 1) und Präzisionsmundstück (4 BA)



| Art.-Nr. | 658079 PRELxx Pro, mit Entlüftungsventil (ETV) (RG 6581) | Farbe |
|----------|--|---------|
| 0030 | NEU 45,45 | schwarz |
| 0032 | NEU 45,45 | rot |
| 0034 | NEU 45,45 | blau |

| Art.-Nr. | 658079 PRELxx Pro, mit Entlüftungsventil (ETV) (RG 6581) | Farbe |
|----------|--|---------|
| 0020 | 47,50 | schwarz |
| 0022 | 45,45 | rot |
| 0024 | 45,45 | blau |

DIN 1283

Handhebel-Fettpresse

Ausführung:

- mit Schlauchhalter, Panzerschlauch (M 10 x 1 a, 11 x 300 mm) und Präzisionsmundstück (4 BA, M 10 x 1 i)
- Fettpressenkopf aus Zinkdruckguss Z 410
- Kugelsitzventil verzinkt
- ergonomischer Handgriff, rutschsicher, sehr gute Kraftübertragung und Handhabung
- das Gerät verarbeitet Fette NLGI 2, Fettfördermenge bei 200 bar Gegendruck nach 40.000 Arbeitsspielen nahezu unverändert
- Pumpenkolben und Zylinder mit 6 µ Passgenauigkeit (keine Scheinschmierung)
- optimale Hebelverhältnisse zum Betätigen des Handhebels, dadurch ist die benötigte Kraft zum Betätigen des Handhebels so gering wie möglich
- bedingt durch die leichte Zerlegbarkeit ist eine problemlose Reinigung möglich
- gerolltes Gewinde am Fettpressenrohr ist unempfindlich gegen Beschädigung durch Stöße und ermöglicht schnelles und leichtes Einschrauben mit 1,5 Umdrehungen
- Schnellentlüftung durch eine halbe Drehung des Fettpressenrohres
- konzipiert für den rauen Einsatz



| Art.-Nr. | 658077 easyFILL (RG 6581) | Füllvolumen cm ³ | Fördervolumen/Hub cm ³ | Förderdruck bis bar | Länge mm | Breite mm | Höhe mm | Füllmöglichkeiten |
|----------|---------------------------------|--------------------------------|--------------------------------------|------------------------|-------------|--------------|------------|-------------------------------|
| 0010 | 49,15 | 400 | 2,2 | 400 | 380 | 185 | 66 | 400 g Fettkartusche, DIN 1284 |

DIN 1284

65
Fettpressen | Öler | Marker

85/1127

Zubehör für Handhebel-Fettpressen, nach DIN 1283



Ausführung:

- mit Anschlussgewinde M10×1
- mit Hydraulikmundstück für H-Nippel
- Berstdruck 850 bar



| Art.-Nr. | 658080 Panzerschlauch (RG 6581) | Ø mm | Länge mm |
|----------|---------------------------------------|---------|-------------|
| 8×300 | 7,39 | 8 | 300 |
| 8×500 | 11,15 | 8 | 500 |
| 11×300 | 9,75 | 11 | 300 |
| 11×500 | 13,25 | 11 | 500 |



| Art.-Nr. | 658082 Düsenrohr mit Mundstück (RG 6581) | Ø mm | Länge mm | Ausführung |
|----------|--|---------|-------------|--|
| 1 | 2,55 | 12 | 155 | Hohl-/Universalmundstück, Stahl verzinkt, Anschlussgewinde M10×1 |
| 2 | 5,24 | 12 | 155 | Hydraulikmundstück, Stahl verzinkt, mit Anschlussgewinde M10×1 |
| 3 | 2,19 | 15 | 180 | Spitzmundstück, Stahl verzinkt, Anschlussgewinde M10×1 |



| Art.-Nr. | 658084 Mundstücke (RG 6581) | Ausführung |
|----------|-----------------------------------|---|
| 1 | 1,43 | Hohl-/Universalmundstück für H- und K-Nippel |
| 2 | 1,12 | Hydraulikmundstück für D-Nippel |
| 3 | 2,49 | Hydraulikmundstück für H-Nippel |
| 4 | 5,93 | Schiebekupplung für Flachschiernippel 16 mm |
| 5 | 16,05 | Schiebekupplung für Flachschiernippel 22 mm |
| 6 | 3,93 | Präzisions-Mundstück M10×1, für H-Nippel, M10×1; SW 13, Ø 15 mm, aus Stahl verzinkt |
| 7 | 33,10 | G-Kupplung Fettpressenmundstück, für Schmiernippel, SW 13 mm, Ø 15 mm, aus Stahl verzinkt |

Fettkartusche für Handhebel-Fettpressen



Ausführung:

12.507:

- Mehrzweckfett G20 mit Graphit DIN 1284 NLGI-Klasse 2
- Temperaturbereich von -30 °C bis +120 °C
- zur Schmierung größerer Gleit- und Wälzlager oder Zahngetriebe u. a. stark belasteter Gleitflächen

12.511:

- Mehrzweckfett DIN 1284 NLGI-Klasse 2
- Temperaturbereich von -30 °C bis +120 °C
- zur Gleit- und Wälzlagerschmierung bei hoher Belastung
- wasserbeständig und säurefrei

12.516:

- Hochtemperaturfett DIN 1284 NLGI-Klasse 2
- Temperaturbereich von -35 °C bis +150 °C, Tropfpunkt > 220 °C
- zur Schmierung von Wälz- und Gleitlagern an Generatoren und Elektromotoren etc.



12.507



12.511



12.516

| Art.-Nr. | 658086 (RG 6581) | Inhalt g | Ø mm | Länge mm |
|----------|---------------------|-------------|---------|-------------|
| 12.507 | 6,94 | 400 | 52 | 240 |
| 12.511 | 4,98 | 400 | 52 | 240 |
| 12.516 | 8,13 | 400 | 52 | 240 |

65/1128

► **Handhebel-Fettpresse Lube-Shuttle®**

Ausführung:

- für Lube-Shuttle®-System-Kartuschen
- hochwertige Ausführung mit verzinktem Fettbehälter
- ergonomisch geformter Handgriff
- Arbeitsdruck 400 bar
- Höchstdruck bis ca. 800 bar
- TÜV, DLG, BLT geprüft

Vorteile:

Sauber & Einfach

- Deckel abschrauben
- Kartusche einschrauben

Wirtschaftlich & Umweltfreundlich

- optimale Restentleerung
- kein Entlüften notwendig
- Leerkartuschen wieder befüllbar
- permanente Kontrolle der Fettsorte und Füllstand von außen



| | |
|--------------|---|
| Art.-Nr. | 658088 Lube-Shuttle® ohne Zubehör (RG 6576) |
| 400LS | 35,25 |

Ausführung:

- wie 658088

Zubehör (im Lieferumfang enthalten):

- mit 300 mm Sicherheits-Gummipanzerschlauch RH-30C, Stahlgeflechtelagen, Berstdruck 1.650 bar, Ø 13 mm
- mit 4-Backen-Hydraulik-Greifmundstück



| | |
|--------------|--|
| Art.-Nr. | 658089 Lube-Shuttle® mit Zubehör (RG 6576) |
| 400LS | 47,75 |

Ausführung:

- Lithium-Mehrzweckfett auf Mineralölbasis
- für **universelle Einsatzfälle**
- enthält Antioxidationsmittel, Korrosions-Inhibitoren sowie geringe Mengen von Polymeren zur Verbesserung der Haftfähigkeit
- guter Korrosionsschutz und gute Oxidationsbeständigkeit
- hohe Walkstabilität und Druckaufnahmefähigkeit
- Grundölviskosität: 100 mm²/s (40 °C)
- Einsatztemperaturbereich: -30 °C bis +120 °C, kurzzeitig bis +130 °C
- Bez. nach DIN 51502: K2K-30 und NLGI-Klasse 2



| | | |
|-----------|--|-------------|
| Art.-Nr. | 658090 Lube Shuttle® MULTI basic (RG 6576) | Inhalt g |
| 2M | 8,49 | 400 |

Ausführung:

- Lithium-Mehrzweckfett auf Mineralölbasis
- mit EP-Zusätzen, Antioxidationsmittel, Korrosions-Inhibitoren sowie geringe Mengen von Polymeren zur Verbesserung der Haftfähigkeit
- guter Korrosionsschutz und gute Oxidationsbeständigkeit
- sehr hohe Walkstabilität und hohe Druckaufnahmefähigkeit
- Grundölviskosität: 180 mm²/s (40 °C)
- Einsatztemperaturbereich: -30 °C bis +130 °C, kurzzeitig bis +150 °C
- Bez. nach DIN 51502: KP2K-30 und NLGI-Klasse 2



| | | |
|--------------|---|-------------|
| Art.-Nr. | 658090 Lube Shuttle® MULTI plus (RG 6576) | Inhalt g |
| EP-2M | 8,71 | 400 |

► **Nivellierschraube**

Ausführung:

Einbaufertige Lieferung mit Tragmutter, Kontermutter (DIN 934) und Unterlegscheiben (DIN 125). Schrauben verzinkt.

Verwendung:

Für Nivellierteller 659405.

| Art.-Nr. | 659410 Regelgewinde (RG 6575) | 659415 Feingewinde (RG 6575) | Ø für Regelgewinde | Ø für Feingewinde | Länge mm |
|----------|-------------------------------------|------------------------------------|-----------------------|----------------------|-------------|
| 1 | 8,10 | 7,39 | M12 | M12 × 1,0 | 100 |
| 2 | 9,05 | 15,70 | M16 | M16 × 1,5 | 100 |
| 3 | 16,20 | 21,10 | M20 | M20 × 1,5 | 150 |

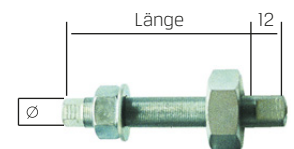

Ausführung und Verwendung:

- patentierte Konstruktion
- Maschinenschuh frei unterzustellen oder mit Maschine zu verschrauben bzw. zu verankern
- diese Maschinenschuhe ersetzen fünf Nivellierschuhe herkömmlicher Bauart
- Reduzierung von störenden Schwingungen, Erschütterungen und Schall
- Verstellung in 0,01 mm-Schritten
- **deutlich bessere Stützung der Maschine durch Flächenauflage** als bei Elementen mit Stellschrauben
- Isolierplatten durch spezielle Faservernetzung besonders niveaustabil (höhere Fertigungsgenauigkeit)
- Werkstoff beständig gegen Öle, Fette und Kühl-/Schmiermittel
- auf Anfrage weitere Größen lieferbar

Einsatz bei:

Produktionsmaschinen aller Bereiche wie z. B. Werkzeug-, Schleif-, Dreh-/Fräsmaschinen, Transferstraßen oder BAZ.

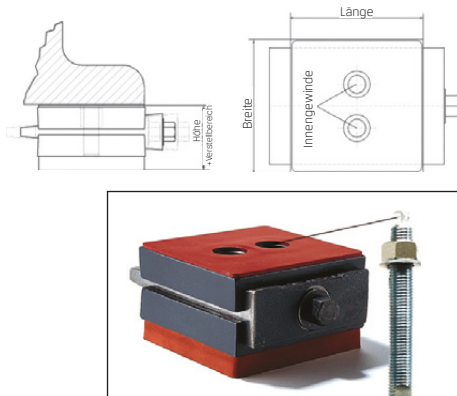

| Art.-Nr. | 659400 UMS (RG 6575) | max. Belastung je Schuh kN | Länge mm | Höhe mm | Breite mm | Verstell- bereich mm | Auflagefläche A cm ² | Innen- gewinde |
|----------|----------------------------|----------------------------------|-------------|------------|--------------|----------------------------|------------------------------------|-------------------|
| UMS5 | 131,20 + | 50 | 110 | 67 | 110 | ±5 | 121 | M16 |
| UMS8 | 205,40 + | 80 | 150 | 73 | 144 | +6/-3 | 216 | M16 |
| UMS18 | 317,60 + | 180 | 200 | 90 | 190 | +6/-4 | 380 | M20 |

Ausführung und Verwendung:

- einfache Montage
- kugelförmige Schraubenaufnahme im Nivellierteller zum Ausgleich von Bodenebenheiten und Vermeidung von Spannungen
- Nivellierung über Fein- oder Regelgewindeschraube möglich
- auf Anfrage auch in Edelstahl lieferbar

Einsatz bei:

Werkzeugmaschinen, wie z. B. Bohr-, Fräs-, Schleifmaschinen, Druck- und Papiermaschinen, Sägen, Förderbänder, Verpackungsmaschinen, sonstige kleinere Produktionsmaschinen.

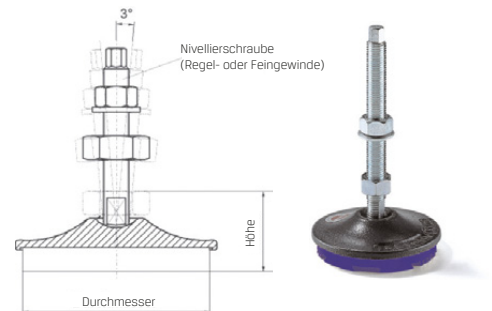

| Art.-Nr. | 659405 NT (RG 6575) | max. Belastung je Element kN | d ₁ mm | d ₂ mm | Höhe mm | t ₁ mm | t ₂ mm |
|----------|---------------------------|------------------------------------|----------------------|----------------------|------------|----------------------|----------------------|
| NT80/20 | 19,70 | 4 | 80 | 84 | 80 | 6 | 1,5 |
| NT100/20 | 27,75 | 6 | 100 | 106 | 100 | 6 | 1,5 |
| NT120/20 | 35,65 | 9 | 120 | 126 | 120 | 6 | 1,5 |

► **Maschinenschuh verzinkte Ausführung**

Verwendung:

Maschinenschuhe geben Maschinen einen sicheren Stand und isolieren Schwingungen in zweifacher Hinsicht.

1. Sie isolieren die durch eine Maschine erzeugten Schwingungen gegenüber der Umgebung.
2. Sie isolieren Präzisionsmaschinen gegen Schwingungen die von außen verursacht werden.

So wählen Sie den richtigen Maschinenschuh:

1. Stellen Sie das Gewicht der Maschine fest.
2. Teilen Sie das Gewicht der Maschine durch die Anzahl der Befestigungsbohrungen. Sie stellen so die maximale Belastung pro Maschinenschuh fest, ist das Gewicht nicht gleichmäßig verteilt, schätzen Sie das Gewicht pro Maschinenschuh.

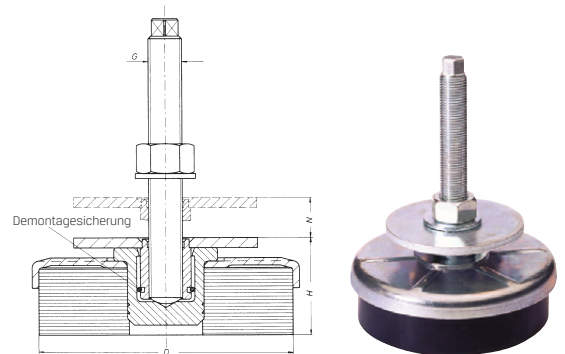

| Art.-Nr. | 659420 (RG 6570) | ∅ mm | Höhe einschl. Nivellierplatte H mm | Nivellierausgleich N mm | Gewindebolzen G | Belastung pro Maschinenschuh kg | Bel. pro M-Schuh kg für Pressen bei Hubzahl/min 160-200 | Bel. pro M-Schuh kg für Pressen bei Hubzahl/min 125-160 | Bel. pro M-Schuh kg für Pressen bei Hubzahl/min <125 | Belastung pro Maschinenschuh kg für Spritzgussmaschinen |
|----------|---------------------|---------|---|-------------------------------|--------------------|---------------------------------------|---|---|--|--|
| 1 | 24,00 | 80 | 41 | 16 | M12 × 125,0 × 120 | 50 - 500 | 50 - 120 | 60 - 140 | 70 - 200 | max. 180 |
| 2 | 46,70 | 120 | 49 | 16 | M16 × 1,5 × 120 | 400 - 1.000 | 120 - 250 | 120 - 350 | 200 - 400 | max. 360 |
| 3 | 71,70 | 160 | 59 | 23 | M20 × 1,5 × 170 | 800 - 2.500 | 250 - 900 | 350 - 1.100 | 400 - 1.400 | max. 900 |

Schwingungsisolierende Platte profiliert

Ausführung und Verwendung:

- sehr einfacher Einsatz direkt bei der Montage
- Zurechtschneiden vor Ort (nach Fußabmessungen der Maschine)
- keine Verankerung durch ausgezeichneten Gleitschutz notwendig
- wirksame Schwingungs- und Lärmisolation
- öl- und kühlmittebeständig
- hoch belastbare Universal-Qualität für kleinere Produktionsmaschinen

IPL 17:

IPL 17 ist eine hoch belastbare, sehr elastische Schwingungsisolierplatte mit tiefen Eigenfrequenzen. Günstiges Schwingungsverhalten, weil sich die Eigenfrequenzen aufgrund der nichtlinearen Eigenschaften bei unterschiedlicher Druckbeanspruchung nicht ändern. Durch die hohe Belastbarkeit können auch schwerste Maschinen aufgestellt werden. Sehr hohe Haftreibungskoeffizienten erlauben eine freie und unverankerte Maschinenaufstellung.

IPL 20:

IPL20 ist eine sehr niveaustabile Schwingungsisolierplatte für den universellen Einsatz mit einer hohen Dämpfung. Guter Gleitschutz für sicheren Maschinenstand. IPL20 gibt es beidseitig profiliert und unprofiliert (IPL20-2). **Die IPL20-2 eignet sich hervorragend für die Aufstellung von hochdynamischen Werkzeugmaschinen.** Sehr hohe Haftreibungskoeffizienten erlauben eine freie und unverankerte Maschinenaufstellung.

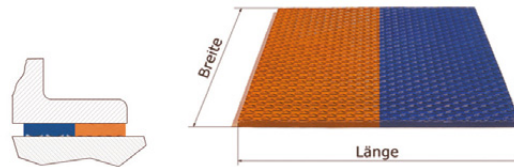

| Art.-Nr. | 659425 IPL 20 (blau) (RG 6575) | Länge mm | Breite mm | max. Belastung je Platte kN | Höhe mm |
|----------|--------------------------------------|-------------|--------------|--------------------------------|------------|
| 100×100 | 16,70 + | 100 | 100 | 5 | 15 |
| 150×150 | 33,60 + | 150 | 150 | 12 | 15 |
| 200×200 | 57,20 + | 200 | 200 | 20 | 15 |
| 250×250 | 87,60 + | 250 | 250 | 30 | 15 |
| 500×500 | 335,50 + | 500 | 500 | 120 | 15 |

| Art.-Nr. | 659430 IPL 17 (orange) (RG 6575) | Länge mm | Breite mm | max. Belastung je Platte kN | Höhe mm |
|----------|--|-------------|--------------|--------------------------------|------------|
| 100×100 | 16,70 + | 100 | 100 | 5 | 15 |
| 150×150 | 33,60 + | 150 | 150 | 12 | 15 |
| 200×200 | 57,20 + | 200 | 200 | 20 | 15 |
| 250×250 | 87,60 + | 250 | 250 | 30 | 15 |
| 500×500 | 335,50 + | 500 | 500 | 120 | 15 |

Tuschierpaste/Anreißfarbe



| Art.-Nr. | 659750 Tuschierpaste rot (RG 6572) | 659752 Tuschierpaste blau (RG 6572) | 659755 Anreißfarbe rot (RG 6572) | 659756 Anreißfarbe blau (RG 6572) | Ausführung |
|----------|---|--|---|--|----------------|
| 80 | 15,15 | 15,15 | - | - | Tube 80 ml |
| 250 | 21,15 | 21,40 | - | - | Dose 250 ml |
| 500 | - | - | 20,80 | 20,80 | Flasche 500 ml |

Metall-Ätzsreiber



Ausführung und Verwendung:

- zum einfachen und schnellen Beschriften, Kennzeichnen oder Markieren von Schwermetallen oder Aluminium
- zeitaufwendiges Gravieren oder Einschlagen von Zeichen entfällt
- zum Kennzeichnen gehärteter und dünnwandiger Metalle z. B. im Werkzeugbau geeignet



| Art.-Nr. | 659785 (RG 6572) | Inhalt |
|----------|---------------------|---|
| 0002 | 23,85 | 2 Minen NIGRIT VA grün, kräftig, für alle Schwermetalle einschließlich rostfreie Stähle |
| 0004 | 23,85 | 2 Minen NIGRIT K-extra blau, mild, für Konstruktions- und Werkzeugstähle sowie Buntmetalle |
| 0006 | 23,85 | 1 Mine NIGRIT VA grün, kräftig, für alle Schwermetalle einschließlich rostfreie Stähle 1 Mine NIGRIT K-extra blau, mild, für Konstruktions- und Werkzeugstähle sowie Buntmetalle |

Lösemittel



Ausführung:

- Dichte: ca. 0,93 g/ml
- farblos/klar
- Geruch: mild nach Lösemittel, alkoholisch
- Flammpunkt ca. 64 °C

Verwendung:

- Reinigungsmittel zum Säubern von metallischen Werkstücken
- zur schnellen und rückstandsfreien Entfernung von Anreißfarben und Tuschierpasten
- nicht zur Reinigung von Kunststoffen oder zur Etikettenentfernung auf Kunststoffoberflächen geeignet

| Art.-Nr. | 659760 EOSOL-Lösemittel-A (RG 6572) | Ausführung |
|----------|---|------------------|
| 300 | 15,75 | Spraydose 400 ml |



Öl-Signierkreide



Ausführung:

- sechseckig, angespitzt
- Länge 120 mm, Ø 11 mm
- Einsatztemperatur von -20 °C bis +50 °C
- nur für trockene Untergründe geeignet
- zur Kennzeichnung fast aller Materialien (auch raue Oberflächen), u.a. Metall (kalt und heiß), Stein, Papier, Leder, Kunststoff, Holz
- Preis pro VPE



| Art.-Nr. | 659788 VPE = 12 Stück (RG 6577) | Farbe |
|----------|---------------------------------------|-------|
| WEISS | 7,92 | weiß |
| GELB | 7,92 | gelb |
| ROT | 7,92 | rot |

Tafelkreide



Verwendung:

- für alle trockenen und rauen Oberflächen
- Preis pro VPE



| Art.-Nr. | 659790 VPE = 12 Stück (RG 6577) | Farbe | Abmessung mm |
|----------|---------------------------------------|-------|-----------------|
| WEISS | 5,34 | weiß | 90 × 13 × 13 |

▶ Alu-Tubenschreiber mit Kugelspitze **MARKAL**

Ausführung:

- undurchsichtige Farbe ohne Schwermetalle oder minder giftige Lösemittel
- zur unverwischbaren **Markierung auf jeder Oberfläche** (nass, ölig, rau, fettig, verrostet und verzinkt)
- dauerhaft und witterungsbeständig
- wasser- und wetterfest
- sehr gut haftend, extrem sparsam
- **schnelltrocknend**
- säure- und temperaturbeständig bis 200 °C
- Verwendungstemperatur -20 °C bis +70 °C



| Art.-Nr. | 659795 Schriftbreite 3 mm (RG 6573) | Farbe |
|----------|---|-------|
| WEISS | 3,22 | weiß |
| GELB | 3,22 | gelb |
| ROT | 3,22 | rot |

▶ Wachsstift **MARKAL**

Ausführung:

- kostengünstiger Allzweckmarker für glattes Schreiben auf den meisten Oberflächen
- kein Schärfen erforderlich: einfach an der Schnur ziehen und ein weiterer Teil der Schreibspitze liegt frei
- feuchtigkeitsbeständiger Marker mit gut sichtbaren Farben für sofortige Identifizierung
- schreibt auf Glas, Metall, Keramik, Pappe, Plastik, Holz, Papier und Karton

VPE
12 Stück

Hinweis:

Lieferung nur in angegebener VPE.
Preisangabe pro Stück.

NEU



| Art.-Nr. | 659833 CHINA MARKER (RG 6573) | Farbe |
|----------|-------------------------------------|---------|
| WEISS | 1,39 | weiß |
| GELB | 1,39 | gelb |
| ROT | 1,39 | rot |
| BLAU | 1,39 | blau |
| GRUEN | 1,39 | grün |
| SCHWARZ | 1,39 | schwarz |

▶ Permanentmarker DURA-INK DUAL TIP **MARKAL**

Ausführung:

- Marker mit zwei Schriftbreiten: 0,7 mm | 1,0 mm
- für feine als auch größere Markierungen
- industrietaugliche permanente Tinte trocknet schnell und ist verschleiß- und witterungsbeständig
- Xylolfreie Tinte für ein sichereres Markierungswerkzeug
- schreibt auf Metall, Plastik, Glas, Keramik, Holz, Textilien, Papier und Karton



NEU



| Art.-Nr. | 659823 Schriftbreite 0,7 mm 1,0 mm (RG 6573) | Farbe | Inhalt |
|----------|--|---------------|---------------------|
| ROT | 2,49 | rot | – |
| SCHWARZ | 2,49 | schwarz | – |
| SET | 16,43 | rot schwarz | 2x rot 2x schwarz |

▶ Wachsstift **MARKAL**

Ausführung:

- ideal für viele Oberflächen, einschließlich: glatte, raue, rostige oder schmutzige Oberflächen
- Markierungen sind reib- und witterungsbeständig und hinterlassen eine fette, dauerhafte Spur
- strapazierfähiger Kunststoffhalter beugt Bruch vor und hält Hände und Kleidung sauber
- der Druckknopfvorschub ermöglicht eine einfache, einhändige Bedienung
- schreibt auf Stahl, Eisen, Stein, Fliesen, Keramik, Holz, Textilien, Glas und Plastik

NEU



| Art.-Nr. | 659837 TRADES MARKER ALL-PURPOSE (RG 6573) | Farbe | Inhalt |
|----------|--|---------|---------------------|
| WEISS | 17,63 | weiß | 1 Marker + 12 Minen |
| GELB | 17,63 | gelb | 1 Marker + 12 Minen |
| ROT | 17,63 | rot | 1 Marker + 12 Minen |
| SCHWARZ | 17,63 | schwarz | 1 Marker + 12 Minen |
| ORANGE | 17,63 | orange | 1 Marker + 12 Minen |

65

Fettpressen |
Öler | Marker

65/1132

Wachsstift



Ausführung:

- ideal für viele Oberflächen, einschließlich: glatte, raue, rostige oder schmutzige Oberflächen
- Markierungen sind reib- und witterungsbeständig und hinterlassen eine fette, dauerhafte Spur
- strapazierfähiger Kunststoffhalter beugt Bruch vor und hält Hände und Kleidung sauber
- der Druckknopfvorschub ermöglicht eine einfache, einhändige Bedienung
- schreibt auf Stahl, Eisen, Stein, Fliesen, Keramik, Holz, Textilien, Glas und Plastik

NEU



| Art.-Nr. | 659838 TRADES MARKER ALL-PURPOSE (RG 6573) | Inhalt |
|----------|--|---|
| SET | 15,00 | 1 Marker + 5 Minen (2x weiß 2x orange 1x schwarz) |

Lackmarker Permanent



Ausführung:

- ideal zur **Markierung auf öligen und fettigen Oberflächen**
- der hochwertige Lack durchdringt Öle und Fette, trocknet schnell und hinterlässt kräftige, dauerhafte Markierungen, die abriebfest, witterungsbeständig und lichtecht sind
- stabiles Metallgehäuse und robuste Spitze erhöhen die Lebensdauer
- mit Schutzkappe



| Art.-Nr. | 659816 Schriftbreite 3 mm (RG 6577) | Farbe |
|----------|---|---------|
| BLAU | 3,99 | blau |
| GELB | 3,99 | gelb |
| GRUEN | 3,99 | grün |
| ROT | 3,99 | röt |
| SCHWARZ | 3,99 | schwarz |
| WEISS | 3,99 | weiß |

Lackmarker Permanent für INOX



Ausführung:

- Lackmarker speziell zur Markierung auf Edelstahl
- hochpigmentierte Lacktusche ist korrosionsverhindernd
- Einsatz auf allen Sonderlegierungen/Edelstählen
- zugelassen in Atomanlagen und im Flugzeugbau
- UV-/witterungsbeständig
- mit Schutzkappe



| Art.-Nr. | 659811 Schriftbreite 2-4 mm (RG 6573) | Farbe |
|----------|---|-------|
| WEISS | 6,43 | weiß |
| GELB | 6,43 | gelb |
| ROT | 6,43 | rot |

Lackmarker Permanent



Ausführung:

- Markierung auf fast allen sauberen Oberflächen
- Farbe ist geruchslos und beinhaltet keine Lösungsmittel
- undurchsichtig und gut lesbar, auch auf dunklen Oberflächen
- UV- und wasserbeständig
- mit Schutzkappe



659814



659815

| Art.-Nr. | 659814 Schriftbreite 1-2 mm (RG 6573) | 659815 Schriftbreite 2-4 mm (RG 6573) | 659813 Schriftbreite 5-14 mm (RG 6573) | Farbe |
|----------|---|---|--|---------|
| GELB | 2,68 | 3,00 | 5,71 | gelb |
| WEISS | 2,68 | 3,00 | 5,71 | weiß |
| GRUEN | - | 3,00 | - | grün |
| ROT | - | 3,00 | 5,71 | röt |
| BLAU | - | 3,00 | - | blau |
| SCHWARZ | - | 3,00 | - | schwarz |



SET

| Art.-Nr. | 659815 Set (Schriftbreite 2-4 mm) (RG 6573) | Farbe |
|----------|---|---|
| SET | 20,31 | weiß gelb rot blau grün schwarz |

65

Fettpressen |
Öler | Marker

▶ Bohrlochmarker Permanent

MARKAL

Ausführung:

- integrierte Clip-Kappe
- verlängerte Mikrospitze für Präzisionsanwendungen
- optimal für Markierungen in schwer zugänglichen Bereichen
- xylotrope Tinte für Industrieanwendungen, trocknet schnell auf praktisch jeder Oberfläche und ist abrieb- und wetterbeständig



| Art.-Nr. | 659819 Rundspitze 1 mm (RG 6573) | Farbe |
|----------|--|---------|
| SCHWARZ | 2,66 | schwarz |
| ROT | 2,66 | rot |
| BLAU | 2,66 | blau |

▶ Permanentmarker

MARKAL

Ausführung:

- Wisch- und wasserfest
- für dauerhafte Markierungen verschiedener Materialien wie Metall, Kunststoff, Holz, Glas etc.

- 659817 (DURA-INK® 15): mit Rundspitze
- 659820 (DURA-INK® 20): über Druckknopf einziehbare Rundspitze
- 659822 (DURA-INK® 55): mit Keilspitze



659817



659820



659822

| Art.-Nr. | 659817 Schriftbreite 1,5 mm (RG 6573) | 659820 Schriftbreite 1,5 mm, einziehbar (RG 6573) | 659822 Schriftbreite 1,5-4,5 mm (RG 6573) | Farbe |
|----------|--|--|--|---------|
| ROT | 0,85 | 2,55 | 1,35 | rot |
| SCHWARZ | 0,85 | 2,55 | 1,35 | schwarz |
| BLAU | 0,85 | - | 1,35 | blau |

▶ Bohrloch-/Tieflochmarker

MARKAL

| Art.-Nr. | 659812 Halter einzeln, inkl. Graphitmine (RG 6573) |
|----------|--|
| 0010 | 13,66 |



0010

| Art.-Nr. | 659812 Starter-Kit (RG 6573) | Farbe | Inhalt |
|----------|------------------------------------|----------------------|--|
| SET | 20,85 | gelb rot graphit | 1x Halter mit Graphit-Mine 1x Nachfüllset mit je 2 Minen gelb, rot und graphit |

| Art.-Nr. | 659812 Ersatzminen (RG 6573) | Farbe | Inhalt |
|----------|------------------------------------|------------|--|
| 0020 | 5,14 | graphit | Pack mit 6 Graphitminen |
| 0022 | 5,14 | gelb rot | Pack mit je 2 Minen graphit, rot, gelb |



65

▶ Lackmarker wasserlöslich

MARKAL

Ausführung:

- kreidebasierter Lackmarker, mit Wasser leicht zu entfernen
- leuchtstarke Farben für hervorragend sichtbare temporäre Markierungen
- die mittelgroße Rundspitze ist abriebfest und damit sehr langlebig
- Ventilspitze dosiert die Farbe und ermöglicht gleichmäßige Markierung



| Art.-Nr. | 659824 Schriftbreite 3 mm (RG 6573) | Farbe |
|----------|---|---------|
| BLAU | 3,91 | blau |
| GELB | 3,91 | gelb |
| GRUEN | 3,91 | grün |
| ROT | 3,91 | rot |
| SCHWARZ | 3,91 | schwarz |
| WEISS | 3,91 | weiß |

▶ Metall-Marker

MARKAL

Ausführung:

- zur hitzebeständigen Markierung von Metall
- exakte Markierungen durch feine Specksteinmine
- z. B. bei Schweißarbeiten (Markierung trotz Augenschutz gut sichtbar)

VPE
6 Stück

659827: Preisangabe pro VPE.



659826



659827

| Art.-Nr. | 659826 Halter (RG 6573) | 659827 Speckstein-Minen (6 Stück) (RG 6573) |
|----------|-------------------------------|---|
| 6 | 16,92 | 12,27 |

65/1134

Specksteinkreide

MARKAL

Ausführung:

- zur hitzebeständigen Markierung von Metall
- z. B. bei Schweißarbeiten (Markierung trotz Augenschutz gut sichtbar)
- Preisangabe pro VPE

VPE

50 Stück



| | |
|----------|-------------------------------|
| Art.-Nr. | 659828 |
| FM.400 | Steatit (RG 6573) 18,00 |

Zimmermannsbleistift

MARKAL

Lieferung:

Box à 12 Stück.

VPE

12 Stück

Preisangabe pro VPE.



| | | |
|----------|--------------------|----------|
| Art.-Nr. | 659829 | Länge mm |
| 240 | (RG 6573) 10,20 | 240 |

Industrie-Lackmarker für Hochtemperaturen

MARKAL

Ausführung:

- Quik Stik® Mini ist ein kompakter Festfarbenstift
- geruchloser und lösungsmittelfreier Lack
- praktischer Drehhalter aus Kunststoff
- ideal für feine Linienmarkierung auf rauhen und glatten Oberflächen
- **schnelltrocknender, hochwertiger Farbblack**
- dauerhafte Markierungen auf nahezu allen Oberflächen
- beständig gegen UV-Strahlung, Wetter und Abnutzung
- Temperaturbereich: -18 °C bis +200 °C

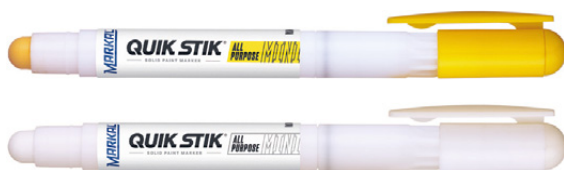

| | | |
|----------|-----------|---|
| Art.-Nr. | 659832 | Farbe |
| | (RG 6573) | |
| SET | 22,12 | 2x weiß 1x gelb 1x rot 1x schwarz |
| GELB | 4,05 | gelb |
| WEISS | 4,05 | weiß |

Festfarbenstift

MARKAL

Ausführung:

- echte Farbe in Stiftform
- für Markierungen auf allen Oberflächen
- **auch für ölige, rauhe, rostige oder schmutzige Oberflächen**
- UV- und wasserbeständig
- temperaturbeständig von -46 °C bis +66 °C

VPE

12 Stück

Hinweis:

Lieferung nur in angegebener VPE. Preisangabe pro Stück.



| | | | | |
|----------|--------------------------|----------|------|---------|
| Art.-Nr. | 659830 | Länge mm | Ø mm | Farbe |
| | B Paintstik (RG 6573) | | | |
| ROT | 2,01 | 121 | 17 | rot |
| WEISS | 2,01 | 121 | 17 | weiß |
| GELB | 2,01 | 121 | 17 | gelb |
| SCHWARZ | 2,01 | 121 | 17 | schwarz |

Gelmarker

MARKAL

PRO-LINE® HT, hitzebeständig

Ausführung:

- schnell trocknend, mit hoher Temperaturbeständigkeit
- mit **PrismaLock™**-Technologie für **langlebige Farben bis 982 °C**
- maximale Lesbarkeit der Markierung (keine Farbe): weiß/gelb: 1.148 °C, schwarz: 1.204 °C
- Markierungsbreite: 3 mm
- Temperaturbereich -46 °C bis +66 °C

Verwendung:

- für Oberflächen aus Metall, Glas oder Keramik
- zur Anwendung in der Glasherstellung, Metallverarbeitung/-herstellung, Schweißtechnik oder beim Härten bzw. bei der Wärmebehandlung



| | | |
|----------|-----------|---------|
| Art.-Nr. | 659834 | Farbe |
| | (RG 6573) | |
| GELB | 5,71 | gelb |
| SCHWARZ | 5,71 | schwarz |
| WEISS | 5,71 | weiß |

Oil-Marker

MARKAL

Ausführung:

- Kriechöl, Schmiermittel und Reiniger in einem als Markierstift, silikonfrei
- ideal zum Lösen verrosteter Schrauben, Schützen von elektronischen Kontakten und Entfernen von Klebstoffrückständen
- Keilspitze für exakte Dosierung
- kein Tropfen, Verschmieren oder Verwischen
- hinterlässt Film zum Schutz vor Oxidation und Korrosion



| | |
|----------|--|
| Art.-Nr. | 659835 |
| 0010 | Schmiermittel-Stift (RG 6573) 3,72 |

▶ Ringhalter für Werkzeugmarken

Ausführung:

Aus Federstahl, vernickelt.



| Art.-Nr. | 659850 (RG 6504) | Ø mm |
|----------|---------------------|---------|
| 32 | 1,60 | 32 |

▶ Kabelbinder



Ausführung:

- hohe Flexibilität bei starken Temperaturschwankungen
- aus halogen- und silikonfreiem Polyamid 6.6
- innerhalb von max. 30 Sekunden selbstlöschend (Norm UL94 V2 Polyamid)
- extrem farbbeständig
- Preis pro VPE

VPE
100 Stück



| Art.-Nr. | 659860 natur (RG 6507) | 659862 schwarz (RG 6507) | Länge mm | Breite mm | Bündel-Ø mm |
|----------|------------------------------|--------------------------------|-------------|--------------|----------------|
| 100 | 0,92 | - | 100 | 2,5 | 24 |
| 140 | 2,46 | 2,46 | 140 | 3,5 | 36 |
| 200 | 4,70 | 4,70 | 200 | 4,5 | 51 |
| 280 | 6,48 | 6,48 | 280 | 4,5 | 76 |
| 360 | 16,40 | 16,40 | 360 | 7,5 | 101 |

▶ Werkzeugmarke mit Loch

Ausführung:

- aus Alu oder Messing
- mit Perlandprägung und Aufhängeloch
- zum Selbsteinschlagen der gewünschten Zahlen
- Werkzeugmarken mit Zahlen oder Sonderformen, bzw. aus eloxiertem Aluminium sind kurzfristig lieferbar



| Art.-Nr. | 659840 Alu (RG 6504) | 659845 Messing (RG 6504) | Ø mm |
|----------|----------------------------|--------------------------------|---------|
| 30 | 0,70 | 1,63 | 30 |

▶ Kabelbinder lösbar



Ausführung:

- wieder lösbar bzw. zu öffnen
- hohe Flexibilität auch bei starken Temperaturschwankungen
- extrem farbbeständig, auch bei direkter Sonneneinstrahlung
- weitgehend chemikalienbeständig
- aus Polyamid
- Preis pro VPE

VPE
100 Stück



| Art.-Nr. | 659864 (RG 6507) | Länge mm | Breite mm | Farbe |
|----------|---------------------|-------------|--------------|-------|
| 240 | 11,25 | 240 | 3,8 | rot |
| 320 | 16,10 | 320 | 4,4 | rot |

▶ Kabelbinder



Ausführung:

- innovativer Kabelbinder mit **Twist-To-Break Funktion**, schnelles, werkzeugloses kürzen des Kabelbinders mittels Drehbewegung auf die gewünschte Länge
- es entsteht kein scharfer Grad, wie man es nach dem Abknipsen herkömmlicher Kabelbinder kennt
- hohe Flexibilität auch bei niedrigeren Temperaturen

Hinweis:

Preisangabe pro VPE.

VPE
100 Stück

NEU

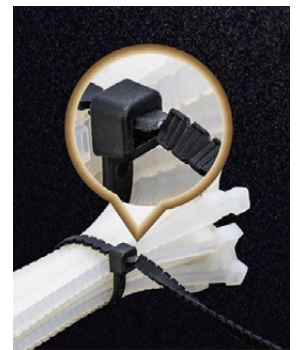

| Art.-Nr. | 659870 Twist-To-Break, natur (RG 6590) | 659872 Twist-To-Break, schwarz (RG 6590) | Länge mm | Breite mm | VPE Stück |
|----------|--|--|-------------|--------------|--------------|
| 102 | 1,80 | 1,80 | 102 | 2,8 | 100 |
| 150 | 2,51 | 2,51 | 150 | 2,8 | 100 |
| 200 | 8,03 | 8,03 | 200 | 4,6 | 100 |
| 300 | 9,34 | 9,34 | 300 | 4,6 | 100 |
| 360 | 18,35 | 18,35 | 360 | 8 | 100 |
| 504 | 23,10 | 23,10 | 504 | 8 | 100 |

65/1136

Kabelbinder-Set

Ausführung:

- aus halogen- und silikonfreiem Polyamid 6.6
- hohe Flexibilität auch bei starken Temperaturschwankungen
- weitgehend chemikalienbeständig
- Lieferung im 10,8-l-Kunststoff-Eimer



| Art.-Nr. | 659865 1.000-teilig (RG 6507) | Inhalt |
|----------|-------------------------------------|---|
| 1 | 54,40 | Größe 4,5 × 200 mm: 2× 100 Stück natur 2× 100 Stück schwarz Größe 4,5 × 280 mm: 1× 100 Stück rot 1× 100 Stück grün 2× 100 Stück natur 2× 100 Stück schwarz |

Ausführung:

- aus halogen- und silikonfreiem Polyamid 6.6
- hohe Flexibilität auch bei starken Temperaturschwankungen
- überdurchschnittlich farbeständig, (farbecht) auch bei direkter Sonneneinstrahlung
- weitgehend chemikalienbeständig
- innerhalb von max. 30 Sekunden selbstlöschend (Norm UL94 V2 Polyamid)
- Lieferung im 3,8-l-Kunststoff-Eimer



| Art.-Nr. | 659866 1.500-teilig (RG 6507) | Inhalt |
|----------|-------------------------------------|--|
| 1 | 33,75 | Größe 2,5 × 100 mm: 2× 100 Stück natur 2× 100 Stück schwarz Größe 3,5 × 140 mm: 2× 100 Stück rot 2× 100 Stück blau 2× 100 Stück gelb 3× 100 Stück natur 2× 100 Stück schwarz |

Kabelbinderzange

Ausführung:

Zum Spannen und Abschneiden von Kabelbindern

Weidmüller



| Art.-Nr. | 557810 (RG 5573) | Zugkraft | max. Kabelbinderbreite mm | max. Kabelbinderstärke mm |
|----------|---------------------|-------------|------------------------------|------------------------------|
| RT-1 | 60,85 | einstellbar | 4,8 | 1,5 |

Kabelbinderzange

Ausführung und Verwendung:

- robustes, universell einsetzbares Verarbeitungswerkzeug
- zum Spannen und automatischen Abschneiden von innen- oder außenverzahnten Kabelbindern
- schnelle und leichte Regulierung der gewünschten Zugkraft
- schmales Frontdesign für enge Einbauverhältnisse
- äußerst wartungsarm
- mit TLC-Technologie (Spannen/Spannunganhalten/Abschneiden)
- Material aus Kunststoff
- geeignet für Kunststoff-Kabelbinder

HellermannTyton



EV07



EV09

| Art.-Nr. | 557814 (RG 5573) | Zugkraft N | max. Kabelbinderbreite mm | max. Kabelbinderstärke mm |
|----------|---------------------|---------------|---------------------------------|---------------------------------|
| EV07 | 425,40 | 18 - 165 | 4,8 | 1,5 |
| EV09 | 564,20 | 53 - 307 | 13,5 | 2,0 |

Ölbindeschlauch

Ausführung und Verwendung:

- universell absorbierend
- **saugt Öl, Wasser oder Chemikalien auf**
- einfach auszulegen, z. B. als Eindämmung von Leckagen
- flexible Struktur passt sich Unebenheiten im Boden an
- selbst nach Sättigung wird Flüssigkeit tropffrei zurückgehalten
- bindet Öl und Chemikalien bis zu einem Deponiedruck von 35 kg/cm²
- Aufnahme: ca. 4 Liter Öl pro Schlauch



| Art.-Nr. | 680101 SH-DT (RG 6800) | Ø mm | Länge mm |
|----------|------------------------------|---------|-------------|
| 0020 | 14,95 | 76 | 1220 |

Ölbindemittel

Ausführung:

- Porenbeton mit zuverlässiger Absorptionskraft
- Bindet Öle, Altöle, Fette, Schmierstoffe, Laugen, Farbe, Lacke, Lösemittel und Kohlenwasserstoffe
- **Sackinhalt bindet ca. 11 Liter Heizöl EL**
- Körnung: 0,5–4 mm

Hinweis:

Kontakt mit starken Säuren und Oxidationsmitteln vermeiden.



| Art.-Nr. | 680101 Typ III R, grob (RG 6800) | Inhalt kg |
|----------|--|--------------|
| 0032 | 34,20 + | 12,6 |

Ausführung:

- Porenbeton mit zuverlässiger Absorptionskraft
- bindet Öle, Altöle, Fette, Schmierstoffe, Laugen, Farbe, Lacke, Lösemittel und Kohlenwasserstoffe
- **Sackinhalt bindet ca. 13 Liter Heizöl EL**
- Körnung: 0,125–1 mm
- Entspricht den Anforderungen des Bundesministeriums für Umwelt, Naturschutz und Reaktionssicherheit

Hinweis:

Kontakt mit starken Säuren und Oxidationsmitteln vermeiden.



| Art.-Nr. | 690145 Typ III R, rein (RG 6901) | Inhalt kg |
|----------|--|--------------|
| 20 | 27,30 + | 20 |

E-COLL
Chemisch-techn. Produkte

Saugmatte

Ausführung:

- Matten aus 100 % Polypropylen
- absorbiert Öl, Wasser, Kühl- und Lösungsmittel
- hohes Saugvolumen

Verwendung:

- für sauberen und sicheren Arbeitsplatz rund um Maschinen oder auf Fußböden
- durch Perforation kein Zuschneiden notwendig

Hinweis:

Preisangabe je VPE.



0002



0004

| Art.-Nr. | 680103 Universal (RG 6801) | Absorptionsvermögen | Ausführung | VPE |
|----------|----------------------------------|---------------------|--------------------------------|----------------------------|
| 0002 | 173,50 | 83,6 Liter/VPE | extra stark, Matte, 38×51 cm | 100 Einzelmatten im Karton |
| 0004 | 273,50 | 152,4 Liter/Rolle | extra stark, Rolle, 76 cm×46 m | 46 m Rolle, perforiert |

pig

68

Ölbindemittel

68/1138

Saugmatte



Ausführung:

- Matte aus 100 % Polypropylen, absorbiert Öl, Wasser, Kühl- und Lösungsmittel
- hohes Saugvolumen, feinfaseriger Aufbau
- reißfest und strapazierfähig
- spezielle Grübchenstruktur erhöht durchgehend die Dochtwirkung der Matte auf Flüssigkeiten
- ideal für kleine Flecken und Reinigungsvorgänge
- alle 25 cm perforiert
- 25 % aus recyceltem Material
- Farbe (Matte): grau

Hinweis:

Preisangabe je VPE.



0036



0038

| Art.-Nr. | 680103 Universal Bindevlies (RG 6801) | Absorptions- vermögen | Ausführung | VPE |
|----------|---|--------------------------|-------------------------|------------------------|
| 0036 | 37,40 | 12,5 Liter/Rolle | Rolle, 38 cm × 15 m | 15 m Rolle, perforiert |
| 0038 | 463,30 | 150 Liter/Karton | Karton, 50 × 33 × 77 cm | 12 Rollen im Karton |

Magnetischer Rollenhalter



Ausführung:

- fasst eine 38 cm × 15 m große **Universal Bindevlies Rolle**
- starke Magnete halten den Rollenhalter bei der Entnahme fest
- aus pulverbeschichtetem Stahl
- beständig gegen Absplittern, Rosten und Korrosion
- Ideal für die Befestigung an Werkzeugkästen, Hebebühnen oder anderen Metallobjekten
- Farbe: schwarz



NEU

| Art.-Nr. | 680103 (RG 6801) | L × B × H cm | Gewicht kg |
|----------|---------------------|-------------------|---------------|
| 0039 | 18,90 | 45,7 × 15,2 × 8,1 | 1 |

Saugmatte



Ausführung:

- Matte aus 100 % Polypropylen, absorbiert Öl, Wasser, Kühl- und Lösungsmittel
- vier Produkte in einem: **Saugmatte, -rolle, -strumpf, Wischtuch**
- verpackt in einem handlichen Ausgabekarton

- als Matte:** starke Dochtwirkung, beseitigt Flüssigkeiten schnell und einfach
- als Saugrolle:** widerstandsfähige Oberschicht und weiche, untere Lage, die fest am Boden liegt
- als Saugstrumpf:** gefaltet zum Schlauch ideal für Leckagen und Tropfstellen an Maschinen
- als Wischtuch:** durch Perforation (25,5 cm) gut geeignet zum Abwischen und Reinigen

Hinweis:

Preisangabe je VPE.

4 IN 1



a



b



c



d

| Art.-Nr. | 680103 4-in-1® Universal (RG 6801) | Absorptionsvermögen | Ausführung | VPE |
|----------|---|---------------------|------------------------------------|------------------------|
| 0022 | 123,10 | 34,8 Liter/Rolle | Rolle, Stärke Medium, 41 cm × 24 m | 24 m Rolle, perforiert |

Fassdeckelmatte



Ausführung:

- absorbiert Öl, Wasser, Kühl- und Lösungsmittel
- **zur Auflage auf 210-Liter Faß**
- mit Ausschnitten für 3/4" und 2" Spundlöchern
- Material aus 100 % Polypropylen
- Farbe (Matte): grau

Hinweis:

Preisangabe je VPE.

Verwendung:

Fassdeckelmatte halten Umgebung und Deckel von Stahlfässern sauber und trocken.

| Art.-Nr. | 680103 Universal (RG 6801) | Absorptionsvermögen | Ausführung | VPE |
|----------|----------------------------------|---------------------|--|---------------------|
| 0032 | 114,00 | 1 Liter/Matte | extra stark, Matte, Ø 56cm, im Ausgabekarton | 25 Matten im Karton |



68/1139

Saugmatte

Ausführung:

- absorbiert Erdöl, Kohlenwasserstoff und ölige Flüssigkeiten
- **wasserabweisend**
- extrem widerstandsfähig
- 8 Lagen thermisch gebundenes ultrasaugfähiges Polypropylen
- perforiert
- Farbe: weiß

Verwendung:

- zur Aufnahme von Öl und öligen Flüssigkeiten
- in gesättigtem Zustand keine Faserrückstände
- bei Vertiefungen starker Dochteffekt und schnelle Flüssigkeitsaufnahme

Hinweis:

Preisangabe je VPE.

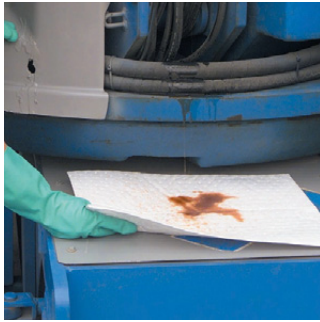

0006



0008

| Art.-Nr. | 680103 Oil-Only (RG 6801) | Absorptionsvermögen | Ausführung | VPE |
|----------|---------------------------------|---------------------|--|----------------------------|
| 0006 | 139,40 | 83,6 Liter/VPE | extra stark, Matte, 38 × 51 cm, im Ausgabekarton | 100 Einzelmatten im Karton |
| 0008 | 223,70 | 152,4 Liter/Rolle | extra stark, Rolle, 76 cm × 46 m | 46 m Rolle, perforiert |

Ausführung:

- perforiert in Abständen von 9,5 cm (Breite) und 25,5 cm (Länge)
- abreißbare Matte mit Mehrfachperforationen, dadurch kann die Größe oder Form individuell bestimmt werden
- sehr langlebig und saugfähig, ist für anspruchsvolle Aufgaben und umfangreiche Reinigungen geeignet

Hinweis:

Preisangabe je VPE.



| Art.-Nr. | 680103 Oil-Only (RG 6801) | Absorptionsvermögen | Ausführung | VPE |
|----------|---------------------------------|---------------------|----------------------------------|------------------------|
| 0010 | 75,55 | 29,7 Liter/Rolle | extra stark, Rolle, 38 cm × 18 m | 18 m Rolle, perforiert |

Absorptionsmatte

Ausführung:

- Matte aus 100 % Polypropylen, extra-dick und sehr saugfähig
- strapazierfähige Oberschicht, absorbiert Öl, Wasser und Kühlmittel (nicht empfohlen bei Lösungsmitteln)
- Unterschicht hält Flüssigkeit fest
- spezielles grau/schwarze Tarnmuster kaschiert Schmutz

Verwendung:

- mit praktischer Perforation, kein Zuschneiden notwendig

Hinweis:

Preisangabe je VPE.



0012



0014

| Art.-Nr. | 680103 HAM-O® Universal (RG 6801) | Absorptionsvermögen | Ausführung | VPE |
|----------|--|---------------------|----------------------------------|----------------------------|
| 0012 | 220,70 | 1 Liter/Matte | extra stark, Matte, 41 × 51 cm | 100 Einzelmatten im Beutel |
| 0014 | 377,90 | 179,5 Liter/Rolle | extra stark, Rolle, 81 cm × 46 m | 46 m Rolle, perforiert |

Absorptionsmatte Grippy®



Ausführung:

- mit Selbstklebebeschichtung
- stabil, sicher, saugstark
- absorbiert Öl, Wasser, Kühl- und Lösungsmittel
- haftet ohne Klebeband
- Spezialklebstoff für sicheren Halt und rückstandslose Auflösung
- wiederverwendbar
- Oberfläche aus Spinnvlies mit Schwerlastnaht
- Poly-Rücken verhindert Durchsickern von Flüssigkeit

Hinweis:

Preisangabe je VPE.



0202



0212/0214

| Art.-Nr. | 680103 Universal (RG 6801) | Absorptionsvermögen | Ausführung | VPE |
|----------|----------------------------------|---------------------|---------------------|-----------------|
| 0202 | 53,95 | 3,8 Liter/VPE | Matte, 41 × 61 cm | 10 Einzelmatten |
| 0212 | 196,50 | 19,9 Liter/Rolle | Rolle, 81 cm × 15 m | 15 m Rolle |
| 0214 | 372,70 | 39,7 Liter/Rolle | Rolle, 81 cm × 30 m | 30 m Rolle |

Bodenmatte Grippy®



Ausführung:

- absorbiert Öle, Kühlmittel, Lösungsmittel und Wasser
- mit Haftrückseite **kein Verrutschen, leicht abzulösen** vom Boden
- bildet keine Falten, klappt nicht um
- verhindert Verbreitung von Schmutz, Salz und Feuchtigkeit auf dem Boden
- **extrem strapazierfähig, mit Stapler überfahrbar**
- hocheffiziente Deckschicht, gleichmäßige Flüssigkeitsverteilung, schnell trocknend
- leichte Reinigung durch Fegen, Wischen, Absaugen sogar mit Nass-Sauger oder Bodenreinigungsgerät
- Schneidunterlage zur Vermeidung von Bodenschäden, für gerade, saubere Schnitte, perfekte Ecken und 45°-Winkel
- Farbe: grau



0259

Auch in schwarz oder braun lieferbar!



0260



0270

| Art.-Nr. | 680103 Universal Starterset (RG 6801) | 680103 Universal 15,3 m Rolle (RG 6801) | 680103 mit Sicherheits- streifen (RG 6801) | Absorptionsvermögen | Ausführung |
|----------|--|--|---|---------------------|---|
| 0259 | 236,50 | - | - | 7,6 Liter/Rolle | Starterset: 7,6 m Rolle mit Verlegewerkzeug, Schnittführung und Sicherheitsschneidmesser |
| 0260 | - | 278,00 | - | 15,0 Liter/Rolle | 15,3 m Rolle |
| 0270 | - | - | NEU 316,00 | 15 Liter/Rolle | 15 m Rolle |

68

Ölbindemittel

68/1141

Saugstrumpf

Ausführung:

- schwer und dicht gepackt
- aus fein gemahlenem Vermikulitfüllstoff
- absorbiert Öle, Wasser, Kühl- und Lösungsmittel

Verwendung:

- zur Eindämmung von Spills oder zum Aufsaugen von Lecks und Tropfen
- kein umständliches Aufräumen, gesättigte Saugstrümpfe einfach austauschen
- der Strumpf saugt die Flüssigkeiten "selbsttätig" vom Boden auf
- vielseitig einsetzbar, passt sich dem Boden an

Hinweis:

Preisangabe je VPE.



| Art.-Nr. | 680103 Universal (RG 6801) | Absorptionsvermögen | Ø mm | Länge mm | VPE Stück |
|----------|----------------------------------|---------------------|---------|-------------|--------------|
| 0502 | 73,50 | 34 Liter/VPE | 80 | 1220 | 12 |

Ausführung:

- absorbiert Öle, Lösungsmittel und Kohlenwasserstoffe
- aus 95 % Recyclingmaterial
- schmutzkaschierende Farbe
- wasserabweisend

Verwendung:

- für den täglichen Gebrauch
- umweltschonende Anwendung
- einsetzbar im Außenbereich - absorbiert Öl aus Wasserwegen oder im Regen
- nicht geeignet zum ständigen Gebrauch im Freien



Hinweis:

Preisangabe je VPE.

| Art.-Nr. | 680103 Oil-Only (RG 6801) | Absorptionsvermögen | Ø mm | Länge mm | VPE Stück |
|----------|---------------------------------|---------------------|---------|-------------|--------------|
| 0506 | 175,00 | 113,6 Liter/VPE | 80 | 1220 | 30 |



Ausführung:

- absorbiert Öle, Wasser, Kühl- und Lösungsmittel
- kompaktes Absorptionsmittel ohne mühsame Beseitigung von Granulat
- widerstandsfähige Außenschicht aus Polypropylen
- aus 100 % Recyclingmaterial

Verwendung:

- flexibel für enge Zwischenräume
- passt sich dem Boden an
- starke Saugwirkung
- stoppen Leckagen an ihrem Ausgangspunkt



Hinweis:

Preisangabe je VPE.

| Art.-Nr. | 680103 Universal (RG 6801) | Absorptionsvermögen | Ø mm | Länge mm | VPE Stück |
|----------|----------------------------------|---------------------|---------|-------------|--------------|
| 0512 | 79,00 | 38 Liter/VPE | 80 | 1070 | 20 |



Hochwasserbarriere

Ausführung:

- quillt bei Kontakt mit Wasser auf und verwandelt sich in eine hochsaugfähige, lange Barriere mit großer Abdeckung, die schnell und einfach vor Überschwemmungen schützt
- legen Sie einen 1,5 m langen Sandsack-Ersatz vor einen eintürigen Eingang, um das Eindringen von Hochwasser zu verhindern
- um einen noch besseren Schutz zu erhalten, legen Sie mehrere aneinander
- gewichtsarm, kompakt und vor der Aktivierung einfach zu handhaben, im Gegensatz zu regulären Sandsäcken, die schwer, unordentlich und arbeitsintensiv sind
- die Keilform verhindert das Wegrollen von Barrieren

Hinweis:

Preisangabe pro VPE.



| Art.-Nr. | 680103 WTR (RG 6801) | Absorptionsvermögen | Länge mm | Breite mm | Höhe mm | VPE |
|----------|----------------------------|---------------------|-------------|--------------|------------|----------|
| 0521 | 72,30 | 11,75 Liter/Beutel | 216 | 1520 | 6,4 | 4 Beutel |
| 0523 | 72,30 | 23,5 Liter/Beutel | 216 | 3050 | 6,4 | 2 Beutel |
| 0525 | 58,45 | 39,75 Liter/Beutel | 216 | 5180 | 6,4 | 1 Beutel |

NEU

▶ Auffangwanne zusammenfaltbar

Ausführung:

- die zusammenfaltbaren Leckagen- und Tropfwanne sind für eine kompakte Lagerung, dabei jedoch jederzeit sofort einsetzbar
- die grüne Signalfarbe ist leicht zu erkennen
- die einfach zu reinigenden PVC-Faltbecken eignen sich in idealer Weise für kleine Flüssigkeitstransfers, Wartung, ständig wechselnde Arbeitsbereiche und die Entfettung und Reinigung von Motorteilen
- sie lassen sich zum einfachen Transport und für die kompakte Lagerung zusammenfalten und mit einem Kletterriemen sichern
- die starren Eckstützen halten die Form, wenn die Becken genutzt werden



NEU



| Art.-Nr. | 680103 PAK (RG 6801) | Sumpfvolumen Liter | Breite mm | Höhe mm | Länge mm |
|----------|----------------------------|-----------------------|--------------|------------|-------------|
| 0020 | 122,10 | 25 | 460 | 120 | 460 |
| 0023 | 181,80 | 70 | 760 | 120 | 760 |
| 0024 | 247,30 | 178 | 1220 | 120 | 1220 |

Ihr Vollsortimenter

Für jeden Einsatzbereich das richtige Werkzeug

PRECITOOOL®



Mehr als
1.000.000 Artikel
online
verfügbar!

68

Ölbindemittel

68/1143

Lötlampe

Technische Daten:

| | |
|----------------------|------|
| Flammentemperatur °C | 1750 |
| Gasverbrauch g/Std | 120 |
| Gewicht ca. kg | 0,38 |



Ausführung:

X2000:

- robuste Mehrzwecklötlampe mit leistungsstarkem Brenner zum Weich- und Hartlöten
- von Metallglocke geschützte Kartusche (C206)
- Einhandbedienung durch in den Griff integrierter Gaszufuhr möglich
- nach 1 Minute Vorheizen für Überkopparbeiten geeignet
- Hartlötbrenner Typ X1550

X2000PZ:

- wie Typ X2000, aber mit in den Griff integrierte Piezozündung
- Hartlötbrenner Typ X1700

C206:

- Gaskartusche
- durch Campinggaz Clip & Go Montagesystem vereinfachter Kartuschenwechsel
- enthält ein Butan-/Propangasgemisch im Verhältnis 80/20
- für Campinggaz-Geräte der Linie 206
- Inhalt: 314 ml/190 g
- Ø x Höhe = 9 x 9 cm



| Art.-Nr. | 910095 (RG 9172) | Ausführung |
|----------|---------------------|-----------------------|
| X2000 | 52,25 | Lötlampe |
| X2000PZ | 65,35 | Lötlampe |
| C206 | 4,32 | Ersatzkartusche 190 g |

LötKolben

Ausführung:

- LED Ringlicht für perfekte Ausleuchtung
- 360-Grad-Beleuchtung sorgt für helles Licht
- ergonomisch geformter Stiftgriff sorgt für Komfort, Präzision und kontrollierte Positionierung
- schneller Austausch der Lötspitzen
- Betriebsspannung 230 V / 50 Hz

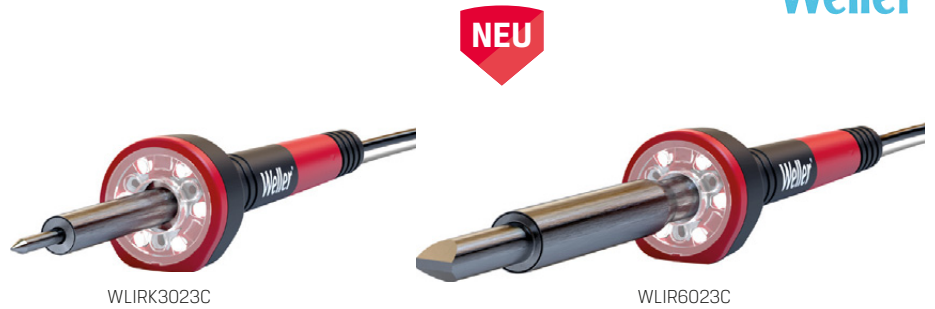

| Art.-Nr. | 911202 mit LED Beleuchtung (RG 9165) | Leistung Watt | Temperatur °C | Temperatur °F | Lieferumfang |
|------------|--|------------------|------------------|------------------|--|
| WLIR3023C | 35,95 | 30 | 400 | 750 | LötKolben 30 W, Meißelspitze 4 mm, Sicherheitsablage |
| WLIRK3023C | 41,95 | 30 | 400 | 750 | LötKolben 30 W, konische Spitze 0,8 mm, Meißelspitze 4,0 mm, LötKolbenständer, Lötihilfe, bleifreies Lot |
| WLIR6023C | 40,95 | 60 | 425 | 800 | LötKolben 60 W, Meißelspitze 6,4 mm, Sicherheitsablage |
| WLIRK6023C | 45,95 | 60 | 425 | 800 | LötKolben 60 W, konische Spitze 0,8 mm, Meißelspitze 6,4 mm, LötKolbenständer, Lötihilfe, bleifreies Lot |
| WLIR8023C | 46,95 | 80 | 485 | 900 | LötKolben 80 W, Meißelspitze 10 mm, Sicherheitsablage |

Lötstation

Technische Daten:

| | |
|-----------------------------|---------------|
| Betriebsspannung V | 230 |
| Leistung Watt | 30 |
| Anzahl Kanäle | 1 |
| Betriebstemperatur, max. °C | 400 |
| Temperaturgenauigkeit °F | 750 |
| Spannung | 230 V / 50 Hz |
| Spitzengröße mm | 0,8 |
| Spitzenform | konisch |
| Gewicht kg | 0,79 |

Ausführung:

- Lötstation mit variabler Leistungsabgabe von 5 bis 30 Watt und Präzisionsgriff
- integrierte Sicherheitsablage
- leichte Zugänglichkeit der Spitzen
- Watt-Leistung regelbar
- LED Ringlicht für perfekte Ausleuchtung
- kompaktes Design



| Art.-Nr. | 911130 WLSK3023C (RG 9165) |
|-----------|----------------------------------|
| WLSK3023C | 75,00 |

91/1144

Lötspitzen

Ausführung:

- Ersatzspitzen für Weller LötKolben WLIR und Lötstation WLSK3023C
- liefert konzentrierte Wärme für punktgenaues Löten
- für allgemeine Lötarbeiten einsetzbar

Hinweis:

Preis pro Stück.
Lieferung nur in Verpackungseinheiten.



VPE
3 Stück

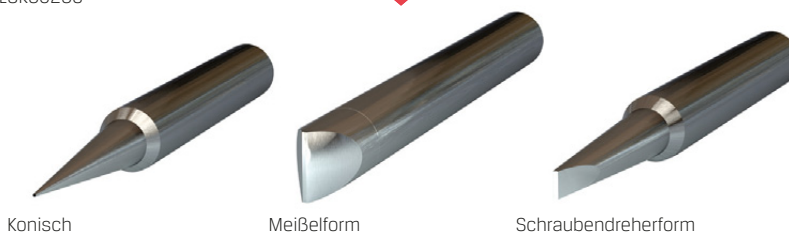

Konisch

Meißelform

Schraubendreherform

| Art.-Nr. | 911133 (RG 9165) | Spitzenform | Spitzengröße mm | Länge mm | passend zu |
|------------|---------------------|---------------------|--------------------|-------------|------------------------------------|
| WLTC4IR30 | 17,65 | Meißelform | 4 | 31,75 | WLIR3023C WLIRK3023C WLSK3023C |
| WLTC6IR60 | 18,95 | Meißelform | 6,4 | 57 | WLIR6023C WLIRK6023C |
| WLTC10IR80 | 28,85 | Meißelform | 10 | 76,2 | WLIR8023C |
| WLTS24IR60 | 18,65 | Schraubendreherform | 2,4 | 52,3 | WLIR6023C WLIRK6023C |
| WLTS10IR80 | 28,85 | Schraubendreherform | 10 | 76,2 | WLIR8023C |
| WLTC08IR30 | 17,65 | Konisch | 0,8 | 36,8 | WLIR3023C WLIRK3023C WLSK3023C |
| WLTC04IR60 | 18,65 | Konisch | 0,4 | 52,3 | WLIR6023C WLIRK6023C |

ESD Tisch-Lötmatten-Set

Ausführung:

- hitze- und lötzinnbeständig
- zweischichtige ESD Tischmatte (dissipative/conductive)
- Chemikalien- und Ölbeständigkeit
- typischer Ableitwiderstand 106 - 108 Ohm
- antireflektierende Oberfläche vereinfacht das Arbeiten
- RoHS-konform
- inklusive zwei 10 mm Druckknopfanschlüsse
- dauerelastisch und abriebfest

Lieferumfang:

Lötmatte 900 x 600 mm und antistatisches Erdungsband inklusive 2,4 m Spiralkabel.



| Art.-Nr. | 911240 Premium (RG 9165) | Breite mm | Tiefe mm |
|----------|--------------------------------|--------------|-------------|
| 900x600 | 68,90 | 900 | 600 |

Lötstation

Technische Daten:

| | |
|-----------------------------|------------|
| Betriebsspannung V | 230 |
| Leistung Watt | 95 |
| Anzahl Kanäle | 1 |
| Betriebstemperatur, min. °C | 150 |
| Betriebstemperatur, max. °C | 450 |
| Temperaturgenauigkeit | ±9°C/±16°F |
| Temperaturstabilität | tbd |
| Länge mm | 170 |
| Breite mm | 118 |
| Höhe mm | 102 |
| Gewicht kg | 1,89 |

230
V

Ausführung:

- analoge Regelelektronik für Lötwerkzeuge bis 80 W
- stufenlose Temperaturregelung mittels Drehpotentiometer
- antistatische Versorgungseinheit und LötKolben (EGB-Sicherheit)
- Potentialausgleich (Auslieferungszustand hart geerdet)
- optimale Werkzeugeinstellung durch automatische Werkzeuigerkennung

Lieferumfang:

Versorgungseinheit (230 V) PU 81, LötKolben WSP 80, Ablage WPH-80, Lötspitze LTBm, Meißelform (Ø 2,4 mm)



| Art.-Nr. | 911110 WS 81, analog (RG 9165) |
|----------|--------------------------------------|
| WS81 | 339,00 |

91
Schweiß-
Löttechnik

91/1145

► **Lötstation**

Technische Daten:

| | |
|-----------------------------|------------------|
| Betriebsspannung V | 230 |
| Aufheizzeit | ca. 28 s |
| Leistung Watt | 85 |
| Anzahl Kanäle | 1 |
| Betriebstemperatur, min. °C | 100 |
| Betriebstemperatur, max. °C | 450 |
| Temperaturgenauigkeit | ± 5 °C / ± 9 °F |
| Temperaturstabilität | ± 6 °C / ± 10 °F |
| Länge mm | 150 |
| Breite mm | 120 |
| Höhen m | 98 |
| Gewicht kg | 1,4 |

Ausführung:

- 1-Kanal-Versorgungseinheit mit Lötkolben WEP 70 und Sicherheitsablage PH 70
- schnelle Aufheiz- und Erholzeit
- ESD sichere Lötstation, Lötkolben und hitzebeständiges Silikonkabel
- automatischer Standby-Modus schützt Werkzeug und Umwelt
- Passwortschutz sichert alle Einstellungen
- Lötspitze auch in heißem Zustand einfach ohne Werkzeug austauschbar

Lieferumfang:

Lötkolben WEP 70, Sicherheitsablage PH 70, Reinigungsschwamm TC205, Lötspitze ET A Meißelform (1,6x0,7 mm)



| | |
|---------------|-------------------------|
| Art.-Nr. | 911111 |
| | WE 1010, digital |
| | (RG 9165) |
| WE1010 | 199,00 |

► **Lötstation**

Technische Daten:

| | |
|-----------------------------|------------------|
| Betriebsspannung V | 230 |
| Leistung Watt | 95 |
| Anzahl Kanäle | 1 |
| Betriebstemperatur, min. °C | 50 |
| Betriebstemperatur, max. °C | 450 |
| Temperaturgenauigkeit | ± 9 °C / ± 17 °F |
| Temperaturstabilität | ± 2 °C / ± 4 °F |
| Länge mm | 149 |
| Breite mm | 138 |
| Höhe mm | 101 |
| Gewicht kg | 1,9 |

Ausführung:

- 1-Kanal-Versorgungseinheit mit Lötkolben WSP 80 und Sicherheitsablage WSR 201
- mit Verriegelungsfunktion
- LCD-Display mit Hintergrundbeleuchtung
- Potentialausgleich über 3,5 mm Schaltklinkenbuchse an der Gerätevorderseite
- WSP 80 Lötkolben für alle Standard-Lötanwendungen
- Lötspitzenfamilie LT

Lieferumfang:

Versorgungseinheit WT 1H, Lötkolben WSP 80 WSP80N, 2-in-1 Sicherheitsablage WSR 201, Lötspitze LT B, Meißelform (Ø 2,4 x 0,8 mm)

Technische Daten:

| | |
|-----------------------------|------------------|
| Betriebsspannung V | 230 |
| Leistung Watt | 150 |
| Anzahl Kanäle | 1 |
| Betriebstemperatur, min. °C | 50 |
| Betriebstemperatur, max. °C | 550 |
| Temperaturgenauigkeit | ± 9 °C / ± 17 °F |
| Temperaturstabilität | ± 2 °C / ± 4 °F |
| Länge mm | 149 |
| Breite mm | 138 |
| Höhe mm | 101 |
| Gewicht kg | 3 |

Ausführung:

- 1-Kanal-Versorgungseinheit mit Lötkolben WP 120 und Sicherheitsablage WSR 201
- mit Verriegelungsfunktion
- LCD-Display mit Hintergrundbeleuchtung
- Potentialausgleich über 3,5 mm Schaltklinkenbuchse an der Gerätevorderseite
- inklusive Lötspitze XTB Meißelform (2,4 mm)

Lieferumfang:

Versorgungseinheit WT 1H, Lötkolben WP 120, 2-in-1 Sicherheitsablage WSR 201, Lötspitze XT B, Meißelform (Ø 2,4 mm)



| | | | |
|---------------|-------------------------|----------------|--------------------------|
| Art.-Nr. | 911113 | Art.-Nr. | 911114 |
| | WT 1012, digital | | WT 1010H, digital |
| | (RG 9165) | | (RG 9165) |
| WT1012 | 425,00 | WT1010H | 555,00 |

▶ Lötstation Versorgungseinheit WX 2

Weller®

Technische Daten:

| | |
|-----------------------------|------------|
| Betriebsspannung V | 230 |
| Leistung Watt | 200 |
| Anzahl Kanäle | 2 |
| Betriebstemperatur, min. °C | 100 |
| Betriebstemperatur, max. °C | 550 |
| Temperaturgenauigkeit | ±9°C/±17°F |
| Temperaturstabilität | ±2°C/±4°F |
| Länge mm | 174 |
| Breite mm | 154 |
| Höhe mm | 135 |
| Gewicht kg | 3,45 |



230
V

Ausführung:

- intuitive Bedienung (Dreh-Klick-Rad, 6 Sensortasten)
- **leistungsstarke 2-Kanal-Lötstation**
- kurze Aufheizzeit
- robuster Touchscreen (Echtglas, antistatisch beschichtet)
- USB-Schnittstelle (Parametrierung u. Protokollierung per USB Stick)
- eindeutige Werkzeugerkennung über WX-Werkzeuganschluss
- störungsfreie, digitale Datenübertragung
- **präziseres Arbeiten durch digitale Sensorauswertung im Kolben**
- Verwendung als Benchtop-Controller (2 Schnittstellen zum Anschluss und zur Steuerung von Löt Rauchabsaugungen)
- automatischer Stand-by-Modus, keine Stop and Go-Ablage notwendig
- visuelle Prozesskontrolle durch blaues LED-Ringlicht
- Parameterspeicher im Kolben
- **ESD sicher**



Art.-Nr.

WX2

911170
Versorgungseinheit WX 2
(RG 9165)
615,00

▶ LötKolben-Set für WX-Lötstationen

Weller®

Technische Daten:

| | |
|-----------------------------|----------------------------------|
| Betriebsspannung V | 24 |
| Leistung Watt | 120 200 |
| Aufheizzeit | WXP120: 14 sec WXP200: 19 sec |
| Betriebstemperatur, min. °C | 100 |
| Betriebstemperatur, max. °C | 450 |

Ausführung:

WXP 120:

- Allround-LötKolben
- mit Sicherheitsablage WDH 10
- **für Lötarbeiten an kleinen und großen Bauteilen mit hohem Wärmebedarf**

WXP 200:

- leistungsstärkster LötKolben unter den WX-Werkzeugen
- mit Sicherheitsablage WDH 31 und Lötspitze XHT D
- **für Lötarbeiten mit erhöhtem Wärmebedarf**, z. B. für LED-Backplanes



Art.-Nr.

WXP120
WXP200

911174
für WX Lötstationen
(RG 9165)
255,00
312,00

▶ GaslötKolben

Weller®

Technische Daten:

| | |
|----------------------------|-------|
| Leistung Watt | 25-75 |
| Betriebstemperatur max. °C | 454 |
| Temperaturgenauigkeit °F | 850 |
| Gewicht kg | 0,2 |

Ausführung:

- Butangas betriebenes LötKolben-Set mit einer Leistung von 25 W bis 75 W für kontinuierliches Löten
- LötKolben wiederbefüllbar und überall einsetzbar, mit Piezo-Zündung
- bis zu 60 Minuten Dauerbetrieb mit einer Butangasfüllung möglich
- mehrere Spitzen für verschiedene Anwendungen
- leichter werkzeugloser Spitzenwechsel
- umrüstbar zum Schrumpf- und Schrinkwerkzeug
- automatische Abschaltung
- Butangas nicht im Lieferumfang enthalten

Lieferumfang:

GaslötKolben, 3 Lötspitzen, Schneidspitze, Reflektorvorsatz, Schlüssel und Aufbewahrungsbox.



NEU

Art.-Nr.

WLBUK75

911205
WLBUK75
(RG 9165)
135,00

91/1147

▶ Gas-Nachfüllflasche

Weller®

Ausführung:

Für alle Pyropen Gaslötkolben geeignet.



| Art.-Nr. | 911454 für Gaslötkolben (RG 9165) | Inhalt ml |
|----------|---|--------------|
| RB-TS | 9,50 | 75 |

▶ Lötkolben

Weller®

Ausführung:

- Netzspannungslötkolben
- Magnastat-System mittels Dauermagnet und ferro-magnetischem Temperaturfühler
- Wahl der Arbeitstemperatur durch Wechsel der Lötspitze
- Longlife-Lötspitzen in Meißelform

230
V

Lieferumfang:

Lötkolben komplett mit Lötspitze und Sicherheitsablage.

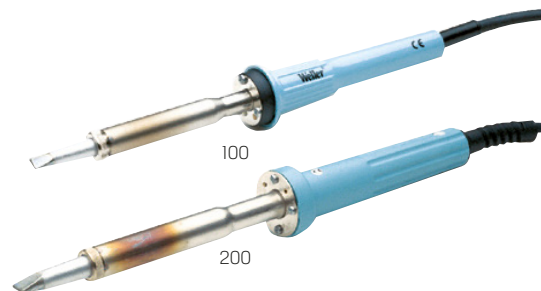

| Art.-Nr. | 911220 Magnastat geregelt (RG 9165) | Leistung Watt | Temperatur °C | Temperatur °F | Ausführung |
|----------|---|------------------|------------------|------------------|-------------------------------|
| 60 | 109,90 | 60 | 370 | 698 | mit Lötspitze CT5 B7 / 2,4 mm |
| 100 | 123,90 | 100 | 370 | 698 | mit Lötspitze CT6 E7 / 7 mm |
| 200 | 157,90 | 200 | 370 | 698 | mit Lötspitze CT2 F7 / 10 mm |

▶ Lötspitze

Weller®

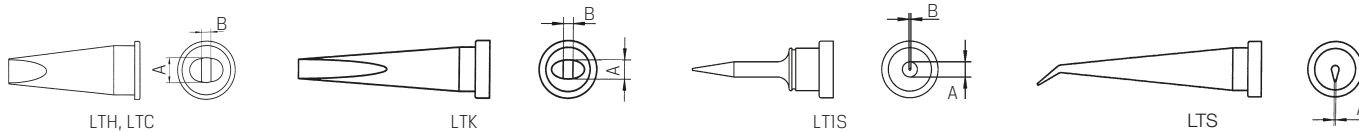

| Art.-Nr. | 911302 für WP 80, WSP 80, MPR 80 und FE 75 (RG 9165) | Länge mm | Breite (A) mm | Dicke (B) mm | Ausführung |
|----------|--|-------------|------------------|-----------------|-------------------------|
| LTH | 6,49 | 13,5 | 0,8 | 0,4 | Meißelform (LTH) |
| LTA | 6,49 | 13,5 | 1,6 | 0,7 | Meißelform (LTA) |
| LTB | 6,49 | 13,5 | 2,4 | 0,8 | Meißelform (LTB) |
| LTC | 6,49 | 13,5 | 3,2 | 0,8 | Meißelform (LTC) |
| LTK | 6,49 | 21 | 1,2 | 0,4 | Meißelform lang (LTK) |
| LT1S | 6,49 | 15 | 0,2 | - | Rundform schlank (LT1S) |
| LTS | 6,49 | 21 | 0,4 | - | Konisch lang (LTS) |

▶ Lötzinnabroller

Weller®

Ausführung:

- Geeignet für Rollen bis 1 kg mit
- Länge 95 mm, Innen-Ø >17 mm
 - Länge 70 mm, Innen-Ø >12 mm
 - Länge 84 mm, Innen-Ø <12 mm

Hinweis:

Lieferung ohne Lötzinn.



| Art.-Nr. | 911450 (RG 9165) |
|----------|---------------------|
| SD1000 | 67,00 |

▶ Spiralwolle

Weller®

Ausführung:

- Reinigungswolle aus Stahl
- für WDC-Trockenreiniger
- Packungsinhalt 2 Stück



| Art.-Nr. | 911452 Stahl (RG 9165) |
|----------|------------------------------|
| 0010 | 7,99 |

91
Schweiß-|
Löttechnik

91/1148

▶ Lötdraht



Ausführung:

- mit halogenaktiviertem Naturharz-Flussmittel
- nicht korrosiv auf NE-Metalle, schnell fließend (nach DIN 8516)
- **Flussmittelart:** ROM 1 (IEC 61190-1-3) / 1.1.2.B (DIN EN 29454-1) / F-SW26
- **Flussmittelgehalt:** Standard 2,5 Gew. % ± 0,3 %
- **Halogengehalt:** 0,9 %

250BF:

bleifreier Lötendraht (gem. EU-Richtlinie 200/95/EG R.HS)



| Art.-Nr. | 912000 Draht-Ø 1 mm (RG 9101) | 912010 Draht-Ø 1,5 mm (RG 9101) | Gewicht g |
|----------|-------------------------------------|---------------------------------------|--------------|
| 100 | 15,45 | 15,65 | 100 |
| 250 | 35,10 | 28,20 | 250 |
| 250BF | 59,75 | 57,90 | 250 |
| 500 | 67,85 | - | 500 |

▶ Lötwasser/Lötfett



Ausführung 912060:

- Lötwasser nach DIN EN 29454-13.1.1.A
- Flussmittel zum Weichlöten von Eisen, Stahl, Kupfer, Messing sowie für allgemeine Lötarbeiten

Ausführung 912070:

- Lötfett DIN 8511 F-SW 21 DVGW GW 4,3,4
- säurefrei zum Weichlöten von Weißblech, verbleitem Blech
- zum Verzinken von Kupfer und Messing



| Art.-Nr. | 912060 Lötwasser DIN EN 29454-13.1.1.A (RG 9101) | 912070 Lötfett, säurefrei DIN 8511 F-SW 21 DVGW GW 4,3,4 (RG 9101) | Inhalt ml |
|----------|---|--|--------------|
| 50 | 7,48 | 6,12 | 50 |

▶ Flussmittel-Dosierstift



Ausführung:

- leichte Handhabung
- kein Auslaufen und kein Verschütten des Flussmittels möglich
- schnelle und kostengünstige Reparaturen
- Flussmittel mit niedrigem Feststoffgehalt

Verwendung:

Verschlusskappe entfernen und Dosierstift mit der Spitze nach unten aufdrücken. Durch das nunmehr geöffnete Ventil fließt das Flussmittel in die Filzspitze, die jetzt getränkt wird und sich dunkel verfärbt.



| Art.-Nr. | 912072 mit Filzspitze (RG 9104) | Inhalt ml |
|----------|---------------------------------------|--------------|
| 0010 | 17,15 | 8 |

▶ Salmiak-Lötstein

Verwendung:

zum Reinigen von Lötcolben



| Art.-Nr. | 912050 Salmiaklötstein für Lötgeräte und Lötcolben (RG 9101) | Länge mm | Breite mm | Höhe mm |
|----------|--|-------------|--------------|------------|
| 65x45x40 | 6,26 | 65 | 40 | 45 |

▶ Lötwasserpinsel



Ausführung:

Reine Borsten in Aluhülse gefasst.



| Art.-Nr. | 912062 Breite 10 mm (RG 9102) | Länge mm | Breite mm |
|----------|-------------------------------------|-------------|--------------|
| 120 | 0,75 | 120 | 10 |

91

Schweiß-
Löttechnik

91/1149

► Hochdruck-Kühlmittel-Leitungssystem PIRANHA COOLING-LINE



Ausführung:

- Hochdruck-Kühl-Schmierstoff-Leitungssystem aus Aluminium
- passend für alle gängigen Werkzeugträger
- vielseitig (Kühlmittelzufuhr, Ausblasen, Absaugen)
- flexibel und variabel anwendbar (1/2 auf 1/4 Zoll)
- bis 80 bar Hochdruck einsetzbar
- kostengünstig in der Anschaffung
- robust und langlebig durch Eloxalschicht
- geringes Gewicht
- 100 % Swiss Made Quality

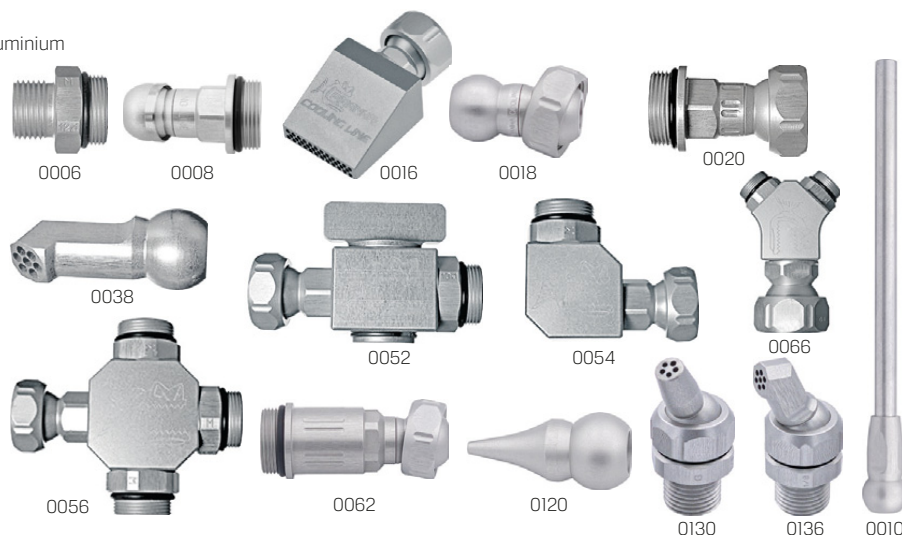

NEU

| Art.-Nr. | 924030 1/4" System (RG 9272) | Ausführung |
|----------|------------------------------------|--|
| 0002 | 6,46 | Gewindeanschluss M10x1 |
| 0004 | 6,46 | Gewindeanschluss mit Kugelpfanne einseitig M10 |
| 0006 | 6,46 | Gewindeanschluss M12x1 1/4" |
| 0008 | 21,95 | Kugelpfadaptor Ø 12 mm |
| 0010 | 18,15 | Rundrohr-Düse 110 mm |
| 0012 | 18,90 | Rundrohr-Düse 135 mm |
| 0014 | 5,58 | Runddüse Ø 12,5 mm Durchlass Ø 1,5 mm |
| 0016 | 81,80 | Flachdüse mit Kugelschluss und Mutter |
| 0018 | 25,70 | Doppelkugel-Distanzstück 23 mm / Kugel Ø 12,5 mm |
| 0020 | 18,35 | Distanzstück 28 mm |
| 0022 | 20,85 | Kugelpfadaptor Ø 12,5 mm |
| 0024 | 5,58 | Runddüse Ø 3,5 mm |
| 0026 | 19,90 | Distanzstück 43 mm |
| 0028 | 5,58 | Runddüse Ø 4,5 mm |
| 0030 | 8,00 | Runddüse kurz Ø 4 mm |
| 0032 | 5,58 | Runddüse Ø 5,5 mm |
| 0034 | 16,65 | Rundrohr-Düse 60 mm |
| 0036 | 11,00 | Spezial-Düse Ø 1,8 mm / 60° kurz |
| 0038 | 11,00 | Spezial-Düse Ø 1,8 mm / 60° lang |
| 0040 | 21,50 | Distanzstück 74 mm |
| 0042 | 7,14 | Runddüse Mehrloch kurz Ø 12,5 mm |
| 0044 | 9,09 | Runddüse Mehrloch Ø 12,5 Durchl. 7x Ø 1,5 mm, präz. Strahl |
| 0046 | 17,40 | Rundrohr-Düse 85 mm |
| 0048 | 11,00 | Spezial-Düse Ø 1,8 mm / 90° kurz |
| 0050 | 11,00 | Spezial-Düse Ø 1,8 mm / 90° lang |
| 0052 | 55,00 | Kugelhahn 1/4" |
| 0054 | 34,90 | 90° Winkelstück |
| 0056 | 50,50 | Quatro-Verteilerblock 1/4" |
| 0058 | 5,40 | Klemmring Ø 12,5 mm |
| 0060 | 1,18 | O-Ring 1/4" |
| 0062 | 67,90 | Rückschlagventil 1/4" |
| 0064 | 39,20 | T-Verteilerstück 1/4" |
| 0066 | 38,40 | Y-Verteilerstück 1/4" |
| 0068 | 12,60 | Spezial-Düse 60° kurz / Kugel Ø 12 mm |
| 0070 | 12,60 | Spezial-Düse 60° lang / Kugel Ø 12 mm |
| 0072 | 26,20 | Bohrungsadapter D12 mm - 1/4" |

| Art.-Nr. | 924030 1/4" System (RG 9272) | Ausführung |
|----------|------------------------------------|--|
| 0074 | 5,40 | Klemmring Ø 12 mm |
| 0076 | 26,20 | Bohrungsadapter D13 mm - 1/4" |
| 0078 | 21,95 | Kugelpfadaptor Ø 14 mm |
| 0080 | 12,60 | Spezial-Düse 60° kurz / Kugel Ø 14 mm |
| 0082 | 12,60 | Spezial-Düse 60° lang / Kugel Ø 14 mm |
| 0084 | 12,60 | Runddüse Mehrloch / Kugel Ø 14 mm |
| 0086 | 26,20 | Bohrungsadapter D14 mm - 1/4" |
| 0088 | 6,46 | Gewindeanschluss 1/4" |
| 0090 | 6,46 | Gewindeanschluss 1/4" NPT |
| 0092 | 8,64 | Gewindeanschluss 1/4" R |
| 0094 | 7,01 | Gewindeanschl. mit Kugelpfanne Einseitig 1/4" |
| 0096 | 5,40 | Klemmring Ø 14 mm |
| 0098 | 21,95 | Kugelpfadaptor Ø 15 mm |
| 0100 | 12,60 | Spezial-Düse 60° kurz / Kugel Ø 15 mm |
| 0102 | 12,60 | Spezial-Düse 60° lang / Kugel Ø 15 mm |
| 0104 | 12,60 | Runddüse Mehrloch / Kugel Ø 15 mm |
| 0106 | 26,20 | Bohrungsadapter D15 mm - 1/4" |
| 0108 | 6,12 | Klemmring Ø 15 mm |
| 0110 | 9,24 | Verschluss-Deckel 1/4" |
| 0112 | 8,22 | Mutter SW16 1/4" |
| 0114 | 6,46 | Gewindeanschluss 1/8" |
| 0116 | 6,46 | Gewindeanschluss 1/8" NPT |
| 0118 | 9,24 | Gewindeanschluss mit Kugelpfanne einseitig 1/8" |
| 0120 | 12,10 | Runddüse Ø 1,5 mm |
| 0122 | 12,75 | Gewindeanschluss 3/4" G Reduktion auf 1/4" |
| 0124 | 6,46 | Gewindeanschluss M8 |
| 0126 | 9,24 | Gewindeanschluss mit Kugelpfanne einseitig M8 - 3 |
| 0128 | 6,46 | Gewindeanschluss mit Kugelpfanne einseitig mit Rohling |
| 0130 | 17,35 | Gerade Runddüse, G1/8 Mehrlochauf. 5x Ø 1 mm |
| 0132 | 17,35 | Gerade Runddüse, M10x1 Mehrlochauf. 5x Ø 1 mm |
| 0134 | 17,35 | Gerade Runddüse, M8x1 Mehrlochauf. 5x Ø 1 mm |
| 0136 | 21,35 | 60° abgew. Düse, G1/8 Mehrlochauf. 7x Ø 1 mm |
| 0138 | 21,35 | 60° abgew. Düse, M10x1 Mehrlochauf. 7x Ø 1 mm |
| 0140 | 21,35 | 60° abgew. Düse, M8x1 Mehrlochauf. 7x Ø 1 mm |
| 0142 | 11,90 | Sechskantschlüssel SW 11 / SW 16 |

► Hochdruck-Kühlmittel-Leitungssystem PIRANHA COOLING-LINE Startkit



| Art.-Nr. | 924031 1/4" System (RG 9272) | Ausführung |
|----------|------------------------------------|---|
| 0010 | 410,10 | je 3 Distanzstücke 28 43 70 mm 1 Gew. Anschlussstück 1/4" 1 Gew. Anschlussstück 1/4 NPT 1 Gew. Anschlussstück 1/8 NPT 1 Gew. Anschlussstück M10 x 1 1 Gew. Anschlussstück M12 x 1 je 1 Runddüse Ø 3,5 Ø 4,5 Ø 5,5 mm 1 Spez. Düse Ø 1,8 / 60° kurz 1 Spez. Düse Ø 1,8 / 60° lang 1 Spez. Düse Ø 1,8 / 90° kurz 1 Spez. Düse Ø 1,8 / 90° lang 5 Muttern SW16 x 7 mm 1 Flachdüse 22 mm 1 Y-Verteilerstück kompl. 2 Sechskantschlüssel SW11 / SW16 |

NEU

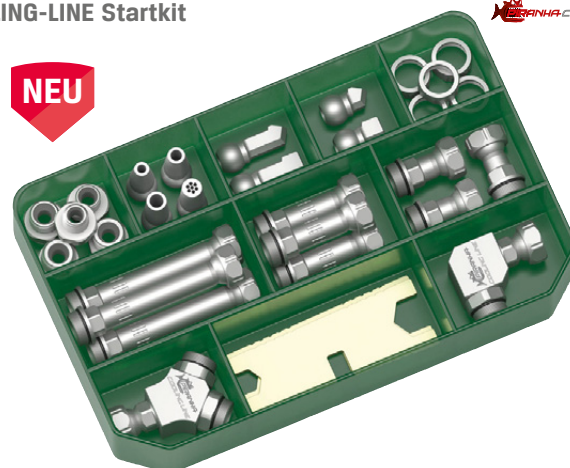

92/1150

► Kühlmittel-Schlauchsystem Loc-Line® Flexi

LOC-LINE®
DAS ORIGINAL
Modulares Schlauchsystem

Ausführung:

- Segmente aus hochwertigem Kunststoff (Azetal-Copolymer).
- **chemisch resistent** gegen Petroleum-Produkte, Kühlmittel und die gebräuchlichsten Chemikalien
- flexibel und schnell auf jede gewünschte Position einzurichten
- vibrationsunempfindlich und dadurch **100 % positionsstabil**
- beliebig zu verlängern und verkürzen, schwer zugängliche Stellen problemlos erreichbar
- empfohlener Betriebsdruck bis 4 bar
- Durchflussmenge 950 l/h (1/4") bzw. 1800 l/h (1/2")

Verwendung:

Vorrangig zum Kühlen und Schmieren auf Werkzeugmaschinen. Aber auch zum Ausblasen von Werkstücken und zum Absaugen von Flüssigkeiten geeignet.



| Art.-Nr. | 924000 1/4" System (RG 9271) | 924005 1/2" System (RG 9271) | Ausführung |
|----------|------------------------------------|------------------------------------|--|
| SET1 | 16,20 | - | 2x Schlauch à 140 mm, je 1x NPT-Anschluss 1/4" und 1/8" je 1x Runddüse 1,5 mm, 3 mm und 6 mm 2x Schlauch à 140 mm, |
| SET2 | - | 23,50 | je 1 NPT-Anschluss 3/8" und 1/2" je 1 Düse 6 mm, 9 mm und 12 mm Gelenkschlauch 140 mm |
| GS | 5,71 | 6,45 | (10x 1/4" bzw. 6x 1/2" Elementen) |
| BLAU | 63,30 | 76,70 | Gelenkschlauch 1,5 m |
| GRAU | 63,30 | 76,70 | Gelenkschlauch 1,5 m |
| SCHWARZ | 63,30 | 76,70 | Gelenkschlauch 1,5 m |
| D1,5 | 1,82 | - | Runddüse Ø 1,5 mm |
| D3 | 1,82 | - | Runddüse Ø 3 mm |
| D6 | 1,82 | 2,24 | Runddüse Ø 6 mm |
| D9 | - | 2,24 | Runddüse Ø 9 mm |
| D12 | - | 2,24 | Düse Ø 12 mm |
| DD | 4,77 | 5,56 | 90-Grad Duschdüse |
| FD0,8 | 4,77 | - | Flachdüse 25x0,8 mm |
| FD1,5 | 3,15 | - | Flachdüse 12x1,5 mm |
| FD2 | - | 3,54 | Flachdüse 18x2 mm |
| FD2,8 | - | 6,25 | Flachdüse 63x2,8 mm |
| FD3,2 | - | 3,54 | Flachdüse 18x3,2 mm |
| FD4 | - | 5,56 | Flachdüse 32x4 mm |
| GD40 | 8,83 | - | Gelenkdüse 40 mm / 16xØ 1 mm |
| GD60 | 8,83 | - | Gelenkdüse 40 mm / 16xØ 1,5 mm |
| LD1 | 3,15 | - | 7-Loch-Düse Ø 1 mm |
| LD2 | - | 3,54 | 7-Loch-Düse Ø 2 mm |
| LD3,2 | - | 4,43 | 5-Loch-Düse Ø 3,2 mm |
| RDS | 44,15 | 49,40 | Ringsystem mit Spülbohrungen |
| 1/8 | 1,82 | - | NPT-Anschlussstück R1/8" |
| 1/4 | 1,82 | - | NPT-Anschlussstück R1/4" |
| 3/8 | - | 2,24 | NPT-Anschlussstück 3/8" |
| 1/2 | - | 2,24 | NPT-Anschlussstück R1/2" |
| Y | 4,77 | 5,56 | Y-Verbindung |
| R | - | 4,77 | Reduzierung 1/2" auf 1/4" |
| AS-S | 10,75 | 13,65 | Absperrhahn mit Segmentanschluss |
| AS-IG | 10,75 | 13,65 | Absperrhahn mit Innengewinde |
| AS-AG | 10,75 | 13,65 | Absperrhahn mit Außengewinde |
| MZ | 27,75 | 27,75 | Montagezange |
| RV | 10,75 | 13,65 | Rückschlagventil |
| SD25 | 4,77 | - | Schleifdüse 25 mm |
| SD32 | - | 5,54 | Schleifdüse 32 mm |
| SD42 | - | 6,37 | Schleifdüse 42 mm |
| BOX | 141,00 | 178,40 | Flexibox 1/4" 27-teiliges LOC-LINE® 1/4"-Set in Tayg-Kiste 8x Segment Schlauch à 90 mm 2x Anschluss NPT 1/8" 2x Anschluss NPT 1/4" 2x Runddüsen 1,5 mm, 3 mm und 6 mm je 1x Flachdüse 12x1 mm und 12x1,5 mm 1x 5-Lochdüse 1,5 mm 1x 7-Lochdüse 1 mm 1x Breitstrahldüse 25 mm 1x Gelenkdüse 16x1 mm 1x Y-Verbindung 1x Klemmring mit Schraube 1x Rückschlagventil 1x Absperrhahn mit Segmentanschluss 1x Montagezange 1/4" |

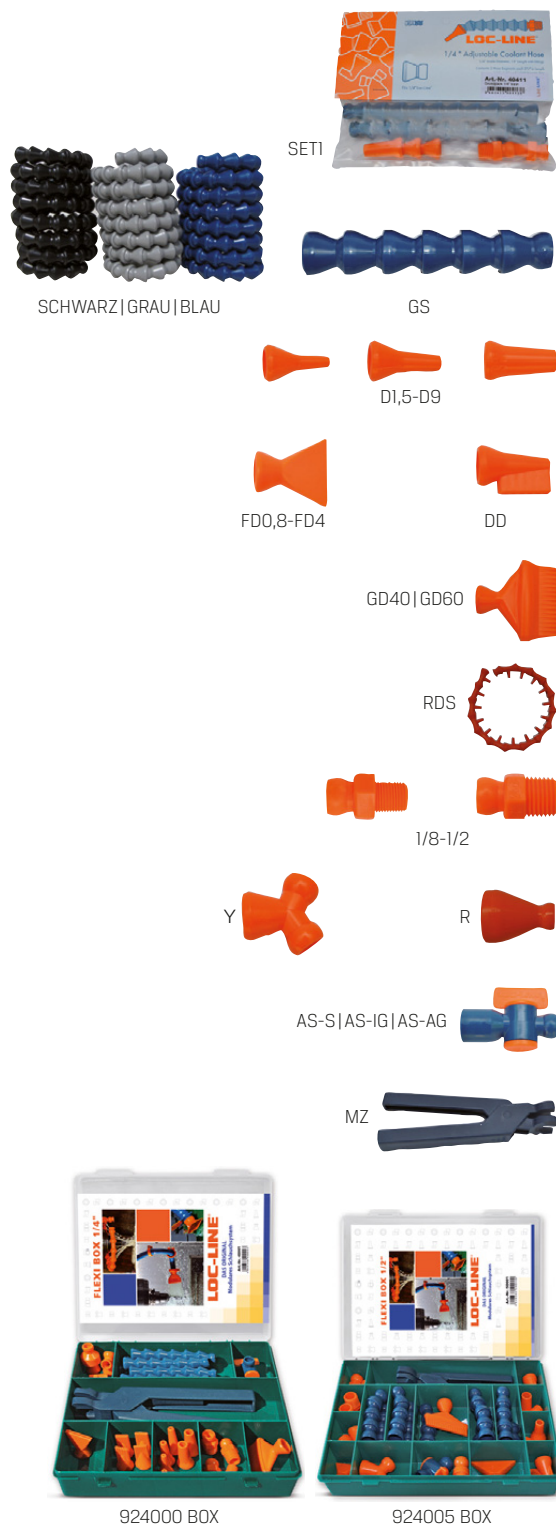

92
Kühl- / Schmier-
mittel / Druckluft

Hochdruck-Düsen

Ausführung und Verwendung:

- bis 70 bar belastbar, ideal für die Zerspanung mit hohen Drehzahlen
- keine Arretierung nötig
- bis 72°/110° schwenkbar (modellabhängig)
- 360° drehbar
- zur zielgenauen Heranführung von Kühlmittel oder Luftstrom

BIS 70 BAR

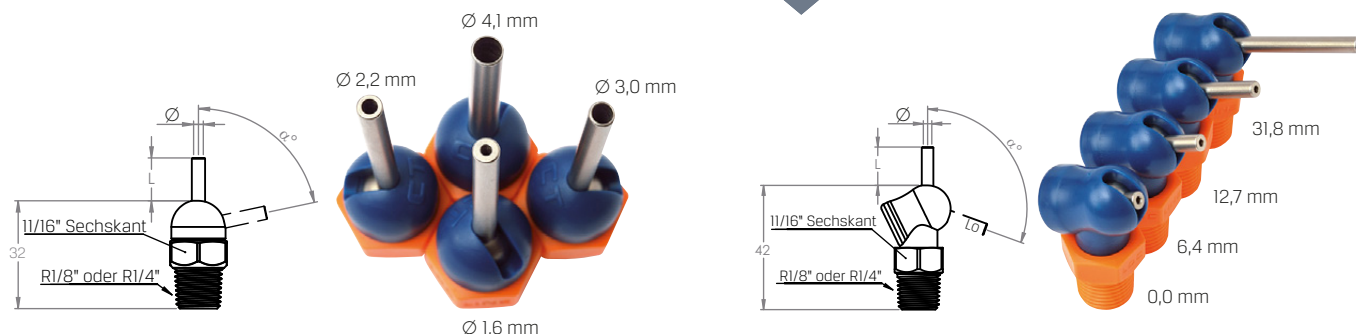

| Art.-Nr. | 924001 Compact Düse, (CD) R 1/8" | Ø mm | L mm | α° |
|-------------|-------------------------------------|---------|---------|-----|
| 2,2/0-CD | 37,30 | 2,2 | 0 | 72° |
| 2,2/6,4-CD | 38,05 | 2,2 | 6,4 | 72° |
| 2,2/12,7-CD | 38,75 | 2,2 | 12,7 | 72° |
| 2,2/31,8-CD | 39,75 | 2,2 | 31,8 | 72° |
| 3,0/0-CD | 37,30 | 3 | 0 | 72° |
| 3,0/6,4-CD | 38,05 | 3 | 6,4 | 72° |
| 3,0/12,7-CD | 38,75 | 3 | 12,7 | 72° |
| 3,0/31,8-CD | 39,75 | 3 | 31,8 | 72° |
| 4,1/0-CD | 37,30 | 4,1 | 0 | 70° |
| 4,1/6,4-CD | 38,05 | 4,1 | 6,4 | 70° |
| 4,1/12,7-CD | 38,75 | 4,1 | 12,7 | 70° |
| 4,1/31,8-CD | 39,75 | 4,1 | 31,8 | 70° |

| Art.-Nr. | 924001 Extra Winkelbereich, (XW) R 1/8" | Ø mm | L mm | α° |
|-------------|--|---------|---------|------|
| 2,2/0-XW | 37,30 | 2,2 | 0 | 110° |
| 2,2/6,4-XW | 38,05 | 2,2 | 6,4 | 110° |
| 2,2/12,7-XW | 38,75 | 2,2 | 12,7 | 110° |
| 2,2/31,8-XW | 39,75 | 2,2 | 31,8 | 110° |
| 3,0/0-XW | 37,30 | 3 | 0 | 110° |
| 3,0/6,4-XW | 38,05 | 3 | 6,4 | 110° |
| 3,0/12,7-XW | 38,75 | 3 | 12,7 | 110° |
| 3,0/31,8-XW | 39,75 | 3 | 31,8 | 110° |
| 4,1/0-XW | 37,30 | 4,1 | 0 | 102° |
| 4,1/6,4-XW | 38,05 | 4,1 | 6,4 | 102° |
| 4,1/12,7-XW | 38,75 | 4,1 | 12,7 | 102° |
| 4,1/31,8-XW | 39,75 | 4,1 | 31,8 | 102° |

| Art.-Nr. | 924002 Compact Düse, (CD) R 1/4" | Ø mm | L mm | α° |
|-------------|-------------------------------------|---------|---------|-----|
| 3,0/0-CD | 37,30 | 3 | 0 | 72° |
| 3,0/6,4-CD | 38,05 | 3 | 6,4 | 72° |
| 3,0/12,7-CD | 38,75 | 3 | 12,7 | 72° |
| 3,0/31,8-CD | 39,75 | 3 | 31,8 | 72° |
| 4,1/0-CD | 37,30 | 4,1 | 0 | 70° |
| 4,1/6,4-CD | 38,05 | 4,1 | 6,4 | 70° |
| 4,1/12,7-CD | 38,75 | 4,1 | 12,7 | 70° |
| 4,1/31,8-CD | 39,75 | 4,1 | 31,8 | 70° |

| Art.-Nr. | 924002 Extra Winkelbereich, (XW) R 1/4" | Ø mm | L mm | α° |
|-------------|--|---------|---------|------|
| 3,0/0-XW | 37,30 | 3 | 0 | 110° |
| 3,0/6,4-XW | 38,05 | 3 | 6,4 | 110° |
| 3,0/12,7-XW | 38,75 | 3 | 12,7 | 110° |
| 3,0/31,8-XW | 39,75 | 3 | 31,8 | 110° |
| 4,1/0-XW | 37,30 | 4,1 | 0 | 102° |
| 4,1/6,4-XW | 38,05 | 4,1 | 6,4 | 102° |
| 4,1/12,7-XW | 38,75 | 4,1 | 12,7 | 102° |
| 4,1/31,8-XW | 39,75 | 4,1 | 31,8 | 102° |



| Art.-Nr. | 924003 Einstellwerkzeug HD-Düse | Ausführung |
|----------|------------------------------------|---------------------|
| 0010 | (RG 9271) 6,79 | Befestigungselement |

MMS-Sprühsystem mit Schaltmagnet

Ausführung:

- punktgenaue MMS durch exakte Sprühwirkung
- als 1-Düsen-Variante (SINGLE) oder 2-Düsen-Variante (DUO)
- verlängert die Werkzeugstandzeiten
- kompakte Bauform für platzsparenden Anschluss
- separates Einstellen von Schmierstoffmenge und Luftzufuhr
- System arbeitet ohne Pumpe



Bestehend aus folgenden Basiselementen:

- Sprühdüsen-Ventil
- Sprüh-Einheit inklusive hochwertigem Cool-Line® Gelenkschlauch (Länge 203 mm)
- Druckluftanschluss
- Saugleitung für den MMS-Kühlschmierstoff
- Schaltmagnet mit Prismensohle (diese ermöglicht auch die Befestigung an runden Oberflächen oder unebenen Stellen)

Verwendung:

Geeignet für alle Maschinen wie z. B. Fräs-, Dreh-, Bohr- oder Sägemaschinen.

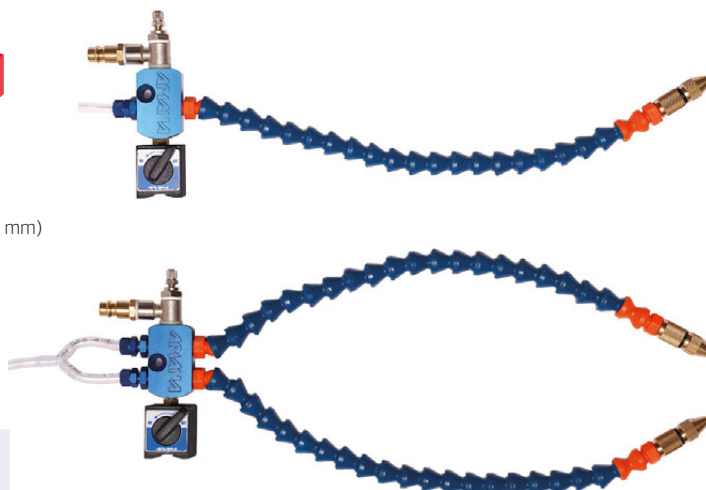

| Art.-Nr. | 924007 1-Düsen-Variante (SINGLE) | 924009 2-Düsen-Variante (DUO) |
|----------|-------------------------------------|----------------------------------|
| 0010 | (RG 9213) 209,70 | (RG 9213) 276,40 |

► **Kalt- und Heißluftdüse**

Ausführung und Verwendung:

- zur punktuellen Erhitzung oder Kühlung von Metall- und Plastikteilen an Werkzeugmaschinen
- mit zweifacher Funktion: sie erzeugt sowohl heiße als auch kalte Luft
- Heißluft zur schnellen Trocknung oder Wärmebehandlung
- Kaltluft vor allem dort, wo keine Schmier- und Kühlflüssigkeiten erwünscht, insbesondere in Laboratorien
- wird an Druckluft angeschlossen (3-8 bar)
- Funktionsweise beruht auf dem Prinzip eines Wirbelrohres, mit zwei gegenläufig, rotierenden Luftströmen
- über Nadelventil lassen sich Volumenstrom und Kaltluftanteil einstellen



| | | |
|----------|--|-------------------|
| Art.-Nr. | 924012 Temperaturbereich -48 °C bis +100 °C (RG 9202) | Anschluss Zoll |
| 3/8 | 431,00 | 3/8 |

► **Hochleistungs-Gewindeschneidpaste**

Ausführung:

- hochwertige und dickflüssige Hochleistungs-Gewindeschneidpaste auf Wasser-/Seifenbasis
- bewirkt deutliche Standzeiterhöhung
- halbpastöses Fett
- für alle Werkstoffe geeignet, insbesondere für die Bearbeitung hochwarmfester, rost- und säurebeständiger Stähle sowie Cr-Ni-Legierungen
- enthält kein Mineralöl, Chlor und Schwefel, damit **kennzeichnungsfrei**
- hellbläulich, geruchsneutral, Flammpunkt > 225°C, Schmelzpunkt 32 °C
- umweltfreundlich
- wasserlöslich und mit warmen Wasser leicht zu entfernen

Vorteile:

- lange Schneidkraftherhaltung der Werkzeuge
- saubere Oberflächen der bearbeiteten Werkstücke
- hervorragende Belagfähigkeit
- sparsam im Gebrauch, völlig geruchlos
- nicht gesundheitsschädlich (keine Hautreizungen)

Anwendung:

- mittels Pinsel, Bürste, Walze, Zerstäuber etc.
- hinterlässt keine ölige Oberfläche
- je nach Bearbeitungsfall wird das Werkzeug (Bohrer, Gewindebohrer etc.) in die Gewindeschneidpaste eingetaucht
- Verdünnung mit Wasser (bis max. 1:1) möglich
- bei maschinellen Arbeitsgängen auch mittels Zerstäuber einsetzbar
- wegen seiner Viskosität nicht für den Einsatz in Kühlmittelpumpen geeignet



Verwendung:

- bestens geeignet zum Gewindeschneiden, Gewindebohren, Bohren, Senken, Zentrieren, Räumen und Fräsen
- verursacht keine Rostschäden auf den bearbeiteten Werkstücken



| Art.-Nr. | 924010 (RG 9210) | Inhalt ml | Gebinde |
|----------|---------------------|--------------|---------------|
| 100G | 7,55 | 100 | Spritzflasche |
| 250G | 10,45 | 250 | Spritzflasche |
| 500G | 19,65 | 500 | Spritzflasche |
| 1000G | 30,45 | 1000 | Spritzflasche |
| 5000G | 126,80 | 5000 | Kanister |

Cool-Line® MMS-Sprühsystem

Die All-in-One Lösung für die perfekte Minimalmengen-Schmierung.



92
Kühl- | Schmier-
mittel | Druckluft

92/1153

Gewinde-Schneidpaste Schmierstift fest

PREMUS®

Ausführung und Verwendung:

- Metallbearbeitungswachs in Papphülse
- Paste basierend auf Wachs und Mineralöl
- chlor-, silikon- und lösemittelfrei, kein Gefahrstoff
- einsetzbar beim Sägen mit Kreissägeblättern, Bandsägen und Gewindeschneiden



| Art.-Nr. | 924051 (RG 9206) | Inhalt g |
|----------|---------------------|-------------|
| 400 | 14,10 | 400 |

Gewinde-Schneidpaste weich

PREMUS®

Ausführung und Verwendung:

- für den gezielten Einsatz, zum Eintauchen bzw. Auftragen
- haftet an der Schneide und wird erst beim Einsatz flüssig
- gute Schmiereigenschaften
- höchstes Druckaufnahmevermögen
- verbessert die Standzeiten
- universell einsetzbar
- zum Gewindeschneiden, Fräsen, Reiben usw.
- bestens geeignet zur Bearbeitung schwer zerspanbarer Werkstoffe wie Titan, Mangan, Stahlguss, Chrom-Nickel, Molybdän-Stählen und Ziehvorgänge



| Art.-Nr. | 924052 (RG 9206) | Inhalt g |
|----------|---------------------|-------------|
| 120 | 11,50 | 120 |
| 750 | 28,85 | 750 |

Hochleistungs-Schneidölschaum UNIVERSAL

PREMUS®

Ausführung und Verwendung:

- stark additiviertes, hochwertiges Schneidölschaumspray
- universell zum Zerspanen (Bohren, Gewindeschneiden, Reiben, Fräsen, Drehen, Senken, Räumen, Sägen)
- der **haftstarke** Schneidölschaum dient zum gezielten Auftragen auf die Bearbeitungsstelle
- zur Erreichung sauberer Gewindeschnitte
- verbessert Standzeit und erhöht die Schneidleistung durch Verringerung der Wärmeentwicklung
- sehr gutes Netz- und Spülvormögen
- chlor-, silikon- und PTFE-frei



| Art.-Nr. | 924054 (RG 9206) | Inhalt ml |
|----------|---------------------|--------------|
| 400 | 19,90 | 400 |

Hochleistungs-Schneidöl UNIVERSAL

PREMUS®

Ausführung und Verwendung:

- hochwertiges Universal-Schneidöl auf Mineralölbasis
- universell zum Zerspanen (Bohren, Gewindeschneiden, Reiben, Fräsen, Drehen, Senken, Räumen, Sägen)
- für alle Materialien wie legierte und unlegierte Stähle, Guss, Buntmetalle und Aluminium
- für mittlere Zerspanung
- fein dosierbar
- verbessert die Standzeiten
- chlorfrei



| Art.-Nr. | 924057 (RG 9206) | Inhalt ml | Ausführung |
|----------|---------------------|--------------|---------------|
| 250 | 12,05 | 250 | Spritzflasche |
| 400 | 17,25 | 400 | Spraydose |
| 500 | 14,95 | 500 | Spritzflasche |
| 1000 | 29,85 | 1000 | Spritzflasche |
| 5000 | 108,00 | 5000 | Kanister |
| 10000 | 193,30 | 10000 | Kanister |
| 25000 | 435,40 | 25000 | Kanister |

Hochleistungs-Schneidöl X-treme

PREMUS®

Ausführung und Verwendung:

- hochwertiges Schneidöl auf Esterbasis
- für höchste Ansprüche
- zur Bearbeitung schwer zerspanbarer Werkstoffe wie Chrom, Nickel, Titan, Mangan, Kupfer sowie hochlegierte und nichtrostende Stähle
- für mittlere und schwerste Zerspanung
- fein dosierbar
- auch für Minimalmengenschmierung (MMS) geeignet
- hervorragend zum Bohren, Gewindeschneiden, Reiben, Fräsen, Drehen, Senken, Räumen, Sägen
- verbessert die Standzeiten
- chlor- und mineralölfrei



| Art.-Nr. | 924058 (RG 9206) | Inhalt ml | Ausführung |
|----------|---------------------|--------------|---------------|
| 250 | 13,25 | 250 | Spritzflasche |
| 400 | 18,80 | 400 | Spraydose |
| 500 | 22,50 | 500 | Spritzflasche |
| 1000 | 30,70 | 1000 | Spritzflasche |
| 5000 | 112,30 | 5000 | Kanister |
| 10000 | 202,90 | 10000 | Kanister |
| 25000 | 463,00 | 25000 | Kanister |

Hochleistungs-Schneidöl UNI VISCO

PREMUS®

Ausführung und Verwendung:

- dickflüssiges, hochwertiges Universal-Schneidöl auf Mineralölbasis
- hervorragend geeignet zum Gewindeschneiden
- sehr gutes Haftvermögen
- universell für alle Werkstoffe
- Auftragen kann durch Eintauchen, Sprühen, Walzen oder per Hand erfolgen
- verbessert die Standzeiten
- chlorfrei



| Art.-Nr. | 924059 (RG 9206) | Inhalt ml | Ausführung |
|----------|---------------------|--------------|---------------|
| 250 | 14,45 | 250 | Spritzflasche |
| 400 | 18,80 | 400 | Spraydose |
| 500 | 24,95 | 500 | Spritzflasche |
| 1000 | 33,45 | 1000 | Spritzflasche |
| 5000 | 125,20 | 5000 | Kanister |
| 10000 | 226,60 | 10000 | Kanister |
| 25000 | 517,60 | 25000 | Kanister |

92

Kühl- | Schmier-
mittel | Druckluft

92/1154

▶ KÜHLSCHMIERSTOFF ECOLINE



Ausführung und Verwendung:
 - wassermischbarer Kühlschmierstoff
 - schaumarm, bor- und formaldehydfrei
 - kostengünstige Alternative für die Zerspanung von Stahl, Guss sowie Aluminiumwerkstoffen

Faktor:
 - pH-Wert (typischer Betriebsbereich): 8,7-9,7
 - Refraktometer-Faktor: 2,1

Einsatz-Konzentration:
 - Auslegungs-Konzentrationsbereich: 4-10 %
 - leichte Belastung: 4,0 -6,5 %
 - mittelschwere Belastung: 6,5-8,5 %
 - hohe Belastung: 8,5-10,0 %



| Art.-Nr. | 924061 (RG 9203) | Inhalt Liter | Ausführung |
|----------|---------------------|-----------------|------------|
| 5 | 88,85 | 5 | Kanister |
| 10 | 149,50 | 10 | Kanister |
| 25 | 264,00 | 25 | Kanister |
| 200 | 1.703,00 | 200 | Fass |

▶ HOCHLEISTUNGS-KÜHLSCHMIERSTOFF UNIVERSAL



Ausführung und Verwendung:
 - wassermischbarer Hochleistungs-Kühlschmierstoff
 - chlor- und formaldehydfrei
 - universeller Kühlschmierstoff für die Bearbeitung von Stahl- und Gusswerkstoffe

Technische Daten:
 - pH-Wert (typischer Betriebsbereich): 9,0-9,5
 - Refraktometer-Faktor: 1,6

Einsatz-Konzentration:
 - Auslegungs-Konzentrationsbereich: 3-10 %
 - leichte Belastung: 3,0 -6,5 %
 - mittelschwere Belastung: 6,5-8,5 %
 - hohe Belastung: 8,5-10,0 %



| Art.-Nr. | 924063 (RG 9208) | Inhalt Liter | Ausführung |
|----------|---------------------|-----------------|------------|
| 5 | 91,40 | 5 | Kanister |
| 10 | 170,60 | 10 | Kanister |
| 25 | 301,80 | 25 | Kanister |
| 200 | 1.968,00 | 200 | Fass |

▶ HOCHLEISTUNGS-KÜHLSCHMIERSTOFF X-treme



Ausführung und Verwendung:
 - wassermischbarer Hochleistungs-Kühlschmierstoff
 - borsäure- und formaldehydfrei
 - speziell für Aluminium-Legierungen, schwer zerspanbare und hochfeste Stähle, Edelstahl, Titan sowie Guss

Einsatz-Konzentration:
 - Auslegungs-Konzentrationsbereich: 5-10 %
 - leichte Belastung: 5,0-7,0 %
 - mittelschwere Belastung: 7,0-9,0 %
 - hohe Belastung: 9,0-10,0 %

Technische Daten:
 - pH-Wert (typischer Betriebsbereich): 9,0-10,0
 - Refraktometer-Faktor: 2,0



| Art.-Nr. | 924066 (RG 9208) | Inhalt Liter | Ausführung |
|----------|---------------------|-----------------|------------|
| 5 | 99,45 | 5 | Kanister |
| 10 | 183,10 | 10 | Kanister |
| 25 | 316,50 | 25 | Kanister |
| 200 | 2.110,00 | 200 | Fass |

▶ HOCHLEISTUNGS-KÜHLSCHMIERSTOFF HPC



Ausführung und Verwendung:
 - wassermischbarer Hochleistungs-Kühlschmierstoff auf Esterbasis
 - borsäure- und formaldehydfrei
 - speziell für die Hochleistungszerspanung (HPC)
 - für innere Kühlmittelzufuhr (IKZ) und Hochdruck geeignet

Einsatz-Konzentration:
 - Auslegungs-Konzentrationsbereich: 5-10 %
 - leichte Belastung: 5,0-7,0 %
 - mittelschwere Belastung: 7,0-9,0 %
 - hohe Belastung: 9,0-10,0 %

Technische Daten:
 - pH-Wert (typischer Betriebsbereich): 9,0-10,0
 - Refraktometer-Faktor: 1,3



| Art.-Nr. | 924067 (RG 9208) | Inhalt Liter | Ausführung |
|----------|---------------------|-----------------|------------|
| 5 | 115,10 | 5 | Kanister |
| 10 | 204,30 | 10 | Kanister |
| 25 | 359,30 | 25 | Kanister |
| 200 | 2.454,00 | 200 | Fass |

▶ HOCHLEISTUNGS-SCHLEIFKONZENTRAT Top-Grind



Ausführung und Verwendung:
 - synthetisches, wassermischbares Hochleistungs-Schleifmittelkonzentrat
 - wasserklar (transparent)
 - borsäure- und formaldehydfrei
 - hervorragendes Spülvermögen, verhindert ein Verschmieren der Werkzeugoberflächen
 - zum Schleifen unterschiedlichster Materialien geeignet, insbesondere für Stahl-, Nickellegierungen und Guss

Mischungsverhältnis:
 - Schleifen: Einsatz-Konzentration: 2-3 %
 - Zerspanung: Einsatzkonzentration: 5-15 %

Technische Daten:
 - pH-Wert (typischer Betriebsbereich): 8,8-9,4
 - Refraktometer-Faktor: 3,0



| Art.-Nr. | 924069 (RG 9208) | Inhalt Liter | Ausführung |
|----------|---------------------|-----------------|------------|
| 5 | 101,30 | 5 | Kanister |
| 10 | 187,10 | 10 | Kanister |
| 25 | 323,20 | 25 | Kanister |
| 200 | 2.123,00 | 200 | Fass |

▶ GLAS- und SCHEIBENREINIGER Top-Clean



Ausführung und Verwendung:
 - für klare Sichtscheiben an der Werkzeugmaschine
 - Reinigung ohne Schaumbildung bei Kontakt mit Kühlschmierstoffen
 - unterliegt nicht der VOC-Verordnung
 - **kennzeichnungsfrei**
 - schnelle und rückstandsfreie Trocknung
 - enthält keine Korrosionsinhibitoren
 - entfernt verharzte Kühlschmierstoffe (synthetisch, teilsynthetisch) von Sichtfenstern
 - wirkt erneuter Verschmutzung entgegen
 - mischbar mit Kühlschmierstoffen, ohne negative Nebenwirkung
 - zur Innen- und Außenreinigung der Maschinen geeignet
 - kein Angriff von Lacken, Dichtungen, Glas, Metall und Kunststoffen
 - 100 % tensidfrei



| Art.-Nr. | 924072 (RG 9206) | Inhalt ml | Ausführung |
|----------|---------------------|--------------|--------------|
| 500 | 13,45 | 500 | Sprühflasche |
| 1000 | 22,55 | 1000 | Sprühflasche |
| 5000 | 113,00 | 5000 | Kanister |
| 10000 | 195,90 | 10000 | Kanister |

92
Kühl- | Schmier-
mittel | Druckluft

KSS-Systemreiniger

PREMUS®

Ausführung und Verwendung:

- Systemreiniger für wassermischbare Kühlschmierstoffe
- klare, wasserlösliche, alkalische Flüssigkeit zur einfachen, problemlosen Zugabe in den Kühlschmierstoff-Kreislauf und Reinigung der Maschine
- geeignet für unterschiedlichste Werkstoffe
- löst ölige Rückstände und Verklebungen
- desinfiziert den Kühlschmierstoff-Kreislauf und alle benetzten Maschinenteile



| Art.-Nr. | 924073 (RG 9206) | Inhalt Liter | Ausführung |
|----------|---------------------|-----------------|------------|
| 10 | 155,70 | 10 | Kanister |

Kanister-/Fass-Mischgerät

ARIANA

Ausführung:

- Mischgerät für Emulsionen und Schleiflösungen
- schnelles und genaues Einstellen der Emulsionskonzentration der Kühl- und Schmierflüssigkeiten
- Gerät verfügt über je einen Wassereinlass und einen Konzentrateinlass
- ermitteltes Mischverhältnis jederzeit zu reproduzieren
- Mischverhältnis lässt sich jederzeit ändern
- Rückschlagventil auf der Wassereinlassseite zur Vermeidung einer Sogwirkung in das Trinkwasser
- mit Fassdeckelverschraubungsset



| Art.-Nr. | 924074 für Emulsionen (RG 9213) | Anschluss Wassereinlass Zoll | Anschluss Konzentrateinlass Zoll | Anschluss Mischflüssigkeits- auslass Zoll | Leistung pro Stunde Liter |
|----------|---------------------------------------|------------------------------------|--|--|---------------------------------|
| 0010 | 357,00 | 1/2" | 3/8" | 1/2" | 270 |

Magnet-Tasche für KSS-Wartungspläne

ARIANA

Ausführung und Verwendung:

- ideal für die Aufbewahrung und Dokumentation der KSS-Wartungspläne an der Maschine
- mit Magnetband auf der Rückseite
- Farbe: blau/transparent
- mit Einsteckhülle auf der Vorderseite



| Art.-Nr. | 924075 blau/transparent (RG 9213) | Ausführung |
|----------|---|-------------------|
| MT | 6,95 | DIN-A4 Hochformat |

Emulsions-Pflegekoffer

ARIANA

Verwendung:

Ermöglicht alle Messungen nach TRGS611.



| Art.-Nr. | 924076 ohne Handrefraktometer (RG 9213) | Inhalt |
|----------|---|--|
| PK | 225,30 | Thermometer zur Bestimmung der Probenentemperatur Nitrit-Teststäbchen (100 St.) Nitrat-Teststäbchen (100 St.) ph-Teststäbchen (100 St.) Wasserhärte-Teststäbchen (100 St.) Messbecher für Probeentnahme 3x Plastik-Spritzflaschen (leer) |

| Art.-Nr. | 924077 Ersatz-Teststäbchen (VPE = 100 Stück) (RG 9207) | Ausführung |
|----------|--|---------------------|
| 0010 | 27,60 | pH 7,0 - 14,0 |
| 0015 | 51,85 | Nitrit 0 - 25 mg/l |
| 0020 | 51,85 | Nitrat 0 - 500 mg/l |
| 0025 | 51,85 | 0 - 28° dH |

92

Kühl- | Schmier-
mittel | Druckluft

92/1156

▶ Druckluft-Fasspumpe

ARIANA

Ausführung:

- zur Befüllung bzw. Entleerung von Schmier- und Kühlmittelbehältern (60 l/min)
- schnelle und problemlose Montage an Standardfässern
- Pumpe benötigt ca. 8 bar Druckluft
- mit Ein- bzw. Auslasskontrolle über automatisches SchlieBventil, kein Überlaufen
- auch für ex-geschützte Bereiche verwendbar



Verwendung:

- Pumpe erzeugt Unterdruck im Behälter, dadurch Absaugung verbrauchter Kühlmittel-, Schlamm-, Metallreste, etc. aus Maschinentanks, aber auch überschüssiger Flüssigkeiten aus Chemikalienbehälter
- durch Knopfdrehung Funktionsumkehrung, die einen Überdruck erzeugt, mit dem Schmier- und Kühlfüssigkeiten oder flüssige Chemikalien in die Maschine gepumpt werden

Lieferung:

Power-Vac-Pumpe, Fassgewindestecker 2", Schnellverschluss, Steigrohr, Förderschlauch 3 m, Absaugrohr



| | | |
|----------|---|-------------|
| Art.-Nr. | 924078 inklusive Zubehör (RG 9202) | Medium |
| 0002 | 599,00 | 28-500 cST. |

▶ Füllstandsanzeige

PRETEC®

Ausführung:

- für nicht ätzende Flüssigkeiten wie KSS, Emulsionen, Motoröle, Industrie- und Gebrauchtöle, Frostschutz, Dieselmotorkraftstoff, Heizöl sowie andere flüssige Medien
- Schwimmer liegt auf der Flüssigkeit und zeigt permanent auf der Volumenskala den Fassinhalt an
- Montage auf 3/4"-Öffnung

NEU

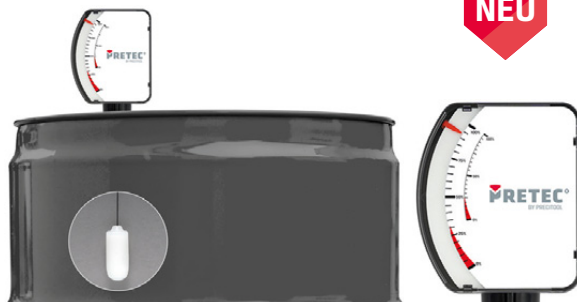

| | |
|----------|---|
| Art.-Nr. | 924082 für Fässer 60/210 Liter (RG 9213) |
| 60/210 | 53,50 |

▶ Fass-Schlüssel

ARIANA

Ausführung:

- aus Stahl
- sicheres und einfaches Öffnen durch das passende Werkzeug
- passend für alle gängigen Spunddeckel

NEU



| | |
|----------|---|
| Art.-Nr. | 924084 für Fässer 60/210 Liter (RG 9209) |
| 60/210 | 29,85 |

▶ Handrefraktometer

ARIANA

Ausführung:

Instrument zur schnellen Kontrolle der Emulsionskonzentration von Kühl- und Schmierflüssigkeiten

924080 analog:

- Messbereich 0-32 %, einstellbares Okular, justierbarer Messbereich

924081 digital:

- Messbereich 0-95 %
- Auflösung/Genauigkeit: 0,1 % Brix
- kalibrierfähig
- Ablesen der Konzentration auf dem Display
- Batterien inklusive

Lieferung:

Inklusive Schutztasche, Pipette und Bedienungsanleitung



924080



924081

| | | |
|-------------|--|---|
| Art.-Nr. | 924080 analog 0 - 32 % (RG 9202) | 924081 digital 0 - 95 % (RG 9202) |
| HRM 0012 | 89,80 | - |
| | - | 400,00 |

▶ Überlaufschutz-Sirene

ARIANA

Ausführung und Verwendung:

- Zur Kontrolle des Maximal- oder Minimal-Füllstands
- Überlaufschutz-Sirene **meldet akustisch und per Lichtsignal** ein bevorstehendes Überlaufen
- durch Einstellung des beweglichen Gelenkschlauchs kann das Niveau im Becken bestimmt werden
- ein Überlaufen wird durch die akustische Warnsirene signalisiert
- durch Umdrehen des Schwimmerschalters kann die Doppelfunktion genutzt werden
- das Instrument meldet sich, sofern im Maschinenbecken nicht mehr genug Füllvolumen vorhanden ist
- bevor die Förderpumpe trocken läuft, ertönt ein Signal, um auf den Minimum-Füllstand hinzuweisen

Vorteile:

- direkt an der Füllstandkontrolle an Ihrer Werkzeugmaschine
- keine überflüssige Hallenreinigung durch Überlaufen des Behälters
- sehr gute Kontrolle des Maximal- oder Minimal-Füllstands
- Leichte Befestigung durch Magnetplatte
- Betrieb durch 9 V Blockbatterie



| | |
|----------|---|
| Art.-Nr. | 924090 mit Magnetbefestigung (RG 9202) |
| 0050 | 161,60 |

92

Kühl- | Schmier-
mittel | Druckluft

92/1157

▶ Bandskimmer

ARIANA

Ausführung:

- Bandskimmer sowohl mit Zeitschaltuhr als auch im Dauerbetrieb einsetzbar
- mit Dauermagnet zur Befestigung an der Maschine
- mit Steckernetzgerät
- Fremdölausscheidung ca. 3 Liter/Stunde

Verwendung:

Entfernt aus Kühlschmierstoffen Fremd- und Bettbahnöle sowie Späneabrieb. Hierdurch Reduzierung der Bakterienbildung, Geruchsentwicklung und Verlängerung der Lebensdauer der Kühlschmierstoffe.

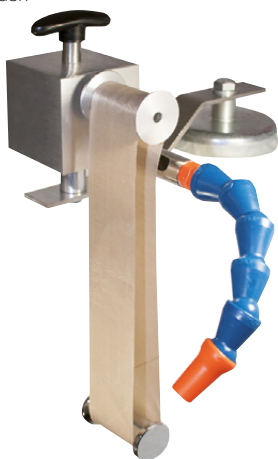

| Art.-Nr. | 924090 Bandskimmer (RG 9202) | 924091 Ersatzband (RG 9202) | Bandbreite mm | Bandlänge mm | Fördermenge l/h | Eintauchtiefe, max. mm |
|----------|------------------------------------|-----------------------------------|------------------|-----------------|--------------------|------------------------------|
| 0010 | 699,00 | 98,15 | 50 | 600 | 3 | 150 |

▶ Bandskimmer



Ausführung:

- mit 12 Volt Niederspannung
- durch zwei Gelenke flexibel zu verstellen
- Drehzahl Voltzahlabhängig regulierbar
- mit Dauermagnet zur Befestigung an der Maschine
- mit Steckernetzgerät (Betriebsspannung 3-12 V)

Verwendung:

Zum Abtragen von Fremdölen aus Kühlschmierstoffen. Dadurch wird die Bakterienbildung weitgehend vermieden und die Standzeit der Kühlschmierstoffe erheblich erhöht. Belastung durch Geruchs- und Dampfentwicklung wesentlich reduziert.



Aufbaubeispiel

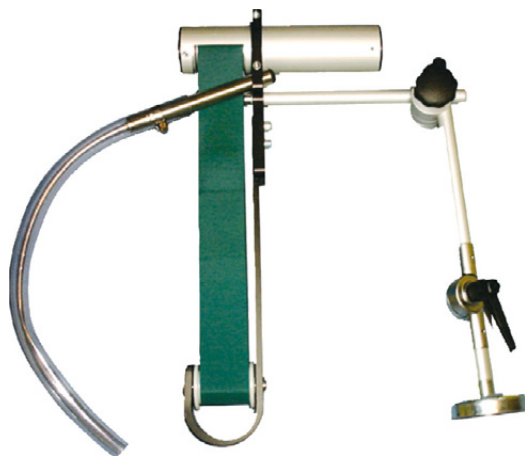

| Art.-Nr. | 924090 Eintauchtiefe 10-180 mm (RG 9202) | Bandbreite mm | Bandlänge mm | Fördermenge l/h | Eintauchtiefe, min. mm | Eintauchtiefe, max. mm |
|----------|---|------------------|-----------------|--------------------|------------------------------|------------------------------|
| BS | 739,00 | 50 | 850 | 4 | 10 | 180 |

▶ Belüftungspumpe für Kühlschmierstoff

ARIANA

Verwendung:

- zur Anreicherung von Kühlschmierstoff mit Sauerstoff
- gleichzeitig erhöhter Auftrieb von Öl- und Schmutzpartikeln
- verhindert Schließung des Ölfilms, dadurch keine Vermehrung von Bakterien und Pilzen
- aufgeschwemmte Fremdstoffe durch Bandskimmer (924090) zu entfernen



| Art.-Nr. | 924092 für Kühlschmierstoff (RG 9213) | Betriebs- spannung V | Stromaufnahme A | Belüftungsleistung l/h | Abmessungen LxBxH mm |
|----------|--|----------------------------|--------------------|---------------------------|----------------------------|
| 180 | 209,60 | 12 | 0,38 | 180 | 153x75x82 |

▶ Kolben-Mischgerät

ARIANA

Ausführung und Verwendung:

- für das optimale Mischen von Emulsionen und Schleiflösungen
- wird durch Wasserdruck als Antriebskraft betrieben, auf diese Weise wird das Konzentrat angesaugt
- Dosierschraube ermöglicht die Einstellung der gewünschten Emulsions-Konzentration der Kühl- und Schmierflüssigkeiten
- Anwender kann von einem einmal ermittelten, optimalen Mischverhältnis immer wieder ausgehen
- Mischverhältnis über Dosierschraube jederzeit änderbar

Technische Info:

Das Kolben-Mischgerät verfügt über einen Wassereinlass, einen Konzentrateinlass sowie über einen Auslaufschlauch für die gemischte Emulsion oder Schleiflösung. Dieser kann unbegrenzt verlängert werden, ohne dass ein Unterdruck im System entsteht.

Hinweis:

Aus Sicherheitsgründen empfehlen wir die Installation eines vor dem Wassereinlass zum Schutz vor Wasserverunreinigungen und zu hohem Wasserdruck. Das Kolben-Mischgerät wird mittels einer Wandhalterung befestigt.



| Art.-Nr. | 924094 (RG 9209) | Ausführung |
|----------|---------------------|--------------------------|
| 0010 | 1.044,00 | Mischvolumen bis 600 l/h |
| DM | 278,50 | Druckminderer |

92

Kühl- | Schmier-
mittel | Druckluft

92/1158

► **Emulsions-Belüfter**

Ausführung:

- einfache Montage und Bedienung
- mit Zeitschaltuhr für Automatikbetrieb
- flexible Positionierung der Lüftungsplatten

Verwendung:

Durch die Zufuhr von Sauerstoff und die aufsteigenden Luftbläschen wird eine Zirkulation in der Kühlschmierstoffemulsion erzeugt und die Verunreinigungen, wie Fremdöle und Schwebeteilchen, werden auf der Oberfläche auseinanderbewegt, um dem Risiko von Bakterienbefall entgegenzuwirken. Ein Bandskimmer (924090) kann hier zum Einsatz kommen, um die Verunreinigungen auszutragen.

Vorteile einer optimalen Belüftung:

- Erhaltung der Biobalance vom Kühlschmierstoff
- dadurch leistungsfähigerer Kühlschmierstoff
- höchste Schnittgeschwindigkeiten
- hohe Lebensdauer der Werkzeuge und Maschine

Lieferung:

Belüftungseinheit, 3 m Anschlusskabel, 2x 3 m Luftleitung und Zeitschaltuhr.

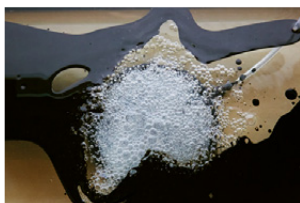
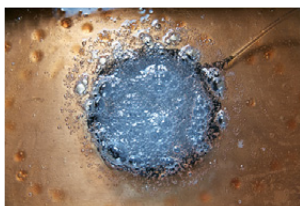

| Art.-Nr. | 924085 mit Belüftungsplatten (RG 9209) | Ausführung |
|----------|--|---|
| 350 | 429,70 | 1 Belüftungsplatte für Behälter bis 350 Liter |
| 500 | 489,50 | 2 Belüftungsplatten für Behälter bis 500 Liter |
| 1000 | 702,00 | 4 Belüftungsplatten für Behälter bis 1000 Liter |

► **KSS-Wartungsanlage R-1000**

Ausführung und Verwendung:

- Stationäre/mobile KSS-Wartungsanlage zur Entfernung von Fremdölen aus dem Kühlschmierstoff
- KSS-Wartungsanlage arbeitet selbstständig im Bypass-Verfahren (ohne Personaleinsatz und ohne Maschinenausfallzeiten)
- Aufschwimmende und verwirbelte Fremdöle werden zu 97 % abgeschieden
- Emulsions- und Öltrennung erfolgt auf rein physikalischem Weg
- Verringerung von Allergierisiken, Hauterkrankungen sowie unangenehmen Gerüchen
- Kostenreduzierung durch Standzeitverlängerung des Kühlschmierstoffes
- Reduzierung der Entsorgungskosten
- Flüssigkeitstemperatur max. 40 °C

Lieferung:

Inklusive Schwimmer, Ansaug- und Rückführschlauch.

► **KSS-Wartungsanlage R-2000**

Ausführung und Verwendung:

- mobile Wartungsanlage zur Entfernung von Fremdölen aus dem Kühlschmierstoff
- KSS-Wartungsanlage arbeitet selbstständig im Bypass-Verfahren (ohne Personaleinsatz und ohne Maschinenausfallzeiten)
- aufschwimmende und verwirbelte Fremdöle werden zu 97 % abgeschieden
- Emulsions- und Öltrennung erfolgt auf rein physikalischem Weg
- Verringerung von Allergierisiken, Hauterkrankungen sowie unangenehmen Gerüchen
- Kostenreduzierung durch Standzeitverlängerung des Kühlschmierstoffes
- Reduzierung der Entsorgungskosten
- Flüssigkeitstemperatur max. 40 °C
- wartungsfreier Drehstrom-Motor: 0,37 kW, Anschluss 230 V
- robustes, vollverschweißtes Edelstahl-Gehäuse mit ölbeständiger Außenlackierung

Lieferung:

Inklusive Schwimmer, Ansaug- und Rückführschlauch sowie 100 µm Filtereinsatz.



| Art.-Nr. | 924093 (RG 9201) | Fördermenge l/h | Abmessungen LxBxH mm | Gewicht kg |
|----------|---------------------|--------------------|----------------------------|---------------|
| 0010 | 2.249,00 + | 80 - 350 | 270x152x440 | 15 |

NEU



| Art.-Nr. | 924093 (RG 9201) | Fördermenge l/h | Abmessungen LxBxH mm | Gewicht kg |
|----------|---------------------|--------------------|----------------------------|---------------|
| 0015 | 5.265,00 | 350 | 830x440x860 | 65 |

92

Kühl- | Schmier-
mittel | Druckluft

92/1159

▶ KSS-Wartungsanlage R-3000

Ausführung und Verwendung:

- mobiler Einsatzwagen zur Entfernung großer Mengen Fremddöl mit 3 Kammernsystem
- KSS-Wartungsanlage arbeitet selbstständig im Bypass-Verfahren (ohne Personaleinsatz und ohne Maschinenausfallzeiten)
- aufschwimmende und verwirbelte Fremddöle werden zu 97 % abgeschieden
- Emulsions- und Öltrennung erfolgt auf rein physikalischem Weg
- Verringerung von Allergierisiken, Hauterkrankungen sowie unangenehmen Gerüchen
- Kostenreduzierung durch Standzeitverlängerung des Kühlschmierstoffes
- Reduzierung der Entsorgungskosten
- Flüssigkeitstemperatur max. 40 °C
- Überfüllsicherung für sicheren Automatikbetrieb
- langlebige Hochleistungs-Exzenter-Schneckenpumpe
- wartungsfreier Drehstrom-Motor: 0,37 kW, Anschluss 230 V
- robustes, vollverschweißtes Edelstahl-Gehäuse mit ölbeständiger Außenlackierung

Lieferung:

Inklusive Schwimmer, Ansaug- und Rückführschlauch sowie 100µm Filtereinsatz.



| Art.-Nr. | 924093 (RG 9201) | Fördermenge l/h | Abmessungen LxBxH mm | Gewicht kg |
|----------|---------------------|--------------------|----------------------------|---------------|
| 0020 | 6.697,00 | 550 | 1.200x470x860 | 86 |

▶ Ausblaspistole



Ausführung:

- Aluminium, geschmiedet
- Luftmenge mittels Betätigungshebel dosierbar
- auch für feinfühlige Ausblastätigkeiten
- Düsendgewinde M12 x 1,25



| Art.-Nr. | 925832 geschmiedet (RG 9235) | Düsenbohrung mm | Anschluss |
|----------|------------------------------------|--------------------|--------------------------------|
| 0010 | 15,60 | 1,5 | G 1/4" Innengewinde, ohne Düse |
| 0012 | 16,15 | 1,5 | Kupplungsstecker NW 7,2 |
| 0014 | 16,15 | 1,5 | 6 mm Schlauchanschluss |
| 0016 | 16,15 | 1,5 | 9 mm Schlauchanschluss |
| 0030 | 14,55 | - | G 1/4" Innengewinde, ohne Düse |

▶ Ausblaspistole



Ausführung:

- Aluminium, geschmiedet
- Luftmenge mittels Betätigungshebel dosierbar
- auch für feinfühlige Ausblastätigkeiten
- Düsendgewinde M12 x 1,25



| Art.-Nr. | 925831 (RG 9255) | Düsenbohrung mm | Anschluss |
|----------|---------------------|--------------------|-------------------------|
| 0010 | 19,95 | 2 | Kupplungsstecker NW 7,2 |

▶ Zubehör für Ausblaspistolen

Ausführung:

- Druckbereich bis max. 6 bar
- Temperaturbereich: POM max. +50 °C, Aluminium max. +200 °C
- Mehrkanaldüsen sind besonders leise und sparsam
- besonders geeignet zum breitflächigen Abblasen von Wasser oder Staub sowie Ausblasen und Weitertransport von Stanz-, Kunststoff- und elastomeren Formteilen



| Art.-Nr. | 925832 Mehrkanal-Fächerdüse (RG 9235) | Außen- gewinde | Düsenbreite mm | Luftverbrauch bei 4 bar, l/min | Ausführung |
|----------|---|-------------------|-------------------|--------------------------------------|---------------------|
| 0071 | 12,30 | R 1/4" | 47 | 550 | Eco-Line, ABS, blau |
| 0073 | 24,35 | G 1/4" | 51 | 416 | POM, blau |
| 0074 | 60,25 | G 1/4" | 51 | 416 | Aluminium |

Ausführung:

Für Düsenmontage in Aluminium-Blaspistolen.

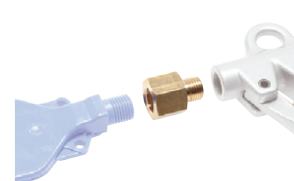

| Art.-Nr. | 925832 Adapter für Düsenmontage (RG 9235) | Außengewinde | Innengewinde |
|----------|---|--------------|--------------|
| 0079 | 7,29 | M12 x 1,25 | G 1/4" |

Zubehör für Ausblaspistolen

Ausführung:

0032:

- Ersatzdüse für Ausblaspistole 925832 0010-0016
- Düsenbohrung 1,5 mm

0034:

- Sicherheitsdüse mit Mittelbohrung und seitlichem Ringspalt bzw. Seitenbohrung
- **Schutzschirmbildung gegen zurückprallende Späne**
- Luftentweichung durch Ringspalt bzw. Seitenbohrung bei Schließen der Düsenbohrung

0035:

- Lärmschutzdüse mit Sintermetalleinsatz
- geringer Lärmpegel von ca. 63-73 dB (A)
- gute Blaswirkung bis 380 l/min

0037:

- Lärmschutzdüse
- Düseninsatz aus Hart-PVC
- Temperaturbereich max. 90 °C
- Luftverbrauch 150 l/min. bei 4 bar
- kraftvoller punktförmig auftreffender Luftstrahl, niedriger Geräuschpegel
- bis zu 12 dB(A) leiser als herkömmliche **Einlochdüsen**



| Art.-Nr. | 925832 Düse (RG 9235) | Außengewinde |
|----------|-----------------------------|--------------|
| 0032 | 1,94 | M12 × 1,25 |
| 0034 | 6,90 | M12 × 1,25 |
| 0035 | 7,78 | M12 × 1,25 |
| 0037 | 45,60 | M12 × 1,25 |

Ausführung:

- zur Montage hinter der Düse
- zurückprallende Späne werden abgehalten
- passende Düse bitte separat bestellen (925832 0034)

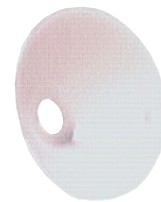

| Art.-Nr. | 925832 Schutzschild (RG 9235) | Außengewinde |
|----------|-------------------------------------|--------------|
| 0050 | 6,20 | M12 × 1,25 |



| Art.-Nr. | 925832 Verlängerungsrohr (RG 9235) | Außengewinde | Rohrlänge mm | Ausführung |
|----------|--|--------------|-----------------|------------|
| 0036 | 11,75 | M12 × 1,25 | 100 | gebogen |
| 0038 | 12,05 | M12 × 1,25 | 150 | gebogen |
| 0040 | 12,70 | M12 × 1,25 | 250 | gebogen |
| 0042 | 11,75 | M12 × 1,25 | 100 | gerade |
| 0044 | 12,15 | M12 × 1,25 | 150 | gerade |
| 0046 | 12,70 | M12 × 1,25 | 250 | gerade |
| 0048 | 18,45 | M12 × 1,25 | 400 | gerade |

Ausblaspistole

Kunststoff, mit Sicherheitsdüse, dosierbar

PRETEC®

Ausführung:

- Luftmenge mittels Betätigungshebel dosierbar
- auch für feinfühlige Ausblastätigkeiten
- sobald der Abstand zwischen Düse und Fläche zu gering wird, entweicht die Luft seitlich
- Kunststoffgriff, geringes Gewicht



| Art.-Nr. | 925832 (RG 9235) | Anschluss |
|----------|---------------------|-------------------------|
| 0060 | 15,50 | G 1/4" Innengewinde |
| 0062 | 16,60 | Kupplungsstecker NW 7,2 |

Magnethalter

PREMUS®

Ausführung:

- aus Kunststoff
- hohe Haltekraft durch 6 Neodym-Magnete im Topfmagnet, Ø 65 mm
- gummierte Anlagefläche ist ölresistent und vermeidet verkratzen der Haltefläche
- spezielle Formgebung ermöglicht 2 getrennt nutzbare Zonen und verhindert Verrutschen bzw. Herunterfallen der angehängten Artikel

Verwendung:

Zum Anhängen bzw. leichten Befestigen von Blaspistolen, Kabel, Kleider, Absperrband, etc.



| Art.-Nr. | 925833 (RG 9238) | Farbe | Gewicht kg |
|----------|---------------------|-------|---------------|
| 0010 | 27,00 | blau | 0,25 |

92

Kühl- | Schmier-
mittel | Druckluft

92/1161

Ausblaspistole Kunststoff

Ausführung:

- mit fest montiertem Rohr
- Kunststoffkörper
- besonders fein dosierbar
- durch spezielle Ausbildung der Düse erzeugt die Pistole einen besonders geräuscharmen, weichen Strahl

Lärmschutzdüse



0022



0024



0026

| Art.-Nr. | 925834 Ausblaspistole (RG 9237) | Anschluss | Geräuschpegel dB | Luftstrom l/min | max. Arbeitsdruck bar | Ausführung |
|----------|---------------------------------------|------------------------|---------------------|--------------------|-----------------------------|------------------------|
| 0010 | 21,85 | G 1/4" Innengewinde | 96 | 500 | 16 | ohne Lärmschutzdüse |
| 0012 | 23,90 | G 1/4" Innengewinde | 79 | 190 | 16 | mit Lärmschutzdüse |

| Art.-Nr. | 925834 Mundstück (RG 9237) | Ausführung |
|----------|----------------------------------|---|
| 0022 | 9,48 | Schutzschild (schützt gegen umherfliegende Späne) |
| 0024 | 38,35 | Gummidüsen (z.B. für empfindliche Oberflächen, zur Dichtheitsprüfung) |
| 0026 | 14,35 | Schalldämpfer (reduziert die Geräuschentwicklung, 82 dB(a) Geräuschpegel) |

Hochleistungs-Ausblaspistole

TYPHOON®

Ausführung:

- Aluminium, verchromt
- Handgriff PVC
- stabile Bauform bei geringem Gewicht
- **hohe Blasleistung bei gleichzeitig guter Dosierbarkeit**
- mit Sicherheitsdüse



925832 0160



925837 0160

| Art.-Nr. | 925832 Standard (RG 9235) | 925837 TYPHOON® Multijet (RG 9235) | Anschluss | max. Arbeitsdruck bar |
|----------|---------------------------------|--|-------------------------|--------------------------|
| 0150 | 45,25 | 62,55 | Kupplungsstecker NW 7,2 | 10 |
| 0160 | 44,40 | 63,70 | G 1/4" Innengewinde | 10 |

Verlängerungsrohr

TYPHOON®

Ausführung

- stabile Verlängerungen für TYPHOON Ausblaspistolen
- mit Einzeldüse oder MultiJet-Ausführung (modellabhängig)
- Material: Aluminium verchromt



| Art.-Nr. | 925832 für TYPHOON® Blaspistole (RG 9235) | Länge mm | Außengewinde | max. Arbeitsdruck bar | Ausführung | Düsenart | passend zu |
|----------|--|-------------|------------------|-----------------------------|------------|----------|--|
| 0200 | 21,60 | 300 | 1/2"-27 UNS (AG) | 10 | gerade | Standard | 925832 0150, 925832 0160, 925837 0150, 925837 0160 |
| 0205 | 26,40 | 600 | 1/2"-27 UNS (AG) | 10 | gerade | Standard | 925832 0150, 925832 0160, 925837 0150, 925837 0160 |
| 0210 | 35,60 | 900 | 1/2"-27 UNS (AG) | 10 | gerade | Standard | 925832 0150, 925832 0160, 925837 0150, 925837 0160 |
| 0215 | 29,95 | 300 | 1/2"-27 UNS (AG) | 10 | gerade | MultiJet | 925832 0150, 925832 0160, 925837 0150, 925837 0160 |
| 0220 | 35,00 | 600 | 1/2"-27 UNS (AG) | 10 | gerade | MultiJet | 925832 0150, 925832 0160, 925837 0150, 925837 0160 |
| 0225 | 43,45 | 900 | 1/2"-27 UNS (AG) | 10 | gerade | MultiJet | 925832 0150, 925832 0160, 925837 0150, 925837 0160 |

Handreifenfüller

Ausführung:

- ungeeicht, für Reifenventile VG 8 (7,7 mm)

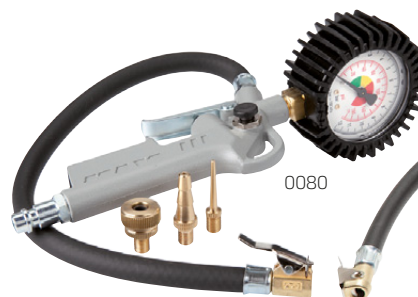

0080



0083

| Art.-Nr. | 925832 (RG 9235) | Manometeranzeige bar | Anschluss | Ausführung |
|----------|---------------------|-------------------------|-------------------------|---------------------------------------|
| 0080 | 38,65 | 0 - 10 | Kupplungsstecker NW 7,2 | Standard mit Momentstecker |
| 0083 | 98,25 | 0 - 12 | Kupplungsstecker NW 7,2 | Industrieausführung mit Momentstecker |

92
Kühl- | Schmier-
mittel | Druckluft

► Blas- und Flüssigkeitspistole



Ausführung:

- sehr hohe Blaskraft
- einfache Durchflussregulierung
- fein dosierbarer Strahl
- für Luft und nichtexplosive wasserbasierende Flüssigkeiten
- warmes Griffgefühl durch Kunststoffkörper
- Sicherheitsdüse nach OSHA-Standard
- Dichtungsmaterial NBR



| Art.-Nr. | 925834 MultiFLOW (RG 9237) | Anschluss |
|----------|----------------------------------|--------------------------------|
| 0030 | 75,50 | G 1/4" Innengewinde, ohne Düse |
| 0032 | 71,90 | Kupplungsstecker NW 7,2 |
| 0034 | 78,90 | Gardena®-Nippel |

| Art.-Nr. | 925834 Zubehör für MultiFLOW (RG 9237) | Ausführung |
|----------|--|--|
| 0050 | 34,70 | Magnethalter für MultiFLOW-Ausblaspistolen |



► Sprühpistole



Ausführung:

- leichtes, kompaktes Design
- Düsengeometrie für einen vollen und dichten Sprühnebel
- für eine optimale Reinigungsmittelaufbringung
- **Sprühmittelmenge einfach regulierbar**



| Art.-Nr. | 925110 (RG 9240) | max. Arbeitsdruck bar | Behältervolumen ml | Anschluss |
|----------|---------------------|--------------------------|-----------------------|-------------|
| 0010 | 78,50 | 16 | 1.200 | G 1/4" (IG) |

► Druckluft-Sprühdose

Ausführung:

- geeignet für sämtliche Flüssigkeiten, die mit Druckluft verarbeitet werden können (Ausnahme: alkalische oder saure Flüssigkeiten, die Kunststoffe angreifen)
- z. B. für Schneidöl, Rostlöser, Lecksuchspray, Schmier- und Trennmittel
- Sprühdose ist innenwandig beschichtet und kann mit jedem handelsüblichen Reifenfüller oder direkt mit den optionalen Füllstutzen mit Luft befüllt werden
- maximaler Fülldruck 10 bar, maximale Temperatur +40 °C



| Art.-Nr. | 925120 (RG 9241) | Ausführung |
|----------|---------------------|---|
| 0010 | 47,70 | wiederbefüllbare Druckluftsprühdose mit 500 ml Flüssigkeitsfüllmenge einschließlich fein zerstäubenden, punktsprühenden Sprühkopf |
| 0015 | 7,80 | Ersatzteilpaket für 925120 0010 Ventil, punktsprühenden Sprühkopf, punktsprühenden Sprühkopf mit Vorsatzrohr, fein zerstäubenden Sprühkopf, feinst zerstäubenden Sprühkopf |
| 0020 | 14,90 | Füllstutzen zum Wiederbefüllen der Sprühdose 925120 0010, passend für Werkstattkupplung NW 7,2. Zum Befüllen mit Druckluft wird die Druckluftsprühdose einfach auf den Stutzen gedrückt. |

92
Kühl- | Schmier-
mittel | Druckluft

92/1163

IQS-Standardsteckverbinder

Werkstoffe: Körper: Messing vernickelt/PA 66,
Lösering: PA 66, **Dichtung:** NBR, **Haltekralle:** Edelstahl, **Patrone:** ZNDC vernickelt
Temperaturbereich: -20 °C bis +80 °C
Betriebsdruck: -0,95 bis 20 bar
Medien: Druckluft, neutrale Gase, Wasser (Wasser bis max. 60 °C darf nur nach Freigabe der Rahmendaten durch uns verwendet werden).

Schläuche: 4-16 mm
Gewinde: M 5-G 1/2"



Vorteile:

- große Produktvielfalt
- hohe Dichtigkeit
- lieferbar mit konischem, teflonbeschichteten Gewinde
- lieferbar mit zylindrischem Gewinde mit gekammertem O-Ring

IQS-Big-Steckverbinder

Werkstoffe: Körper: POM (Ø 28mm: Messing/POM),
Dichtung: NBR
Temperaturbereich: -20 °C bis max. +70 °C
Betriebsdruck: -0,95 bis 10 bar (70 °C: max. 7 bar)
Medien: Druckluft, neutrale Gase, Wasser

Schläuche/Rohre: 15-28 mm
Gewinde: G 3/8"-G 1"



Vorteile:

- ideal für die Druckluftverteilung
- in Hallen, Gebäuden, usw.
- zahlreiche Zulassungen (nicht Einschraubverschraubungen Ø 28): FDA, DVGW W 270, KTW, NSF 51 & 61

Zulässige Schlauchtoleranzen (in mm) für IQS-Steckverbinder

| Schlauch-Ø | | PU-Schlauch | PA-Schlauch |
|------------|--------|---------------|---------------|
| metrisch | zöllig | | |
| 3 | 1/8" | ± 0,10 | ± 0,08 |
| 4 | 5/32" | ± 0,10 | ± 0,08 |
| 6 | 3/16" | ± 0,12 | ± 0,10 |
| 8 | 1/4" | ± 0,12 | ± 0,10 |
| 10 | 5/16" | ± 0,15 | ± 0,12 |
| 12 | 3/8" | ± 0,15 | ± 0,12 |
| 14 | --- | ± 0,15 | ± 0,12 |
| 16 | 1/2" | ± 0,15 | ± 0,15 |
| 15 | --- | ± 0,05 | ± 0,10 |
| 18 | --- | + 0,05/- 0,10 | + 0,05/- 0,10 |
| 22 | --- | + 0,05/- 0,10 | + 0,05/- 0,10 |
| 28 | --- | + 0,05/- 0,10 | + 0,05/- 0,10 |

Maximale Anzugsmomente für IQS-Steckverbinder

| Anschluss-gewinde metrisch | Anzugs-moment (Nm) | Anschluss-gewinde R-Gew. | Anzugs-moment (Nm) | Anschluss-gewinde G-Gew. | Anzugs-moment (Nm) | Anschluss-gewinde UNF | Anzugs-moment (Nm) | Anschluss-gewinde NPT | Anzugs-moment (Nm) |
|----------------------------|--------------------|--------------------------|--------------------|--------------------------|--------------------|-----------------------|--------------------|-----------------------|--------------------|
| --- | --- | --- | --- | --- | --- | --- | --- | 1/16" | --- |
| M 3 | 0,7 | 1/8" | 7,0 | 1/8" | 10,0 | 10-32 | 1,5 | 1/8" | 7,0 |
| M 5 | 1,5 | 1/4" | 12,0 | 1/4" | 15,0 | --- | --- | 1/4" | 12,0 |
| M 6 | 2,0 | 3/8" | 22,0 | 3/8" | 25,0 (3,0)* | --- | --- | 3/8" | 22,0 |
| --- | --- | 1/2" | 28,0 | 1/2" | 30,0 (3,0)* | --- | --- | 1/2" | 28,0 |
| --- | --- | --- | --- | 3/4" | 6,0 (4,0)* | --- | --- | --- | --- |
| --- | --- | --- | --- | 1" | 5,0 | --- | --- | --- | --- |

*Werte in Klammern gelten für Kunststoffgewinde

Montagehinweise für IQS-Steckverbinder

Generell:

Leiten Sie niemals andere Fluide als Wasser oder Luft durch die Fittings. Wasser (bis max. +60 °C) darf nur nach Freigabe der Rahmendaten durch uns verwendet werden.

Wenn Schwenkbewegungen des Schlauches im Betrieb möglich sind, verwenden Sie bitte spezielle Drehverschraubungen um Leckagen zu vermeiden. Vermeiden Sie Vibrationen sowie Zug- oder Torsionskräfte an den Steckanschlüssen.

Verwenden Sie die Fittings niemals an Anlagen zur Sicherung bzw. Erhaltung von Menschenleben.

Nach Montage empfehlen wir eine Dichtigkeitsprüfung durchzuführen, um Montagefehler o.ä. auszuschließen.

Montage des Schlauches:

Verwenden Sie einen scharfen Schlauchabschneider um dem Schlauch im rechten Winkel unverformt und ohne Grat abzuschneiden.

Stellen Sie sicher, dass die Außenseite des Schlauches keine Kratzer oder Riefen aufweist.

Stellen Sie sicher, dass der Schlauch innerhalb der zulässigen Toleranzen liegt. Beachten Sie dabei, dass weiche Schläuche nur geringen Drücken widerstehen.

Beachten Sie beim Einstecken des Schlauches, dass die Steckanschlüsse zwei Druckpunkte besitzen, durch die der Schlauch geschoben werden muss: 1. Haltekralle und 2. Dichtung. Nur wenn beide Druckpunkte überwunden wurden, ist der Schlauch richtig gesteckt.

Demontage des Schlauches:

Vor der Demontage des Schlauches stellen Sie bitte sicher, dass die Schlauchleitung drucklos ist.

Vor dem Demontieren drücken Sie den Lösering auf beiden Seiten gleich fest herunter, um die Haltekralle gleichmäßig zu öffnen.

Nichtbefolgen kann Kratzer auf dem Schlauch und spätere Leckage bewirken!

Ziehen Sie dann den Schlauch senkrecht aus dem Steckanschluss.

Steckanschluss IQS

Produktinformationen
siehe Seite 92/1057



| Art.-Nr. | 925800 Steckverschraubung mit Außengewinde (RG 9217) | Gewinde | Ø D mm |
|----------|--|---------|-----------|
| 0010 | 2,46 | M5 | 4 |
| 0012 | 2,09 | G 1/8" | 4 |
| 0014 | 2,05 | G 1/8" | 6 |
| 0016 | 2,18 | G 1/8" | 8 |
| 0018 | 2,18 | G 1/4" | 6 |
| 0020 | 2,23 | G 1/4" | 8 |
| 0022 | 2,91 | G 1/4" | 10 |
| 0024 | 2,73 | G 3/8" | 8 |
| 0026 | 3,05 | G 3/8" | 10 |
| 0028 | 3,96 | G 3/8" | 12 |
| 0030 | 4,55 | G 1/2" | 12 |
| 0032 | 12,95 | G 1/2" | 15 |
| 0034 | 25,40 | G 1/2" | 22 |
| 0036 | 13,70 | G 3/4" | 22 |

| Art.-Nr. | 925800 Steckverschraubung mit Innengewinde (RG 9217) | Gewinde | Ø D mm |
|----------|--|---------|-----------|
| 0050 | 3,41 | G 1/8" | 4 |
| 0052 | 4,41 | G 1/4" | 8 |
| 0054 | 6,10 | G 3/8" | 10 |
| 0056 | 8,19 | G 1/2" | 12 |



| Art.-Nr. | 925800 Steckverbindung (RG 9217) | Ø D mm |
|----------|--|-----------|
| 0140 | 2,50 | 4 |
| 0142 | 2,55 | 6 |
| 0144 | 2,91 | 8 |
| 0146 | 3,78 | 10 |
| 0148 | 4,41 | 12 |
| 0150 | 8,87 | 15 |
| 0152 | 16,30 | 22 |



| Art.-Nr. | 925800 T-Steckverbindung (RG 9217) | Ø D mm |
|----------|--|-----------|
| 0200 | 2,96 | 4 |
| 0202 | 3,19 | 6 |
| 0204 | 3,41 | 8 |
| 0206 | 3,82 | 10 |
| 0208 | 5,32 | 12 |
| 0210 | 16,05 | 15 |
| 0212 | 24,55 | 22 |

| Art.-Nr. | 925800 Verschlussstopfen für Steckanschlüsse (RG 9217) | Ø D mm |
|----------|--|-----------|
| 0260 | 1,23 | 4 |
| 0262 | 1,23 | 6 |
| 0264 | 1,37 | 8 |
| 0266 | 1,59 | 10 |
| 0268 | 1,77 | 12 |
| 0270 | 3,59 | 15 |
| 0272 | 4,73 | 22 |

Weitere Steckanschlüsse, z.B. zöllig oder aus Edelstahl, auf Anfrage lieferbar!



| Art.-Nr. | 925800 L-Steckverschraubung, kurz (RG 9217) | Gewinde | Ø D mm |
|----------|---|---------|-----------|
| 0070 | 2,87 | M5 | 4 |
| 0072 | 2,41 | G 1/8" | 4 |
| 0074 | 2,41 | G 1/8" | 6 |
| 0076 | 2,87 | G 1/8" | 8 |
| 0078 | 2,55 | G 1/4" | 6 |
| 0080 | 2,96 | G 1/4" | 8 |
| 0082 | 3,87 | G 1/4" | 10 |
| 0084 | 4,73 | G 3/8" | 10 |
| 0086 | 5,78 | G 1/2" | 12 |
| 0088 | 20,95 | G 1/2" | 15 |
| 0090 | 28,35 | G 1/2" | 22 |
| 0092 | 35,70 | G 3/4" | 22 |

| Art.-Nr. | 925800 T-Steckverschraubung (RG 9217) | Gewinde | Ø D mm |
|----------|---|---------|-----------|
| 0120 | 4,19 | M5 | 4 |
| 0122 | 4,28 | G 1/8" | 6 |
| 0124 | 4,82 | G 1/4" | 8 |
| 0126 | 6,42 | G 3/8" | 10 |
| 0128 | 7,83 | G 1/2" | 12 |



| Art.-Nr. | 925800 Winkel-Steckverbindung (RG 9217) | Ø D mm |
|----------|---|-----------|
| 0180 | 2,41 | 4 |
| 0182 | 2,55 | 6 |
| 0184 | 2,87 | 8 |
| 0186 | 3,59 | 10 |
| 0188 | 4,10 | 12 |
| 0190 | 12,00 | 15 |
| 0192 | 17,75 | 22 |

| Art.-Nr. | 925800 Steckverbindung reduzierend (RG 9217) | Ø D mm | Ø D ₁ mm |
|----------|--|-----------|------------------------|
| 0230 | 3,41 | 6 | 4 |
| 0232 | 4,28 | 8 | 4 |
| 0234 | 3,73 | 8 | 6 |
| 0236 | 5,41 | 10 | 6 |
| 0238 | 4,78 | 10 | 8 |
| 0240 | 5,92 | 12 | 8 |
| 0242 | 5,05 | 12 | 10 |



| Art.-Nr. | 925800 Steckverbindung reduzierend mit Stecknippel (RG 9217) | Ø D mm | Ø D ₁ mm |
|----------|--|-----------|------------------------|
| 0320 | 4,00 | 6 | 4 |
| 0322 | 4,32 | 8 | 4 |
| 0324 | 4,37 | 8 | 6 |
| 0326 | 4,69 | 10 | 6 |
| 0328 | 5,64 | 10 | 8 |
| 0330 | 6,60 | 12 | 8 |
| 0332 | 6,60 | 12 | 10 |
| 0334 | 10,80 | 15 | 12 |
| 0336 | 11,80 | 22 | 15 |

Steckverbinder-Sortiment IQS

Ausführung:

- 160-teiliger Sortimentskoffer mit geraden Einschraubanschlüssen
- Winkel-Einschraubanschlüssen, geraden Steckverbindern
- T-Steckverbindern und geraden Einsteckreduzierungen
- inklusive einem Schlauchabschneider



| Art.-Nr. | 925801 160-teilig (RG 9218) | Inhalt |
|----------|-----------------------------------|---|
| 0010 | 359,00 | 70 gerade Einschraubanschlüsse (M 5 - R 1/8" - R 1/4", 4 6 8 mm Schlauch) 37 Winkel-Einschraubanschlüsse (M 5 - R 1/8" - R 1/4", 4 6 8 mm Schlauch) 21 gerade Steckverbinder (4 6 8 mm Schlauch) 21 T-Steckverbinder (4 6 8 mm Schlauch) 10 gerade Einsteckreduzierungen (4 6 8 mm Schlauch) 1 Schlauchabschneider |

Schalldämpfer aus Sinterbronze

Ausführung:

- mit gesinterterem Gewinde und Schlitz



| Art.-Nr. | 925800 (RG 9217) | Gewinde | Ø mm | Länge mm |
|----------|---------------------|---------|------|----------|
| 0300 | 1,37 | M5 | 8,5 | 15 |
| 0302 | 1,14 | G 1/8" | 11 | 16 |
| 0304 | 2,14 | G 1/4" | 14 | 19 |
| 0306 | 4,28 | G 3/8" | 18 | 25 |
| 0308 | 8,42 | G 1/2" | 24 | 32 |

T-Schlauchverbinder PN 16

Ausführung:

- Messing
- bis 16 bar (PN 16).



| Art.-Nr. | 925805 (RG 9234) | Tülle Ø ₁ mm |
|----------|---------------------|-------------------------------|
| 0020 | 5,15 | 6 |
| 0022 | 5,19 | 9 |
| 0024 | 8,01 | 13 |

Gewindetülle PN 16

Ausführung:

- Messing
- mit Innenkonus (außer Typ 0066 und 0074)
- bis 16 bar (PN 16)



| Art.-Nr. | 925805 (RG 9234) | Außengewinde | Tülle Ø ₁ mm | SW ₁ mm |
|----------|---------------------|--------------|-------------------------------|-----------------------|
| 0040 | 1,16 | G 1/8" | 4 | 14 |
| 0042 | 1,13 | G 1/8" | 6 | 14 |
| 0044 | 1,34 | G 1/8" | 9 | 14 |
| 0046 | 1,69 | G 1/4" | 4 | 17 |
| 0048 | 1,52 | G 1/4" | 6 | 17 |
| 0050 | 1,59 | G 1/4" | 9 | 17 |
| 0052 | 2,26 | G 1/4" | 13 | 17 |
| 0054 | 1,98 | G 3/8" | 6 | 19 |
| 0056 | 2,05 | G 3/8" | 9 | 19 |
| 0058 | 2,37 | G 3/8" | 13 | 19 |
| 0060 | 3,32 | G 1/2" | 6 | 24 |
| 0062 | 3,49 | G 1/2" | 9 | 24 |
| 0064 | 3,57 | G 1/2" | 13 | 24 |
| 0066 | 4,59 | G 1/2" | 19 | 24 |
| 0068 | 6,11 | G 3/4" | 13 | 30 |
| 0070 | 6,95 | G 3/4" | 19 | 30 |
| 0072 | 7,66 | G 3/4" | 25 | 30 |
| 0074 | 8,37 | G1" | 25 | 38 |

Schlauchverbindungsrohr PN 16

Ausführung:

- Messing
- bis 16 bar (PN 16)
- Typ 0012 reduzierend



| Art.-Nr. | 925805 (RG 9234) | Tülle Ø ₁ mm | Tülle Ø ₂ mm |
|----------|---------------------|-------------------------------|-------------------------------|
| 0010 | 2,65 | 6 | 6 |
| 0012 | 4,31 | 9 | 6 |
| 0014 | 3,25 | 9 | 9 |
| 0016 | 1,84 | 13 | 13 |
| 0018 | 3,71 | 19 | 19 |

Reduziernippel PN 16

Ausführung:

- Messing
- bis 16 bar (PN 16)

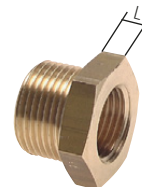

| Art.-Nr. | 925805 (RG 9234) | Außengewinde | Innengewinde | SW ₁ mm | L mm |
|----------|---------------------|--------------|--------------|-----------------------|---------|
| 0100 | 1,66 | G 1/8" | M5 | 14 | 4 |
| 0102 | 1,09 | G 1/4" | G 1/8" | 17 | 4 |
| 0104 | 1,62 | G 3/8" | G 1/8" | 19 | 4 |
| 0106 | 1,24 | G 3/8" | G 1/4" | 19 | 5 |
| 0108 | 2,47 | G 1/2" | G 1/4" | 24 | 6 |
| 0110 | 2,08 | G 1/2" | G 3/8" | 24 | 6 |
| 0112 | 5,19 | G 3/4" | G 3/8" | 32 | 6 |
| 0114 | 4,45 | G 3/4" | G 1/2" | 32 | 8 |
| 0116 | 6,35 | G1" | G 1/2" | 36 | 6 |
| 0118 | 5,47 | G1" | G 3/4" | 36 | 6 |

PTFE-Dichtband

Ausführung und Verwendung:

- PTFE-Gewindedichtband
- ungesintert und entfettet
- **DVGW-Zulassung nach DIN EN 751-3**
- für Gas- und Wasserinstallation
- einsetzbar von -197 °C bis 255 °C
- zur Abdichtung von Schraubverbindungen

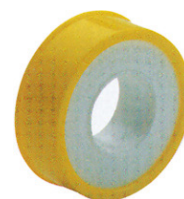

| Art.-Nr. | 925945 (RG 9250) | Bandbreite mm | Bandstärke mm | Bandlänge m |
|----------|---------------------|------------------|------------------|----------------|
| 12 | 2,84 | 12 | 0,01 | 12 |

▶ Doppelnippel PN 16

Ausführung:
- Messing
- bis 16 bar (PN 16)



| Art.-Nr. | 925805 (RG 9234) | Außengewinde 1 | Außengewinde 2 | SW, mm |
|----------|---------------------|----------------|----------------|-----------|
| 0130 | 1,02 | G 1/8" | G 1/8" | 14 |
| 0132 | 1,48 | G 1/8" | G 1/4" | 17 |
| 0134 | 1,48 | G 1/4" | G 1/4" | 17 |
| 0136 | 1,73 | G 1/4" | G 3/8" | 19 |
| 0138 | 1,73 | G 3/8" | G 3/8" | 19 |
| 0140 | 2,93 | G 3/8" | G 1/2" | 24 |
| 0142 | 2,93 | G 1/2" | G 1/2" | 24 |
| 0144 | 6,74 | G 1/2" | G 3/4" | 32 |
| 0146 | 6,88 | G 3/4" | G 3/4" | 32 |
| 0148 | 9,11 | G 3/4" | G 1" | 36 |
| 0150 | 7,66 | G 1" | G 1" | 34 |

▶ Winkel 90° PN 16

Ausführung:
- Messing
- bis 16 bar (PN 16)



| Art.-Nr. | 925805 (RG 9234) | Innengewinde |
|----------|---------------------|--------------|
| 0230 | 2,19 | G 1/8" |
| 0232 | 3,71 | G 1/4" |
| 0234 | 4,77 | G 3/8" |
| 0236 | 5,26 | G 1/2" |
| 0238 | 8,47 | G 3/4" |
| 0240 | 13,50 | G 1" |

▶ Verschlussstopfen PN 16

Ausführung:
- Messing vernickelt
- mit Innensechskant
- bis 16 bar (PN 16)
- Typ 0350-0358: mit O-Ring Abdichtung



| Art.-Nr. | 925805 (RG 9234) | Außengewinde |
|----------|---------------------|--------------|
| 0350 | 0,95 | M5 |
| 0352 | 1,09 | G 1/8" |
| 0354 | 1,27 | G 1/4" |
| 0356 | 1,84 | G 3/8" |
| 0358 | 3,07 | G 1/2" |
| 0360 | 7,77 | G 3/4" |
| 0362 | 11,70 | G 1" |

▶ Muffe PN 16

Ausführung:
- Messing
- Sechskant
- bis 16 bar (PN 16)



| Art.-Nr. | 925805 (RG 9234) | Innengewinde | Länge mm | SW, mm |
|----------|---------------------|--------------|-------------|-----------|
| 0200 | 1,24 | G 1/8" | 18 | 14 |
| 0202 | 1,80 | G 1/4" | 26 | 17 |
| 0204 | 3,00 | G 3/8" | 26 | 22 |
| 0206 | 4,66 | G 1/2" | 30 | 27 |
| 0208 | 7,38 | G 3/4" | 36 | 32 |
| 0210 | 16,95 | G 1" | 40 | 41 |

▶ T-Stück PN 16

Ausführung:
- Messing
- bis 16 bar (PN 16)



| Art.-Nr. | 925805 (RG 9234) | Innengewinde |
|----------|---------------------|--------------|
| 0260 | 2,89 | G 1/8" |
| 0262 | 4,87 | G 1/4" |
| 0264 | 5,72 | G 3/8" |
| 0266 | 7,27 | G 1/2" |
| 0268 | 9,85 | G 3/4" |
| 0270 | 16,35 | G 1" |

▶ Verschlusskappe PN 16

Ausführung:
- Messing
- bis 16 bar (PN 16)



| Art.-Nr. | 925805 (RG 9234) | Innengewinde |
|----------|---------------------|--------------|
| 0370 | 3,67 | G 1/8" |
| 0372 | 2,79 | G 1/4" |
| 0374 | 2,65 | G 3/8" |
| 0376 | 2,89 | G 1/2" |
| 0378 | 4,13 | G 3/4" |
| 0379 | 6,11 | G 1" |

▶ Fitting-Sortiment

Ausführung:
- 744-teiliger Sortimentskoffer mit 182 Verschlussstopfen
- Reduziernippeln, Doppelnippeln und Muffen M 5 bis G 1"
- aus Messing vernickelt
- inklusive passendem Dichtungsmaterial

| Art.-Nr. | 925806 744-teilig (RG 9219) | Inhalt |
|----------|-----------------------------------|--|
| 0010 | 499,00 | 32 Verschlussstopfen, Messing vernickelt (M 5 - G 1/8" - G 1/4" - G 3/8" - G 1/2") 58 Reduziernippel / Vergrößerungsrippel, Messing vernickelt (M 5 - G 1/8" - G 1/4" - G 3/8" - G 1/2" - G 3/4" - G 1") 66 Doppelnippel, Messing vernickelt (M 5 - G 1/8" - G 1/4" - G 3/8" - G 1/2" - G 3/4" - G 1") 23 Muffen, Messing vernickelt (M 5 - G 1/8" - G 1/4" - G 3/8" - G 1/2") 3 Muffen, Messing (G 3/4" - G 1") 560 PVC-Dichtringe (M 5 - G 1/8" - G 1/4" - G 3/8" - G 1/2" - G 3/4" - G 1") 1 PTFE-Dichtband (Sanitärausführung) DB 121 10 ml anaerober Dichtstoff (Flüssigdichtung) 53.14/10 |



Verteiler/Wanddose PN 16/PN 15

Ausführung:

- Messing
- Luftweiche, 2- / 3-fach
- mit Innengewinde
- bis 16 bar (PN 16)



| Art.-Nr. | 925805 (RG 9234) | Innengewinde |
|----------|---------------------|--------------|
| 0300 | 6,71 | 3×G 3/8" |
| 0302 | 11,55 | 3×G 1/2" |
| 0304 | 12,90 | 4×G 3/8" |
| 0306 | 12,70 | 4×G 1/2" |

Ausführung:

- Messing
- mit Innengewinde
- bis 16 bar (PN 16)
- Wanddose



| Art.-Nr. | 925805 Wanddose (RG 9234) | Innengewinde |
|----------|---------------------------------|--------------|
| 0320 | 4,77 | G 3/8" |
| 0322 | 9,53 | G 1/2" |
| 0324 | 14,40 | G 3/4" |

Ausführung:

- aus Kunststoff
- mit Innengewinde
- bis 15 bar (PN 15)



| Art.-Nr. | 925805 (RG 9234) | Abgänge (Innengewinde) |
|----------|---------------------|-----------------------------------|
| 0330 | 34,90 | oben 1 × G 1/2" / vorn 2 × G 1/2" |
| 0332 | 40,35 | oben 1 × G 1/2" / vorn 3 × G 1/2" |

Kupplung NW 7,2

Ausführung:

- Messing
- Dichtung NBR
- Temperaturbereich von -20 °C bis max. +100 °C
- Betriebsdruck 0-35 bar sowie Grobvakuum

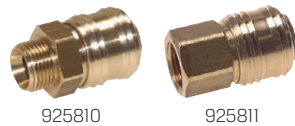

| Art.-Nr. | 925810 mit Außengewinde (RG 9242) | 925811 mit Innengewinde (RG 9242) | DN mm | Gewinde |
|----------|---|---|----------|---------|
| 0010 | 6,14 | 6,11 | 7.2 | G 1/4" |
| 0012 | 6,43 | 6,40 | 7.2 | G 3/8" |
| 0014 | 6,46 | 6,43 | 7.2 | G 1/2" |



| Art.-Nr. | 925812 mit Schlauchtülle (RG 9242) | DN mm | Tülle Ø ₁ mm |
|----------|--|----------|----------------------------|
| 0010 | 6,46 | 7.2 | 6 |
| 0012 | 6,46 | 7.2 | 9 |
| 0014 | 6,50 | 7.2 | 13 |

Kugelhahn bis PN 50

Ausführung:

- Gehäuse aus Messing, vernickelt
- Kugel aus Messing, hartverchromt
- Dichtung aus Teflon/NBR
- Temperaturbereich von -20 °C bis max. +150 °C
- mit vollem Durchgang
- für Wasser (kein Dampf), neutrale, gasförmige und nicht aggressive, flüssige Medien, Mineralöle, Druckluft oder Vakuum (max. -0,9 bar)
- zweiteilig, kurze Bauform

AUCH IN EDELSTAHL LIEFERBAR

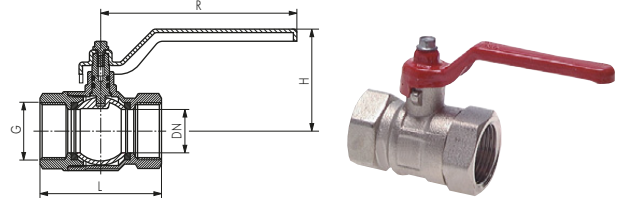

| Art.-Nr. | 925825 (RG 9246) | Gewinde | DN mm | L mm | H mm | R mm | PN bar |
|----------|---------------------|----------|----------|---------|---------|---------|-----------|
| 0800 | 10,75 | G 1/4" | 10 | 44,4 | 37,0 | 80 | 50 |
| 0802 | 11,05 | G 3/8" | 10 | 44,4 | 37,0 | 80 | 50 |
| 0804 | 12,25 | G 1/2" | 15 | 50,5 | 41,0 | 80 | 50 |
| 0806 | 15,30 | G 3/4" | 20 | 57,5 | 55,0 | 113 | 40 |
| 0808 | 23,35 | G 1" | 25 | 70,0 | 59,0 | 113 | 40 |
| 0810 | 36,80 | G 1-1/4" | 32 | 80,5 | 74,5 | 138 | 30 |
| 0812 | 59,30 | G 1 1/2" | 40 | 94,0 | 80,5 | 138 | 30 |
| 0814 | 88,85 | G 2" | 50 | 112,5 | 96,5 | 157 | 25 |

Minikugelhahn bis PN 12

Ausführung:

- Gehäuse aus Messing, verchromt
- Kugel aus Messing, hartverchromt
- Dichtung aus Teflon/NBR
- Temperaturbereich von 0 °C bis max. +90 °C
- für Wasser (kein Dampf), neutrale, gasförmige und nicht aggressive, flüssige Medien, Mineralöle, Druckluft oder Vakuum (max. -0,9 bar)
- Mini-Kugelhahn mit Knebelgriff

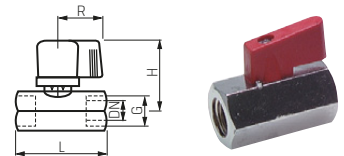

| Art.-Nr. | 925825 (RG 9246) | Gewinde | DN mm | L mm | H mm | R mm | PN bar |
|----------|---------------------|---------|----------|---------|---------|---------|-----------|
| 0820 | 6,56 | G 1/8" | 6 | 39 | 27,5 | 22 | 15 |
| 0822 | 6,64 | G 1/4" | 8 | 39 | 27,5 | 22 | 15 |
| 0824 | 6,49 | G 3/8" | 8 | 40 | 27,5 | 22 | 15 |
| 0826 | 7,89 | G 1/2" | 10 | 45 | 29,5 | 22 | 15 |
| 0828 | 15,00 | G 3/4" | 12 | 51 | 33,0 | 22 | 15 |

Kupplungsstecker NW 7,2

Ausführung:

- Messing
- Dichtung NBR
- Temperaturbereich von -20 °C bis max. +100 °C
- Betriebsdruck 0-35 bar sowie Grobvakuum

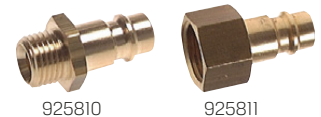

| Art.-Nr. | 925810 mit Außengewinde (RG 9242) | 925811 mit Innengewinde (RG 9242) | DN mm | Gewinde |
|----------|---|---|----------|---------|
| 0020 | 1,57 | 1,86 | 7.2 | G 1/4" |
| 0022 | 1,92 | 2,24 | 7.2 | G 3/8" |
| 0024 | 3,74 | 3,78 | 7.2 | G 1/2" |



| Art.-Nr. | 925812 mit Schlauchtülle (RG 9242) | DN mm | Tülle Ø ₁ mm |
|----------|--|----------|----------------------------|
| 0020 | 1,50 | 7.2 | 6 |
| 0022 | 1,31 | 7.2 | 9 |
| 0024 | 1,41 | 7.2 | 13 |

92
Kühl- / Schmier-
mittel / Druckluft

► Sicherheitskupplung mit Druckknopf, NW 7,2

Ausführung:

- Körper Stahl gehärtet und verzinkt / Aluminium / Messing vernickelt
- Dichtung: NBR
- **Druckknopfriegelung** verhindert sogenannten Peitscheneffekt beim Entkuppeln
- Temperaturbereich: -20°C bis max. +70°C
- Betriebsdruck: 0 - 12 bar
- Durchfluss (bei 6 bar u. 0,6 bar Druckdifferenz): 1.500 l/min

Funktion:

Das Kuppeln erfolgt wie bei Standardkupplungen durch Einstecken des Stecknippels in die Kupplungsdose. Das Entkuppeln erfolgt durch Druck auf den Entkupplungsknopf. Dann schließt die Kupplungsdose und entlüftet den Kupplungsstecker, während dieser noch in der Kupplungsdose festgehalten wird. Der gefährliche Peitschenhiebeeffect wird somit zuverlässig verhindert. Durch ein zweites Drücken wird der Stecker wieder freigegeben.

Hinweis:

Wir empfehlen einen Kupplungsstecker aus Stahl zu verwenden.



925840



925841

| Art.-Nr. | 925840 mit Außengewinde (RG 9240) | 925841 mit Innengewinde (RG 9240) | Gewinde |
|----------|---|---|---------|
| 0030 | 21,95 | 21,95 | G 1/4" |
| 0035 | 21,95 | 21,95 | G 3/8" |
| 0040 | 23,20 | 23,20 | G 1/2" |



925842

| Art.-Nr. | 925842 mit Schlauchtülle (RG 9240) | Tülle Ø ₁ mm |
|----------|--|-------------------------------|
| 0030 | 22,80 | 6 |
| 0035 | 22,80 | 9 |
| 0040 | 22,80 | 13 |

► Kupplungsstecker Stahl NW 7,2

Ausführung:

- aus gehärtetem Stahl
- für Sicherheitskupplungen NW 7,2



925810



925811

| Art.-Nr. | 925810 mit Außengewinde (RG 9242) | 925811 mit Innengewinde (RG 9242) | DN mm | Gewinde |
|----------|---|---|----------|---------|
| 0110 | 2,75 | 3,42 | 7,2 | G 1/4" |
| 0112 | 3,84 | 3,39 | 7,2 | G 3/8" |
| 0114 | 4,54 | 4,16 | 7,2 | G 1/2" |



Ø₁

| Art.-Nr. | 925812 mit Schlauchtülle (RG 9242) | DN mm | Tülle Ø ₁ mm |
|----------|--|----------|-------------------------------|
| 0110 | 3,04 | 7,2 | 6 |
| 0112 | 2,88 | 7,2 | 9 |
| 0114 | 3,49 | 7,2 | 13 |



► Sicherheitskupplung Serie 320 eSafe, NW 7,2



Ausführung:

- Gehäuse: Stahl/Messing verzinkt
- Dichtung: NBR
- Temperaturbereich: von -20 °C bis max. +80 °C
- Betriebsdruck 0-16 bar
- Durchfluss 2.250 l/min (Eingangsdruck 6 bar, Druckabfall 0,5 bar)
- Nennweite 7,6 mm (Durchflussleistung auf NW hochgerechnet)

Die 5 wichtigsten Funktionen:

- höchster Durchfluss von vergleichbaren Nennwerten auf dem Kupplungsmarkt
- kompakte Konstruktion
- extreme Haltbarkeit
- Sicherheit durch Druckentlastung
- einfache Handhabung



925815



925816

| Art.-Nr. | 925815 mit Außengewinde (RG 9243) | 925816 mit Innengewinde (RG 9243) | Gewinde |
|----------|---|---|---------|
| 0030 | 28,95 | 28,95 | R 1/4" |
| 0032 | 28,95 | 28,95 | R 3/8" |
| 0034 | 28,95 | 28,95 | R 1/2" |



925817

| Art.-Nr. | 925817 mit Schlauchtülle (RG 9243) | Tülle Ø ₁ mm |
|----------|--|-------------------------------|
| 0030 | 28,95 | 6 |
| 0032 | 28,95 | 9 |
| 0034 | 28,95 | 13 |

► Gartenschlauch-Schnellkupplung

Ausführung:

- Körper: Messing / Dichtung: NBR
- 40 mm Klauenweite
- Temperaturbereich von 0 °C bis max. +80 °C
- bis max. 25 bar Betriebsdruck sowie Grobvakuum



925820



925821

| Art.-Nr. | 925820 mit Außengewinde (RG 9245) | 925821 mit Innengewinde (RG 9245) | Gewinde |
|----------|---|---|---------|
| 0010 | 5,15 | 5,15 | G 3/8" |
| 0012 | 4,86 | 5,04 | G 1/2" |
| 0014 | 5,01 | 4,86 | G 3/4" |
| 0016 | 5,04 | 4,83 | G 1" |

| Art.-Nr. | 925822 mit Schlauchtülle (RG 9245) | Tülle Ø ₁ mm |
|----------|--|-------------------------------|
| 0010 | 4,79 | 6 |
| 0012 | 5,11 | 10 |
| 0014 | 5,18 | 13 |
| 0016 | 5,22 | 19 |
| 0018 | 6,99 | 25 |



925822



| Art.-Nr. | 925823 Ersatzdichtung (RG 9200) | Innen Ø mm | Außen Ø mm | Höhe mm | Farbe | Ausführung |
|----------|---------------------------------------|------------------|------------------|------------|---------|-----------------------------------|
| 0030 | 1,28 | 24 | 35 | 12 | schwarz | für alle feststehenden Kupplungen |

92

Kühl- / Schmier-
mittel / Druckluft

92/1169

Wasserspistole

Ausführung:

- reinigt schonend und umweltgerecht
- Edelstahl-Messing Kombination, gummiummantelt
- Temperaturbereich bis max. +95 °C
- Betriebsdruck: von 0 bis 24 bar
- Durchfluss: max. 100 l/min
- stufenlose Regulierung des Wasserstrahls, von feinem Sprühnebel bis zum konzentrierten Wasserstrahl
- Arretierungsklammer für Dauerbetrieb

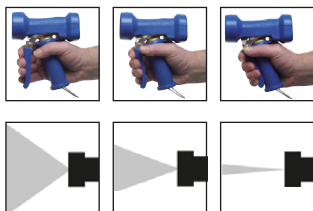

| Art.-Nr. | 925824 (RG 9244) | Betriebsdruck bar | max. Durchfluss l/min | Anschlussgewinde |
|----------|---------------------|----------------------|--------------------------|------------------|
| 0010 | 79,90 | 0 - 24 | 100 | G 1/2" |

Polyurethan-Schlauch



Ausführung:

- kleiner Biegeradius durch besondere Flexibilität
- sehr gute Kälteflexibilität und Rückstelleigenschaften
- knick- und abriebfest
- beständig gegen aliphatische Kohlenwasserstoffe und die meisten Schmierstoffe
- alterungsbeständig in Sauerstoff und Ozon
- Temperaturbereich von -35 °C bis +60 °C
- Shore Härte: 97 A
- außentoleriert

VPE

50 Meter

SEHR FLEXIBEL



Hinweis:

Preis pro Meter.

Schlauchabschnitte: Katalog-Nr. 925826 (zzgl. 5,- € Anbruchkosten)



| Art.-Nr. | 925825 50-m-Rolle (RG 9246) | 925826 Abschnitt (RG 9247) | Schlauch- Ø außen mm | Schlauch- Ø innen mm | Biegeradius mm | Betriebsdruck bar | Farbe |
|----------|-----------------------------------|----------------------------------|-------------------------------|-------------------------------|-------------------|----------------------|---------|
| 0010 | 0,76 | 0,76 | 4 | 2,5 | 10 | 13 | blau |
| 0012 | 0,76 | 0,76 | 4 | 2,5 | 10 | 13 | schwarz |
| 0014 | 0,97 | 0,97 | 6 | 4 | 15 | 14 | blau |
| 0016 | 1,04 | 1,04 | 6 | 4 | 15 | 14 | schwarz |
| 0018 | 1,53 | 1,53 | 8 | 5 | 23 | 16 | blau |
| 0020 | 1,53 | 1,53 | 8 | 5 | 23 | 16 | schwarz |
| 0022 | 2,28 | 2,28 | 10 | 6,5 | 30 | 11 | blau |
| 0024 | 2,28 | 2,28 | 10 | 6,5 | 30 | 11 | schwarz |
| 0026 | 3,19 | 3,19 | 12 | 8 | 40 | 11 | blau |
| 0028 | 3,19 | 3,19 | 12 | 8 | 40 | 11 | schwarz |

Schlauchaufroller automatisch



Ausführung:

- Schlauch kann ausgezogen und an mehreren Positionen arretiert werden
- durch kurzes Anziehen rollt die Trommel den gesamten Schlauch wieder auf
- Körper und Trommel aus Kunststoff
- Befestigungsbügel Stahl, lackiert
- Schlauch aus Polyurethan, gewebeverstärkt
- Temperaturbereich von -20 °C bis +60 °C
- 300° Schwenkbereich



| Art.-Nr. | 925815 für Druckluft (RG 9243) | Schlauch- Ø außen mm | Schlauch- Ø innen mm | Schlauchlänge m | Außen- gewinde | Betriebsdruck bar | Ø mm |
|----------|---|-------------------------------|-------------------------------|--------------------|-------------------|----------------------|---------|
| 0500 | 394,20 | 12 | 8 | 7 | R 1/4" | 16 | 330 |
| 0502 | 399,80 | 10 | 6,5 | 9 | R 1/4" | 16 | 330 |
| 0504 | 511,00 | 16 | 11 | 10 | R 1/2" | 12 | 430 |
| 0506 | 487,80 | 13,5 | 9,5 | 14 | R 1/4" | 12 | 430 |
| 0508 | 468,20 | 12 | 8 | 16 | R 1/4" | 16 | 430 |

Polyamid-Schlauch

Ausführung:

- halbstarr, gut verlegbar und knickstabil
- konstante Festigkeit
- gute chemische Beständigkeit
- Temperaturbereich von -50 °C bis +100 °C
- außentoleriert

VPE

50 Meter

Hinweis:

Preis pro Meter.

Schlauchabschnitte: Katalog-Nr. 925826

(zzgl. 5,- € Anbruchkosten)



| Art.-Nr. | 925825 50-m-Rolle (RG 9246) | 925826 Abschnitt (RG 9247) | Schlauch- Ø außen mm | Schlauch- Ø innen mm | Betriebsdruck bar | Farbe |
|----------|-----------------------------------|----------------------------------|-------------------------------|-------------------------------|----------------------|---------|
| 0050 | 0,82 | 0,82 | 4 | 2,7 | 23 | blau |
| 0052 | 0,82 | 0,82 | 4 | 2,7 | 23 | schwarz |
| 0054 | 1,89 | 1,89 | 6 | 4 | 27 | blau |
| 0056 | 1,89 | 1,89 | 6 | 4 | 27 | schwarz |
| 0058 | 2,30 | 2,30 | 8 | 6 | 19 | blau |
| 0060 | 2,42 | 2,42 | 8 | 6 | 19 | schwarz |
| 0062 | 3,14 | 3,14 | 10 | 8 | 15 | blau |
| 0064 | 3,14 | 3,14 | 10 | 8 | 15 | schwarz |
| 0066 | 5,15 | 5,15 | 12 | 9 | 19 | blau |
| 0068 | 4,65 | 4,65 | 12 | 9 | 19 | schwarz |
| 0070 | 6,78 | 6,78 | 15 | 12 | 15 | schwarz |
| 0072 | 13,55 | 13,55 | 22 | 18 | 13 | schwarz |

Schlauchabschneider

Verwendung:

- zum exakten Ablängen des Schlauches im rechten Winkel ohne Grat
- ideal zum Zuschneiden von Schläuchen bei Verwendung von Steckverbindern

| Art.-Nr. | 925825 (RG 9246) | Schneidbereich, min. mm | Schneidbereich, max. mm |
|----------|---------------------|----------------------------|----------------------------|
| 0700 | 11,20 | 0 | 14 |
| 0710 | 29,40 | 0 | 28 |



92/1170

Polyurethan-Spiralschlauch

Ausführung:

- hohe Abrieb-, Druck- und Verschleißfestigkeit
- dauerhafte Rückholkraft bei gleichzeitig sehr guter Knickfestigkeit und Elastizität
- Temperaturbereich von -20 °C bis +60 °C
- Betriebsdruck 10 bar
- mit Drehanschlüssen für langsame Drehbewegung, um das Verdrehen der Schläuche zu vermeiden

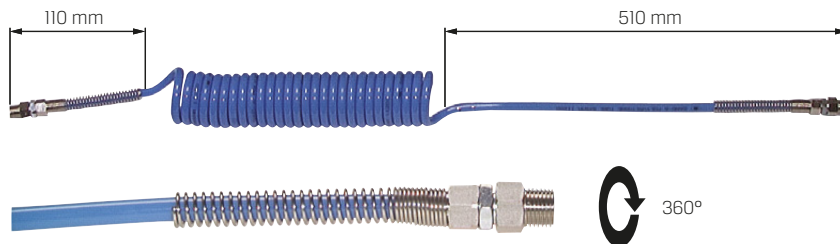

| Art.-Nr. | 925825 Arbeitslänge 3 m (RG 9246) | Schlauch- Ø außen mm | Schlauch- Ø innen mm | Außen- gewinde Zoll | Wickel Ø mm | Betriebsdruck bar |
|----------|---|-------------------------------|-------------------------------|---------------------------|-------------------|----------------------|
| 0200 | 33,25 | 6 | 4 | 1/4" | 30 | 10 |
| 0202 | 33,00 | 8 | 5 | 1/4" | 34 | 10 |
| 0204 | 36,65 | 10 | 6,5 | 1/4" | 42 | 10 |
| 0206 | 47,30 | 12 | 8 | 3/8" | 60 | 10 |

| Art.-Nr. | 925825 Arbeitslänge 6 m (RG 9246) | Schlauch- Ø außen mm | Schlauch- Ø innen mm | Außen- gewinde Zoll | Wickel Ø mm | Betriebsdruck bar |
|----------|---|-------------------------------|-------------------------------|---------------------------|-------------------|----------------------|
| 0208 | 39,25 | 6 | 4 | 1/4" | 30 | 10 |
| 0210 | 38,25 | 8 | 5 | 1/4" | 34 | 10 |
| 0212 | 45,90 | 10 | 6,5 | 1/4" | 42 | 10 |
| 0214 | 56,90 | 12 | 8 | 3/8" | 60 | 10 |

Polyurethan-Spiralschlauch

Ausführung:

- hohe Abrieb-, Druck- und Verschleißfestigkeit
- dauerhafte Rückholkraft bei gleichzeitig sehr guter Knickfestigkeit und Elastizität
- Temperaturbereich von -20 °C bis +60 °C
- Betriebsdruck 10 bar
- mit Drehanschlüssen für langsame Drehbewegung, um das Verdrehen der Schläuche zu vermeiden
- mit **eSafe Sicherheitskupplung**, sofort am Arbeitsplatz einsetzbar

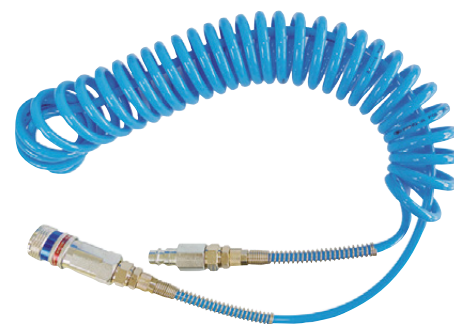

| Art.-Nr. | 925825 Arbeitslänge 3 m (RG 9246) | Schlauch- Ø außen mm | Schlauch- Ø innen mm | Wickel Ø mm | Betriebsdruck bar |
|----------|---|-------------------------------|-------------------------------|-------------------|----------------------|
| 0224 | 46,80 | 6 | 4 | 30 | 10 |
| 0226 | 48,85 | 8 | 5 | 34 | 10 |
| 0228 | 51,45 | 10 | 6,5 | 42 | 10 |
| 0230 | 56,70 | 12 | 8 | 60 | 10 |

| Art.-Nr. | 925825 Arbeitslänge 6 m (RG 9246) | Schlauch- Ø außen mm | Schlauch- Ø innen mm | Wickel Ø mm | Betriebsdruck bar |
|----------|---|-------------------------------|-------------------------------|-------------------|----------------------|
| 0232 | 48,15 | 6 | 4 | 30 | 10 |
| 0234 | 51,20 | 8 | 5 | 34 | 10 |
| 0236 | 54,30 | 10 | 6,5 | 42 | 10 |
| 0238 | 61,30 | 12 | 8 | 60 | 10 |

eSafe-Sicherheitskupplung

Produktinformation

eSafe

Die 5 wichtigsten Funktionen

- ▶ höchster Durchfluss auf dem Markt
- ▶ kompakte Konstruktion
- ▶ extreme Haltbarkeit
- ▶ Sicherheit durch Druckentlastung
- ▶ einfache Handhabung



► Schlauchschelle

Ausführung:

- aus verzinktem Spezialstahl
- mit großem Spannungsbereich
- mit Schneckengewinde



| Art.-Nr. | 925825 mit Schneckengewinde (RG 9246) | Bandbreite mm | Spannbereich, min. mm | Spannbereich, max. mm |
|----------|---|------------------|-----------------------------|-----------------------------|
| 0600 | 1,00 | 9 | 8 | 12 |
| 0602 | 0,94 | 9 | 10 | 16 |
| 0604 | 1,10 | 9 | 12 | 22 |
| 0606 | 1,16 | 9 | 16 | 25 |
| 0608 | 1,30 | 9 | 20 | 32 |
| 0610 | 1,52 | 9 | 25 | 40 |
| 0612 | 1,47 | 9 | 32 | 50 |
| 0614 | 1,55 | 9 | 40 | 60 |
| 0616 | 1,65 | 9 | 50 | 70 |
| 0618 | 1,74 | 9 | 60 | 80 |
| 0620 | 2,13 | 9 | 70 | 90 |
| 0622 | 2,18 | 9 | 90 | 110 |

► Schlauchschellen-Sortiment Stahl, verzinkt

Ausführung:

- Schneckengewindeschellen von Ø 10 - 50 mm
- Spannbackenschellen von Ø 6 - 13 mm
- in praktischem Sortimentskoffer
- Stahl verzinkt



NEU

| Art.-Nr. | 925829 (RG 9243) | Teile | Inhalt |
|----------|---------------------|-------|---|
| 0100 | 147,00 | 205 | Schneckengewindeschellen 10-16 12-22 16-27 20-32 25-40 35-50 mm Spannbackenschellen 6-8 7-9 8-10 9-11 10-12 11-13 mm |

► Stockschraube

Hinweis:

- Preis pro Stück.
- Lieferung nur in angegebener VPE.

VPE
10 Stück



| Art.-Nr. | 925825 (RG 9246) | Gewinde | Länge mm | für Dübel Ø mm |
|----------|---------------------|---------|-------------|----------------------|
| 0590 | 0,26 | M6 | 50 | 8 |

► Befestigungsclip für Rohre

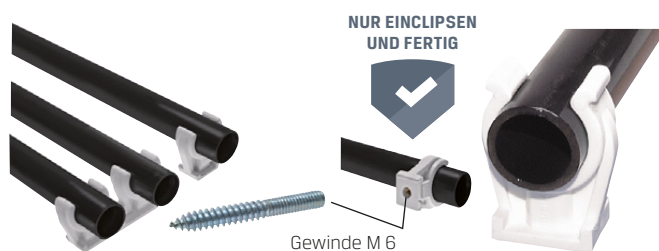

| Art.-Nr. | 925825 für Rohre (RG 9246) | Gewinde | Rohr Ø min. mm | Rohr Ø max. mm |
|----------|----------------------------------|---------|----------------------|----------------------|
| 0570 | 1,27 | M6 | 14 | 15 |
| 0572 | 1,74 | M6 | 20 | 22 |

► Schlauchschellen-Sortiment Edelstahl

Ausführung:

- Schneckengewindeschellen von Ø 8 - 50 mm
- in praktischem Sortimentskoffer
- Edelstahl



NEU

| Art.-Nr. | 925829 (RG 9243) | Teile | Inhalt |
|----------|---------------------|-------|--|
| 0110 | 285,00 | 105 | Schneckengewindeschellen 8-12 8-16 12-22 16-27 20-32 25-40 35-50 mm |

92/1172

PVC-Schlauch mit Gewebeeinsatz

VPE

Ausführung:

- Innenseele und Außendecke PVC, Gewebeeinlage Textil
- Lebensmittelqualität, geprüft entsprechend den Anforderungen der Verordnung (EG) 1935/2004 und der Verordnung (EU) 10/2011 (Simulanzen A, B und C), Typ transparent zusätzlich KTW-C und FDA 175.300
- TÜV-geprüft
- LABS-freie Produktion (silikonfrei)
- Temperaturbereich von -20 °C bis max. +60 °C

Verwendung:

- für Wasser, Trinkwasser (max. 3 Std.), Druckluft, Argon, Wein, Fruchtsaft, Limonade, Mineralwasser, Süßmost und alkoholische Getränke bis 15 Vol.-% Alkoholgehalt (nicht für Bier in Schankanlagen und fetthaltige Produkte)
- die durchfließenden Lebensmittel sollten +40 °C nicht überschreiten
- eine Geschmacksprobe ist ratsam
- bei der Durchleitung von Lebensmitteln und Trinkwasser ist der Schlauch vor dem Ersteinsatz unbedingt sorgfältig zu reinigen



| Art.-Nr. | 925827 Preis pro Rolle (RG 9248) | Schlauch- Ø außen mm | Schlauch- Ø innen mm | Betriebsdruck bei 20 °C bar | Betriebsdruck bei 40 °C bar | Rollenlänge m |
|----------|--|-------------------------------|-------------------------------|-----------------------------------|-----------------------------------|------------------|
| 0010 | 14,25 | 12 | 6 | 22 | 16 | 10 |
| 0012 | 32,95 | 12 | 6 | 22 | 16 | 25 |
| 0016 | 18,80 | 15 | 9 | 19 | 13 | 10 |
| 0018 | 43,45 | 15 | 9 | 19 | 13 | 25 |

| Art.-Nr. | 925827 Preis pro Rolle (RG 9248) | Schlauch- Ø außen mm | Schlauch- Ø innen mm | Betriebsdruck bei 20 °C bar | Betriebsdruck bei 40 °C bar | Rollenlänge m |
|----------|--|-------------------------------|-------------------------------|-----------------------------------|-----------------------------------|------------------|
| 0022 | 30,65 | 20 | 13 | 13 | 9 | 10 |
| 0024 | 69,45 | 20 | 13 | 13 | 9 | 25 |
| 0028 | 41,20 | 26 | 19 | 11 | 8 | 10 |
| 0030 | 92,60 | 26 | 19 | 11 | 8 | 25 |

| Art.-Nr. | 925827 Preis pro Rolle (RG 9248) | Schlauch- Ø außen mm | Schlauch- Ø innen mm | Betriebsdruck bei 20 °C bar | Rollenlänge m |
|----------|--|-------------------------------|-------------------------------|-----------------------------------|------------------|
| 0040 | 21,15 | 11 | 6 | 20 | 10 |
| 0042 | 32,65 | 11 | 6 | 20 | 20 |
| 0046 | 24,60 | 14 | 9 | 16 | 10 |
| 0048 | 39,75 | 14 | 9 | 16 | 20 |



Hinweis:

- Preis pro Meter.
- Abschnitte zzgl. 5,- € Anbruchkosten

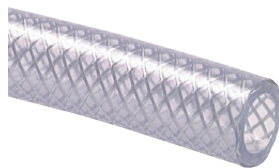

| Art.-Nr. | 925828 Preis pro Meter (RG 9248) | Schlauch- Ø außen mm | Schlauch- Ø innen mm | Betriebsdruck bei 20 °C bar | Betriebsdruck bei 40 °C bar | Rollenlänge m |
|----------|--|-------------------------------|-------------------------------|-----------------------------------|-----------------------------------|------------------|
| 0014 | 1,16 | 12 | 6 | 22 | 16 | 50 |
| 0020 | 1,53 | 15 | 9 | 19 | 13 | 50 |
| 0026 | 2,42 | 20 | 13 | 13 | 9 | 50 |
| 0032 | 3,72 | 26 | 19 | 11 | 8 | 50 |

| Art.-Nr. | 925828 Preis pro Meter, leuchtgrün (RG 9248) | Schlauch- Ø außen mm | Schlauch- Ø innen mm | Betriebsdruck bei 20 °C bar | Betriebsdruck bei 40 °C bar | Rollenlänge m |
|----------|---|-------------------------------|-------------------------------|-----------------------------------|-----------------------------------|------------------|
| 0014LG | 2,21 | 12 | 6 | 27 | 21 | 50 |
| 0020LG | 2,44 | 15 | 9 | 21 | 17 | 50 |
| 0026LG | 3,99 | 19,8 | 13,2 | 16 | 12 | 50 |

92

Kühl- | Schmier-
mittel | Druckluft

92/1173

Schlauch

Ausführung:

- Innenseele PVC, schwarz
- Außendecke PVC, blau
- Gewebeeinlage aus Polyesterfaden
- **silikonfrei produziert**
- Temperaturbereich von -20 °C bis +60 °C
- Platzdruck ca. 60 bar
- für Industrie, Werkstatt oder Tankstelle geeignet
- extrem biegsam bei jeder Witterung
- UV-beständig

VPE

50 Meter

Hinweis:

Preis pro Meter.

Abschnitte buche Katalog-Nr. 925826

(zzgl. 5,- € Anbruchkosten)



| Art.-Nr. | 925825 PVC-Druckluft- schlauch 50 m (RG 9246) | 925826 PVC-Druckluft- schlauch Abschnitt (RG 9247) | Schlauch- Ø außen mm | Schlauch- Ø innen mm | Biegeradius mm | Betriebsdruck bar |
|----------|---|--|-------------------------------|-------------------------------|-------------------|----------------------|
| 0250 | 2,94 | 2,94 | 11 | 6,3 | 23 | 15 |
| 0252 | 3,26 | 3,26 | 14,5 | 9 | 32 | 15 |
| 0254 | 5,31 | 5,31 | 19 | 12,7 | 45 | 15 |

Ausführung:

- nach DIN 20018
- Temperaturbereich von -30 °C bis +50 °C
- Betriebsdruck Luft / Wasser: 10 / 16 bar
- Platzdruck ca. 54 bar (20 °C)
- **für schmierstoffhaltige Druckluft und Betriebswasser bei mittelschwerem Einsatz**

VPE

40 Meter

Hinweis:

Preis pro Meter.

Abschnitte buche Katalog-Nr. 925826

(zzgl. 5,- € Anbruchkosten)



| Art.-Nr. | 925825 Druckluft-/Wasser- Gummischlauch 40 m (RG 9246) | 925826 Abschnitt (RG 9247) | Schlauch- Ø außen mm | Schlauch- Ø innen mm |
|----------|--|----------------------------------|-------------------------------|-------------------------------|
| 0260 | 4,31 | 4,31 | 13 | 6 |
| 0262 | 4,73 | 4,73 | 16 | 9 |
| 0264 | 6,70 | 6,70 | 23 | 13 |
| 0266 | 9,10 | 9,10 | 31 | 19 |
| 0268 | 14,40 | 14,40 | 39 | 25 |

Ausführung:

- Decke und Seele aus PVC
- Armierung: Synthetikfaser, diagonalarmiert
- Temperaturbereich von -10 °C bis +60 °C
- extrem druckfest und kälteflexibel
- kein Verdrehen oder Verdrillen durch Diagonalarmierung
- cadmium-, barium- und bleifrei
- für Industrie und Hobbybereich
- keine Algenbildung

Hinweis:

Preis pro Rolle.



| Art.-Nr. | 925825 Wasserschlauch Quattroflex Plus (RG 9246) | Schlauch- Ø außen mm | Schlauch- Ø innen mm | Betriebsdruck bar | Rollenlänge m |
|----------|---|-------------------------------|-------------------------------|----------------------|------------------|
| 0280 | 78,80 | 17,2 | 12,2 | 16 | 25 |
| 0282 | 163,90 | 17,2 | 12,2 | 16 | 50 |
| 0284 | 149,00 | 24,8 | 18,6 | 12 | 25 |
| 0286 | 234,90 | 33 | 25 | 10 | 25 |

Schlauchhalter



0550



0555 | 0560

| Art.-Nr. | 925825 (RG 9246) | Breite mm | Tiefe mm | Höhe mm | Ausführung |
|----------|---------------------|--------------|-------------|------------|------------|
| 0550 | 17,40 | 260 | 120 | 165 | Kunststoff |
| 0555 | 39,00 | 188 | 70 | 147 | Aluminium |
| 0560 | 123,70 | 348 | 144 | 257 | Aluminium |

Schlauchaufroller automatisch

Ausführung:

- Körper und Haube aus Kunststoff
- Anschluss aus Messing
- der Schlauch kann ausgezogen und bei jeder Umdrehung der Trommel arretiert werden
- nach kurzem Anziehen rollt die Trommel den gesamten Schlauch wieder auf
- für Druckluft

Lieferung:

Automatischer Schlauchaufroller komplett mit gewebeverstärktem Polyurethanschlauch.



| Art.-Nr. | 925825 für Druckluft (RG 9246) | Schlauch- Ø außen mm | Schlauch- Ø innen mm | Schlauchlänge m | Eingang | Ausgang | Betriebsdruck bar |
|----------|--------------------------------------|-------------------------------|-------------------------------|--------------------|-----------|-----------|----------------------|
| 0500 | 195,60 | 12 | 8 | 7,5 | R 1/4" AG | R 1/4" AG | 0-14 |

Schlauchaufroller automatisch

Ausführung:

- Körper aus Aluminiumguss
- Anschluss aus Messing
- **der Schlauch kann ausgezogen und bei jeder Umdrehung der Trommel mehrfach arretiert werden**
- nach kurzem Anziehen rollt die Trommel den gesamten Schlauch wieder auf
- für Druckluft und Wasser

Lieferung:

Automatischer Schlauchaufroller komplett mit spezial PVC-Schlauch, topfer und Auslaufenfenster.



| Art.-Nr. | 925825 für Druckluft/Wasser (RG 9246) | DN mm | Schlauchlänge m | Eingang | Ausgang | Betriebsdruck bar |
|----------|---|----------|--------------------|---------|---------|----------------------|
| 0522 | 517,50 | 10 | 10 | 3/8" IG | 3/8" AG | 15 |
| 0526 | 599,50 | 10 | 20 | 3/8" IG | 3/8" AG | 15 |

92

Kühl- | Schmier-
mittel | Druckluft

92/1174

► Druckregler Multifix

Ausführung:

- rücksteuerbar (mit Sekundärentlüftung)
- Körper aus Zink-Druckguss Z410
- Federhaube POM
- Membrane und Dichtungen NBR
- **Eingangsdruk: max. 16 bar**
- Temperaturbereich von -10 °C bis max. +60 °C
- Manometeranschluss G 1/4" (Baureihe 0: G 1/8")
- kein Eigenluftverbrauch
- für geölte und ungeölte Druckluft oder neutrale Gase
- ATEX: II 2GD IIA/IIB/IIC T4 0 °C ≤ Ta ≤ 60 °C
- **automatische Entlüftung bei Überdruck auf der Sekundärseite**
- Handrad kann durch Herunterdrücken arretiert werden

GERÄTE GLEICHER BAUREIHE ÜBER
KOPPELPAKETE KOMBINIERBAR

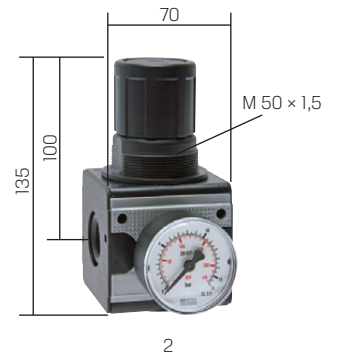
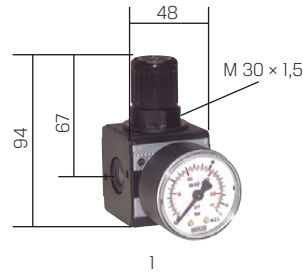
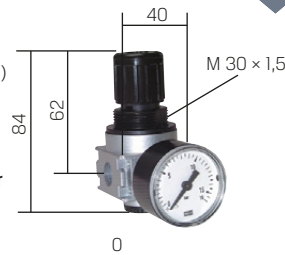

| Art.-Nr. | 925830 Multifix (RG 9249) | Gewinde | Druckregelbereich bar | Manometeranzeige bar | Manometer Ø mm | Baureihe |
|----------|---------------------------------|---------|--------------------------|-------------------------|----------------------|----------|
| 0100 | 47,50 | G 1/8" | 0,5 - 10 | 0 - 16 | 40 | 0 |
| 0110 | 54,90 | G 1/4" | 0,5 - 10 | 0 - 16 | 50 | 1 |
| 0115 | 54,90 | G 1/4" | 0,5 - 16 | 0 - 25 | 50 | 1 |
| 0116 | 52,35 | G 3/8" | 0,5 - 10 | 0 - 16 | 50 | 1 |
| 0118 | 55,20 | G 3/8" | 0,5 - 16 | 0 - 25 | 50 | 1 |
| 0120 | 81,70 | G 1/2" | 0,5 - 10 | 0 - 16 | 50 | 2 |
| 0125 | 84,20 | G 1/2" | 0,5 - 16 | 0 - 25 | 50 | 2 |

► Filterregler Multifix

Ausführung:

- rücksteuerbar (mit Sekundärentlüftung)
- mit zusätzlicher Filterung durch Zentrifugalprinzip und Sinterfilter
- Körper aus Zink-Druckguss Z410 (Baureihe 5: Aluminium)
- Federhaube POM
- Membrane und Dichtungen NBR
- Kondensatbehälter aus Polycarbonat
- **Eingangsdruk: 1,5 bis max. 16 bar**
- Temperaturbereich bis max. +60 °C
- Manometeranschluss G 1/4" (Baureihe 0: G 1/8")
- kein Eigenluftverbrauch
- Porenweite im Filter 5 µm
- **halbautomatische Kondensatentleerung***
- für Druckluft oder neutrale Gase
- ATEX: II 2GD IIA/IIB/IIC T4 0 °C ≤ Ta ≤ 60 °C
- automatische Entlüftung bei Überdruck auf der Sekundärseite
- Handrad kann durch Herunterdrücken arretiert werden

*Sobald der Eingangsdruck unter den min. Eingangsdruck fällt, öffnet das Ablassventil automatisch. Durch Festdrehen der Ablassschraube kann die halbautomatische Ablassventilöffnung verhindert werden.

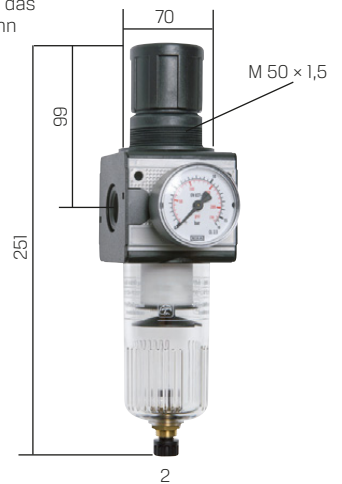
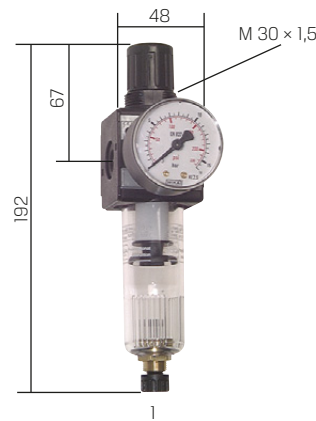
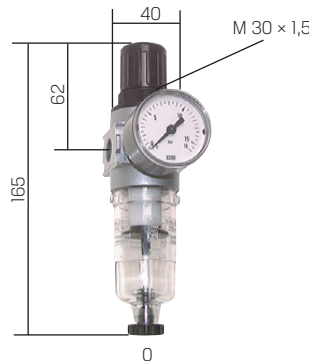

| Art.-Nr. | 925830 Multifix (RG 9249) | Gewinde | Druckregelbereich bar | Manometeranzeige bar | Manometer Ø mm | Baureihe |
|----------|---------------------------------|---------|--------------------------|-------------------------|----------------------|----------|
| 0150 | 59,95 | G 1/8" | 0,5 - 10 | 0 - 16 | 40 | 0 |
| 0160 | 78,15 | G 1/4" | 0,5 - 10 | 0 - 16 | 50 | 1 |
| 0165 | 83,85 | G 1/4" | 0,5 - 16 | 0 - 25 | 50 | 1 |
| 0166 | 75,15 | G 3/8" | 0,5 - 10 | 0 - 16 | 50 | 1 |
| 0168 | 84,65 | G 3/8" | 0,5 - 16 | 0 - 25 | 50 | 1 |
| 0170 | 128,30 | G 1/2" | 0,5 - 10 | 0 - 16 | 50 | 2 |
| 0175 | 142,60 | G 1/2" | 0,5 - 16 | 0 - 25 | 50 | 2 |

► Filter Multifix

Ausführung:

- Filterung durch Zentrifugalprinzip und Sinterfilter
- Körper aus Zink-Druckguss Z410
- Dichtungen NBR
- Kondensatbehälter aus Polycarbonat
- **Eingangsdruk: 1,5 bis max. 16 bar**
- Temperaturbereich bis max. +60 °C
- Porenweite im Filter: 5 µm
- **halbautomatische Kondensatentleerung***
- für Druckluft oder neutrale Gase
- ATEX: II 2GD IIA/IIB/IIC T4 0 °C ≤ Ta ≤ 60 °C
- Eingangsdruck 1,5 bis max. 16 bar

*Sobald der Eingangsdruck unter den min. Eingangsdruck fällt, öffnet das Ablassventil automatisch. Durch Festdrehen der Ablassschraube kann die halbautomatische Ablassventilöffnung verhindert werden.

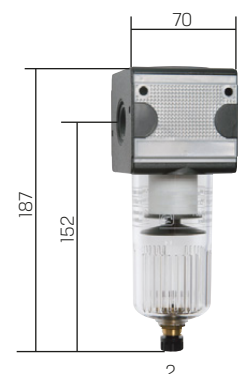
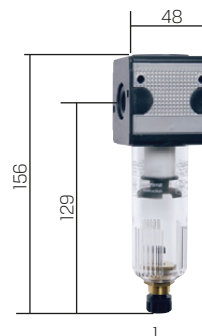
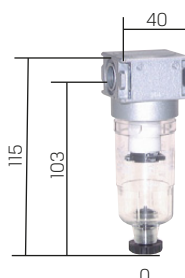

| Art.-Nr. | 925830 Multifix (RG 9249) | Gewinde | max. Kondensatmenge cm ³ | max. Durchfluss l/min | Baureihe |
|----------|---------------------------------|---------|--|--------------------------|----------|
| 0190 | 25,85 | G 1/8" | 16 | 1000 | 0 |
| 0192 | 39,55 | G 1/4" | 25 | 2000 | 1 |
| 0194 | 69,20 | G 1/2" | 50 | 5850 | 2 |

92

Kühl- | Schmier-
mittel | Druckluft

92/1175

► Öler Multifix

Ausführung:

- Körper aus Zink-Druckguss Z410
- Dichtungen NBR
- Ölvorratsbehälter aus Polycarbonat
- **Eingangsdruck: max. 16 bar**
- Temperaturbereich bis max. +50 °C
- für Druckluft und neutrale Gase
- ATEX: II *GD IIA/IIB/IIC T4 0 °C ≤ Ta ≤ 60 °C

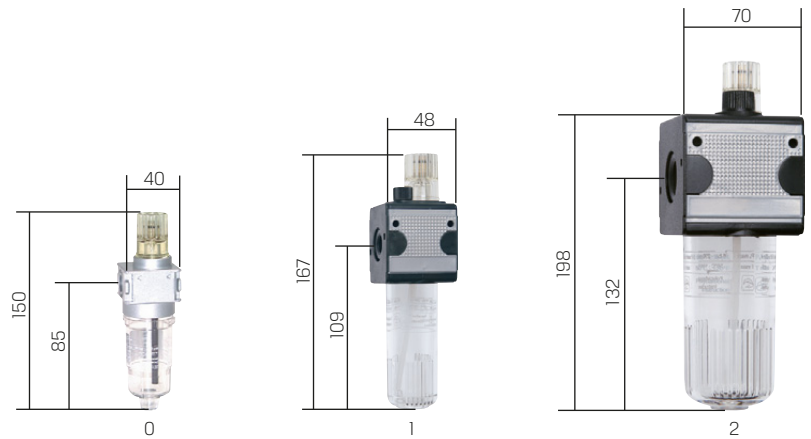

| Art.-Nr. | 925830 Multifix (RG 9249) | Gewinde | Ölvorrat cm³ | Öldosierung bei 1000 l/min | Öleransprechgrenze bar | Öleransprechgrenze l/min | Baureihe |
|----------|---------------------------------|---------|-----------------|-------------------------------|---------------------------|-----------------------------|----------|
| 0200 | 30,90 | G 1/8" | 35 | ca. 10-20 Tropfen/min | 6 | 26 | 0 |
| 0202 | 48,25 | G 1/4" | 50 | ca. 10-20 Tropfen/min | 6 | 26 | 1 |
| 0204 | 76,80 | G 1/2" | 125 | ca. 1-2 Tropfen/min | 6 | 140 | 2 |

► Spezial-Pneumatiköl

| Art.-Nr. | 925830 für Pneumatik-Öler (RG 9249) | Inhalt Liter | Ausführung |
|----------|---|-----------------|--|
| 0210 | 13,50 | 1 | für Hallenbereich/Sommer, Temperaturbereich von +5 °C bis +50 °C |



► Manometer

Ausführung:

- Gehäuse aus Kunststoff, schwarz
- Messsystem, Anschluss und Zeigerwerk aus Messing
- Sichtscheibe aus Kunststoff, glasklar
- Temperaturbereich: Umgebung -40 °C bis max. +60 °C, Messstoff max. +60 °C
- 1. Skala außen (schwarz) => Anzeige in bar
- 2. Skala innen (rot) => Anzeige in PSI

Hinweis:

- Ø 50 bzw. 63 mit Zentrierzapfen für Profildichtring

| Art.-Nr. | 925830 senkrecht (RG 9249) | Gewinde | Manometer Ø mm | Skaleneinteilung bar | Anzeigebereich bar |
|----------|----------------------------------|---------|----------------------|-------------------------|-----------------------|
| 0400 | 8,27 | G 1/8" | 40 | 0,5 | 0-10 |
| 0402 | 8,58 | G 1/8" | 40 | 0,5 | 0-16 |
| 0404 | 8,66 | G 1/8" | 40 | 1 | 0-25 |
| 0406 | 8,06 | G 1/4" | 50 | 0,5 | 0-10 |
| 0408 | 8,06 | G 1/4" | 50 | 0,5 | 0-16 |
| 0410 | 8,96 | G 1/4" | 50 | 1 | 0-25 |
| 0412 | 7,95 | G 1/4" | 63 | 0,5 | 0-10 |
| 0414 | 8,60 | G 1/4" | 63 | 0,5 | 0-16 |
| 0416 | 9,26 | G 1/4" | 63 | 1 | 0-25 |



senkrecht

| Art.-Nr. | 925830 waagrecht (RG 9249) | Gewinde | Manometer Ø mm | Skaleneinteilung bar | Anzeigebereich bar |
|----------|----------------------------------|---------|----------------------|-------------------------|-----------------------|
| 0418 | 7,73 | G 1/8" | 40 | 0,5 | 0-10 |
| 0420 | 7,10 | G 1/8" | 40 | 0,5 | 0-16 |
| 0422 | 8,66 | G 1/8" | 40 | 1 | 0-25 |
| 0424 | 7,45 | G 1/4" | 50 | 0,5 | 0-10 |
| 0426 | 7,45 | G 1/4" | 50 | 0,5 | 0-16 |
| 0428 | 7,89 | G 1/4" | 50 | 1 | 0-25 |
| 0430 | 9,23 | G 1/4" | 63 | 0,5 | 0-10 |
| 0432 | 9,23 | G 1/4" | 63 | 0,5 | 0-16 |
| 0434 | 9,23 | G 1/4" | 63 | 1 | 0-25 |



waagrecht

Ausführung:

- für Innenzentrierung durch Zentrierzapfen
- (Einweg-) Dichtring auf den Manometer-Zentrierzapfen aufstecken und Manometer einschrauben (max. 1 1/2 Umdrehungen)

| Art.-Nr. | 925830 Kupfer (RG 9249) | Gewinde |
|----------|-------------------------------|---------|
| 0440 | 0,79 | G 1/8" |
| 0442 | 0,91 | G 1/4" |
| 0444 | 1,74 | G 1/2" |



92

Kühl- | Schmier-
mittel | Druckluft

92/1176

Wartungseinheit Multifix

Ausführung:

- Filterregler rücksteuerbar, mit angebaurem Öler
- Körper aus Zink-Druckguss Z410
- Federhaube POM
- Membrane und Dichtungen NBR
- Behälter Polycarbonat
- **Eingangsdruck: Baureihe 0: 1,5 bis max. 12 bar, Baureihe 1+2: 1,5 bis max. 16 bar**
- Temperaturbereich bis max. +60 °C
- Manometeranschluss G 1/4" (Baureihe 0: G 1/8")
- kein Eigenluftverbrauch
- Porenweite im Filter 5 µm
- **halbautomatische Kondensatentleerung*****
- für Druckluft oder neutrale Gase
- ATEX: II 2GD IIA/IIB/IIC T4 0 °C ≤ Ta ≤ 60 °C
- automatische Entlüftung bei Überdruck auf der Sekundärseite
- Handrad kann durch Herunterdrücken arretiert werden
- Eingangsdruck: von 1,5 bis max. 12 bar

*Öldosierung bei 500 l/min

**Öldosierung bei 1.000 l/min

***Sobald der Eingangsdruck unter den min. Eingangsdruck fällt, öffnet das Ablassventil automatisch. Durch Festdrehen der Ablassschraube kann die halbautomatische Ablassventilöffnung verhindert werden.

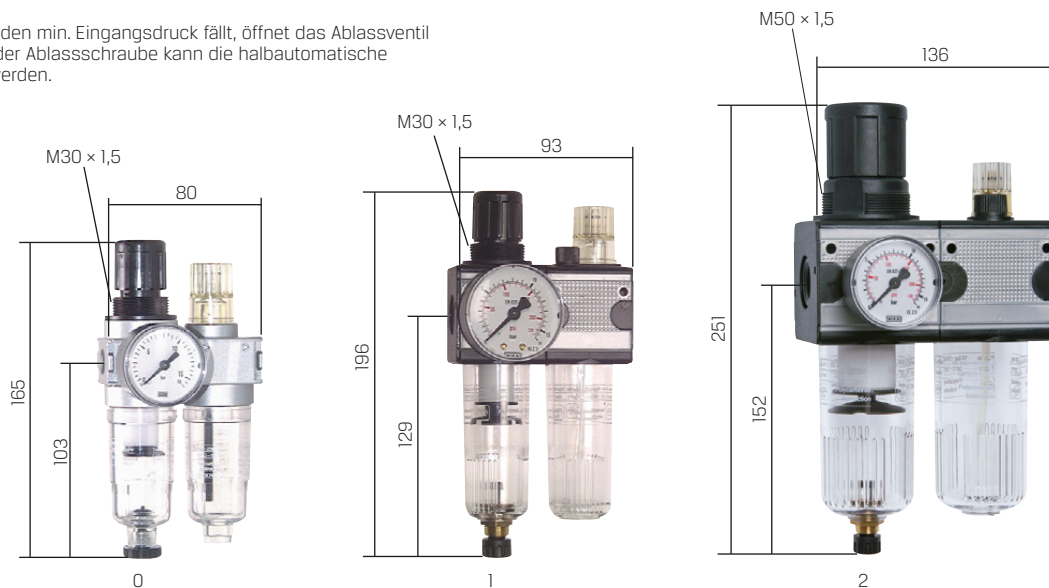

| Art.-Nr. | 925830 2-teilig (RG 9249) | Gewinde | Druckregelbereich bar | Manometeranzeige bar | Manometer Ø mm | max. Kondensatmenge cm ³ | Öleransprechgrenze bar | Öleransprechgrenze l/min | Ölvorrat cm ³ | Öldosierung ca. Tropfen/min | Baureihe |
|----------|---------------------------------|---------|--------------------------|-------------------------|----------------------|--|---------------------------|-----------------------------|-----------------------------|--------------------------------|----------|
| 0220 | 101,70 | G 1/8" | 0,5 - 10 | 0 - 16 | 40 | 16 | 6 | 26 | 35 | 5 - 10* | 0 |
| 0230 | 142,40 | G 1/4" | 0,5 - 10 | 0 - 16 | 50 | 25 | 6 | 60 | 50 | 1 - 2** | 1 |
| 0235 | 140,30 | G 1/4" | 0,5 - 16 | 0 - 25 | 50 | 25 | 6 | 60 | 50 | 1 - 2** | 1 |
| 0240 | 217,90 | G 1/2" | 0,5 - 10 | 0 - 16 | 50 | 50 | 6 | 140 | 125 | 1 - 2** | 2 |
| 0245 | 231,10 | G 1/2" | 0,5 - 16 | 0 - 25 | 50 | 50 | 6 | 140 | 125 | 1 - 2** | 2 |

Zubehör Multifix

| Art.-Nr. | 925830 Befestigungswinkel, Stahl verzinkt (RG 9249) | Ausführung | Baureihe |
|----------|---|--|----------|
| 0300 | 7,64 | mit Ring und Schalttafelmutter (M30 x 1,5) | 0 + 1 |
| 0302 | 8,75 | mit Ring und Schalttafelmutter (M50 x 1,5) | 2 |
| 0304 | 6,11 | Befestigungswinkelbausatz | 0 |
| 0306 | 5,23 | mit zwei langen Schrauben | 1 |
| 0308 | 8,50 | mit zwei langen Schrauben | 2 |

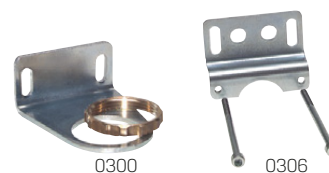

Ausführung:
Koppelpakete zum Verbinden von Einzelkomponenten der jeweiligen Multifix-Baureihe.

Hinweis:
Nur gleiche Baureihen und Gewindegrößen lassen sich durch Koppelpakete verbinden.



| Art.-Nr. | 925830 Schalttafelmutter (RG 9249) | Gewinde | Baureihe |
|----------|--|-----------|----------|
| 0310 | 2,25 | M30 x 1,5 | 0 + 1 |
| 0312 | 2,38 | M50 x 1,5 | 2 |

| Art.-Nr. | 925830 Koppelpaket Multifix (RG 9249) | Baureihe |
|----------|---|----------|
| 0320 | 1,35 | 0 |
| 0322 | 3,39 | 1 |
| 0324 | 3,50 | 2 |

Hinweis

Lieferung

- Artikel dieser Produktgruppe sind nicht in alle Länder lieferbar und von einer Expressbelieferung ausgeschlossen

WD-40 Multifunktionsprodukt



Ausführung:

- silikon-, harz-, und PTFE-frei
- lockert verrostete Teile
- löst festsitzende Mechaniken
- reinigt und schützt
- verdrängt Feuchtigkeit
- verhindert Kriechströme
- hinterlässt dünnen Schutzfilm

Smart-Straw™-Sprühkopf



1. punktgenau



2. flächig

400F: mit Flexible -Sprühkopf (biegsames Metall-sprührohr für schwer erreichbare Stellen)

400S: mit Smart-Straw™-Sprühkopf (für punktgenaues und flächiges Sprühen)



| Art.-Nr. | 954050 Zerstäuber (RG 9501) | Ausführung | VPE |
|----------|-----------------------------------|-------------------------|-----|
| 1 | 13,85 | 600-ml-Zerstäuber, leer | 1 |

| Art.-Nr. | 954050 Vielzweck-Spray (RG 9501) | Ausführung | VPE |
|----------|--|------------------------------|-----|
| 100C | 4,14 | 100 ml Spraydose Classic | 24 |
| 400F | 14,90 | 400 ml Spraydose Flexible | 6 |
| 400S | 10,40 | 400 ml Spraydose Smart Straw | 24 |
| 5000 | 68,20 | 5-l-Kanister | 1 |
| 25000 | 273,30 + | 25-l-Kanister | 1 |



Ballistol-Universalöl

Ausführung und Verwendung:

- ideal zur **Pflege, Wartung und Konservierung** von Werkzeugen aller Art, auch Edelstahl und Aluminium
- **pflegt, schützt und schmiert:** Werkzeugschäfte, Spannmittel, Messzeuge, Schraubstöcke

- zur rostfreien Einlagerung von Formteilen
- neutralisiert schwache Säuren und Handschweiß
- **desinfiziert**
- lebensmittelecht und hautverträglich
- biologisch abbaubar
- harzfrei und sehr vielseitig

| Art.-Nr. | 954060 (RG 9502) | Ausführung | VPE |
|----------|---------------------|------------------|-----|
| 200 | 9,92 | 200-ml-Spraydose | 20 |



Multifunktionspray Super



Ausführung:

- Rostlöser, Schmiermittel, Kontaktspray, Korrosionsschutz und Reiniger
- sehr gute Schmiereigenschaften
- hohe Feuchtigkeitsverdrängung
- temperaturbeständig von -40 °C bis +180 °C
- ohne Feststoffe, silikonfrei, keine Verharzung
- effizienter Schutz vor Störungen durch Feuchtigkeit und Korrosion
- gutes Kriechvermögen



500-DUO: Mit Duo-Sprühkopf für punktgenaues und flächiges Sprühen.



500-DUO

| Art.-Nr. | 955350 (RG 9510) | Ausführung | VPE |
|----------|---------------------|-------------------------------------|-----|
| 500 | 12,07 | 500 ml Spraydose | 6 |
| 500-DUO | 13,79 | 500 ml Dose mit Duo-Spray Sprühkopf | 6 |
| 5000 | 59,12 | 5 l Kanister | 1 |



Intensiv-Rostlöser MoS₂



Ausführung:

- Rostlöser, Schmier- und Kriechöl
- besonders verschleißschützend
- gute Schmierfähigkeit
- temperaturbeständig von -40 °C bis +450 °C
- geeignet für Ultrahochvakuum
- silikonfrei



| Art.-Nr. | 955360 (RG 9510) | Ausführung | VPE |
|----------|---------------------|------------------|-----|
| 500 | 6,11 | 500 ml Spraydose | 6 |



Rostlöser Rasant

Ausführung:

- extrem schnell rostlösend
- sehr gutes Kriechvermögen
- löst stark verrostete Verbindungen
- effektiv gegen Klebstoffreste, Schmutzkrusten und Verharzung
- silikonfrei

Hinweis:

Auf lackierten Flächen und Gummitteilen nur kurz einwirken lassen.



| Art.-Nr. | 955362 (RG 9510) | Ausführung | VPE |
|----------|---------------------|------------------|-----|
| 500 | 16,04 | 500 ml Spraydose | 6 |

Eisrostlöser

Ausführung:

- Schockvereisung bis -35 °C
- durch Kälteschock entstehen mikrofeine Risse in der Roststruktur, Wirkstoff kann schneller und tiefer eindringen
- beseitigt effektiv Schmutzkrusten, Ölrückstände, Verharzungen, etc.
- mit PTFE, daher materialschonender
- silikon- und säurefrei



| Art.-Nr. | 955366 (RG 9510) | Ausführung | VPE |
|----------|---------------------|------------------|-----|
| 500 | 16,04 | 500 ml Spraydose | 6 |

Bohr- und Schneidöl

Ausführung:

- hochwertiges Schneidöl für allgemeine bis mittelschwere Zerspanungen in der Metallverarbeitung
- für sauberste Gewindeschnitte
- werkzeugschonend
- zum Kühlen und Schmieren beim Bohren, Schneiden, Drehen, Fräsen, Sägen und Umformen
- für legierten und unlegierten Stahl, Guss, Chrom-Nickel-Verbindungen, Kupfer, Titan, Mangan, Alu und deren Legierungen
- mineralöl- und chlorfrei
- biologisch leicht abbaubar



| Art.-Nr. | 955390 (RG 9510) | Ausführung | VPE |
|----------|---------------------|------------------|-----|
| 500 | 13,53 | 500 ml Spraydose | 6 |

Bohr- und Schneidölschaum

Ausführung:

- haftstabiler Schaum zum Bohren, Schneiden und Fräsen
- mischbar mit allen wasserbasierten Kühlschmierstoffen
- frei von flüchtigen Chlorkohlenwasserstoffen sowie Mineralöl und Schwefel
- werkzeugschonend
- mit Wasser abwaschbar
- zum Kühlen und Schmieren beim Bohren, Schneiden und Fräsen
- für legierten und unlegierten Stahl, Guss, Chrom-Nickel-Verbindungen, Kupfer und deren Legierungen
- besonders umweltverträglich



| Art.-Nr. | 955392 (RG 9510) | Ausführung | VPE |
|----------|---------------------|------------------|-----|
| 500 | 19,95 | 500 ml Spraydose | 6 |

Graphit-Öl

Ausführung:

- Rostlöser, Schmiermittel, Korrosionsschutz und Reiniger
- wirkt von -30 °C bis +450 °C
- druck- und hitzebeständig
- gute Schmierfähigkeit bei hohem Druck (VKA-Wert: 1.200 N)
- höhere Schmierleistung bei Temperaturanstieg
- ideale Schmierwirkung für feuchte Atmosphären
- elektrisch leitend, silikonfrei
- keine Verharzung



| Art.-Nr. | 955372 (RG 9510) | Ausführung | VPE |
|----------|---------------------|------------------|-----|
| 500 | 15,69 | 500 ml Spraydose | 6 |

PTFE-Spray

Ausführung:

- universelles Schmier- und Schutzmittel auf synthetischer Basis
- wirkt von -30 °C bis +250 °C
- chemisch beständig
- perfekte Notlaufeigenschaften
- sehr gute Schmierfähigkeit bei hohem Druck (VKA-Wert: 1.600 N)
- nicht elektrisch leitend, silikonfrei
- für alle Atmosphären geeignet (auch Vakuum)
- hohe Wasserresistenz verhindert unerwünschtes Vereisen



| Art.-Nr. | 955374 (RG 9510) | Ausführung | VPE |
|----------|---------------------|------------------|-----|
| 500 | 13,33 | 500 ml Spraydose | 6 |

Silikonspray

Ausführung:

- multifunktionales Schmier- und Pflegemittel für Metall, Kunststoff und Gummi
- **Freigabe für die Lebensmittel verarbeitende Industrie** (NSF zertifiziert)
- schmiert und pflegt
- temperaturbeständig von -30 °C bis +200 °C
- farblos und geruchsarm, keine Fleckenbildung
- hohe Wasserresistenz verhindert unerwünschtes Vereisen



500-DUO:

Mit Duo-Sprühkopf für punktgenaues und flächiges Sprühen.



500-DUO

Hinweis:

Direkten Kontakt mit Lebensmitteln vermeiden!

| Art.-Nr. | 955376 (RG 9510) | Ausführung | VPE |
|----------|---------------------|--|-----|
| 500 | 8,41 | 500 ml Spraydose | 6 |
| 500-DUO | 10,33 | 500 ml Spraydose mit Duo-Spray Sprühkopf | 6 |

Haftschmierstoff

Ausführung:

- sehr gut haftendes Schmiermittel für Teile die hohen Drücken, Stößen etc. ausgesetzt sind (VKA-Wert: 1.800N)
- beseitigt Knarr- und Quietschgeräusche
- hervorragendes Kriech- und Durchdringungsvermögen



| Art.-Nr. | 955465 (RG 9510) | Ausführung | VPE |
|----------|---------------------|------------------|-----|
| 500 | 11,92 | 500 ml Spraydose | 6 |

Sprühfett

Ausführung:

- korrosionsschützend
- für hohe Beanspruchung (VKA-Wert: 1.400 N)
- sehr gute Kriechfähigkeit
- temperaturbeständig von -40 °C bis +250 °C
- extrem abschleuderfest und wasserbeständig
- optimale Schmierung schwer zugänglicher Stellen
- ideale Sichtkontrolle durch weiße Färbung (**silikonfrei**)



caramba



| Art.-Nr. | 955506 weiß (RG 9510) | Ausführung | VPE |
|----------|-----------------------------|------------------|-----|
| 500 | 12,02 | 500 ml Spraydose | 6 |

Kettenspray

Ausführung:

- Schutz gegen Verschleiß, Längung und Korrosion
- extreme Schmiereigenschaft (VKA-Wert: 1.900 N)
- **schleuderfest und spritzwasserresistent**
- vollsynthetisches, farbloses Fett
- temperaturbeständig von -40 °C bis +200 °C
- hohe Kriechfähigkeit
- O-, X- und Z-Ring geeignet



caramba



| Art.-Nr. | 955490 (RG 9510) | Ausführung | VPE |
|----------|---------------------|------------------|-----|
| 500 | 12,93 | 500 ml Spraydose | 6 |

Schmierfett

Ausführung:

- für höchste Beanspruchung (VKA-Wert: 2.400N)
- mit exzellenten Notlaufeigenschaften
- Freigabe für die Lebensmittel verarbeitende Industrie (**NSF zertifiziert**)
- temperaturbeständig von -30 °C bis +250 °C
- mit PTFE
- geruchlos



caramba



| Art.-Nr. | 955460 (RG 9510) | Ausführung | VPE |
|----------|---------------------|------------------|-----|
| 500 | 13,93 | 500 ml Spraydose | 6 |

Kupferspray

Ausführung:

- wirkt von -30 °C bis +1.100 °C
- schützt vor Korrosion, Festbrennen und Festfressen
- gegen Geräusche und Vibrationen
- erleichtert den Ein- und Ausbau
- ideal für den Einsatz als Montageschmierung für Rohr-, Flansch-, Auspuff- oder Brennkammerverschraubungen
- hochdruckbeständig
- haft- und abriebfest
- beständig gegen Salzwasser und die meisten Säuren und Laugen



caramba



| Art.-Nr. | 955494 (RG 9510) | Ausführung | VPE |
|----------|---------------------|------------------|-----|
| 500 | 15,44 | 500 ml Spraydose | 6 |

Kupferpaste

Ausführung:

- vermeidet Festbrennen
- haft- und abriebfest
- erleichtert den Ein- und Ausbau
- Korrosionsschutz für Schraubverbindungen im Innen- und Außenbereich
- Schutz- und Gleitschicht für hohe mechanische Anforderungen und Temperaturen
- temperaturbeständig von -35 °C bis +1.100 °C
- beständig gegen Wasser, Salz, schwache Säuren und Laugen



caramba



| Art.-Nr. | 955456 (RG 9510) | Ausführung | VPE |
|----------|---------------------|------------|-----|
| 100 | 9,83 | 100 g Tube | 10 |

Kupferpaste

Anwendung:

- temperaturbeständig von -30 °C bis +1.100 °C
- schützt vor Korrosion, Festbrennen und Festfressen
- ideal für den Einsatz als Montageschmierung
- hochdruckbeständig, abriebfest und beständig gegen Salzwasser, Säuren und Laugen



caramba



| Art.-Nr. | 955455 (RG 9510) | Ausführung | VPE |
|----------|---------------------|------------------|-----|
| 200 | 23,26 | 200 ml Kartusche | 6 |

Keramikpaste

Anwendung:

- temperaturbeständig von -20 °C bis +1.500 °C
- verhindert Kaltverschweißung, Festbrennen, Korrosion und Verschleiß
- geeignet für metallische Bauteile aus Edelstahl, Zink, Aluminium, Kupfer etc.



caramba



| Art.-Nr. | 955450 (RG 9510) | Ausführung | VPE |
|----------|---------------------|------------------|-----|
| 200 | 23,26 | 200 ml Kartusche | 6 |

95

Chemie

95/1180

Schweißschutz-Spray

caramba

Ausführung:

- nicht brennbar
- Schutz vor Schweißspritzern
- zum Vorbeugen von Schäden an Werkstücken
- optimale Anwendung für Elektro- und Schutzgasschweißen auf Stahl, Aluminium und Nirosa
- geprüft nach DIN 8572



| Art.-Nr. | 955395 (RG 9510) | Ausführung | VPE |
|----------|---------------------|------------------|-----|
| 400 | 5,80 | 400 ml Spraydose | 6 |

Kältespray

caramba

Ausführung:

- schnelle Kühlung bis auf -40 °C
- erleichtert das Einpassen von Buchsen, Lagern, etc. in engste Passungen
- brennbar



| Art.-Nr. | 955486 (RG 9510) | Ausführung | VPE |
|----------|---------------------|------------------|-----|
| 500 | 7,31 | 500 ml Spraydose | 6 |

Lecksuch-Spray DVGW-geprüft

caramba

Ausführung:

- zum Auffinden von Undichtigkeiten in Gas- und Druckluftsystemen
- zuverlässig in der Diagnose
- nicht brennbar
- ungefährlich für Dichtungen
- Anwendung in allen Gas-Installationsbetrieben und Prüfeinrichtungen
- zum Aufspüren feinsten Haarrisse in Kunststoff- und Metallleitungen
- temperaturbeständig von -15 °C bis +50 °C
- DVGW-Zulassung nach DIN EN 14291



Hinweis:

Gleichmäßig auftragen. Es bilden sich deutlich sichtbare Blasen an Lecks, Rissen oder porösen Stellen. Kunststoffleitungen im Anschluss mit Wasser abspülen.

| Art.-Nr. | 955496 (RG 9510) | Ausführung | VPE |
|----------|---------------------|------------------|-----|
| 400 | 9,01 | 500 ml Spraydose | 6 |

Kontaktspray

caramba

Ausführung:

- optimale Kriechfähigkeit
- feuchtigkeitsverdrängend
- nachhaltig reinigend
- Behebung von feuchtigkeitsbedingten Störungen
- temperaturbeständig von -50 °C bis +180 °C
- frei von AOX (adsorbierbare organisch gebundene Halogene)



Hinweis:

Zündverteiler, Kabel, Stecker und Zündkerzen gut einsprühen. Keine Anwendung auf heißen Materialien! Elektronische Bauteile vorher vom Stromnetz nehmen.

| Art.-Nr. | 955492 (RG 9510) | Ausführung | VPE |
|----------|---------------------|------------------|-----|
| 500 | 16,82 | 500 ml Spraydose | 6 |

Sprühreiniger

WEKEM®

Ausführung und Verwendung:

- zum Vorbehandeln, Reinigen und Entfetten der zu verklebenden Oberflächen
- beste Reinigungseigenschaften
- schnelle rückstandsfreie Abluftung durch Aktivformel



Hinweis:

Preisangabe pro Stück.



500 ml

5000 ml

| Art.-Nr. | 955025 (RG 9506) | Inhalt ml | VPE |
|------------|---------------------|-----------|-----|
| WS2000 | 8,70 | 500 | 12 |
| WS2000 - 5 | 59,10 | 5000 | 1 |

Druckpump-Zerstäuber

WEKEM®

Ausführung und Verwendung:

- Profi-Druck-Pumpzerstäuber aus Polyamid
- mit Viton®-Dichtung
- lösemittelresistent (nicht geeignet für Aceton)



| Art.-Nr. | 955210 (RG 9505) |
|----------|---------------------|
| WS8 | 29,50 |

► Bremsenreiniger

Ausführung:

- zur Reinigung von Bremsen und anderen Fahrzeugteilen
- schnell reinigend, löst auch verharzte Rückstände
- absolut rückstandsfrei
- restlos entfettend
- schnell trocknend
- **silikon und acetonfrei**
- neutral gegenüber Gummi, Kunststoff und lackierten Flächen
- frei von FCKW, Butanol und Ethylacetat

| Art.-Nr. | 955420 (RG 9514) | Ausführung | VPE |
|----------|---------------------|------------------|-----|
| 0,5 | 3,57 | 500 ml Spraydose | 15 |
| 5 | 33,10 | 5 l Kanister | 1 |
| 25 | 151,50 + | 25 l Fass | 1 |



caramba



► Industrie-Reiniger

Ausführung:

- reinigt und entfettet Maschinenteile und Oberflächen aller Art, z. B. Getriebe, Zahnräder, Schwerlastketten, Stahlseile etc.
- schnell abtrocknend
- rückstandslose Wirkung
- löst ölige Verschmutzungen
- entfernt verkrusteten und verharzten Schmutz und Rückstände
- frei von AOX und halogenierten Kohlenwasserstoffen (CKW, FCKW)
- ideal zur Wartung und Vorbehandlung von Anlagen
- acetonhaltig

| Art.-Nr. | 955400 (RG 9510) | Ausführung | VPE |
|----------|---------------------|------------------|-----|
| 500 | 5,61 | 500 ml Spraydose | 6 |

caramba



► Elektronikreiniger

Ausführung:

- reinigt und schont Bauteile
- verdunstet rückstandsfrei
- sorgt für optimalen Kontakt, verhindert Kriechstrom, beseitigt Kontakt- und Spannungswiderstände
- wirksam gegen verharzte Kontaktfette, harzlösend
- geeignet für Schalter, Stecker, Relais, Leiterplatten etc.

| Art.-Nr. | 955429 (RG 9510) | Ausführung | VPE |
|----------|---------------------|------------------|-----|
| 500 | 15,69 | 500 ml Spraydose | 6 |

caramba



► Druckluftspray

Ausführung:

- entfernt feinste Staubpartikel auf empfindlichen Oberflächen
- reines und trockenes Druckgas
- für die Reinigung elektronischer Bauteile/Anlagen
- mit 360°-Ventil
- verstärkte Blasintensität
- stabiler Gasdruck bis zur kompletten Leerung
- brennbar, FCKW-frei, farblos, geruchslos, lösemittelfrei

| Art.-Nr. | 955427 (RG 9510) | Ausführung | VPE |
|----------|---------------------|------------------|-----|
| 270 | 7,31 | 270 ml Spraydose | 6 |

caramba



► Edelstahl-Reiniger

Ausführung:

- Reinigung und Schutz für alle Metalloberflächen im Innen- und Außenbereich
- schützt gegen Verschmutzungen und Anlaufen
- **Freigabe für die Lebensmittel verarbeitende Industrie** (NSF zertifiziert)
- antistatisch und pflegend
- entfernt Schmutz, Kalk, Zementschleier, Flugrost, Fette, Öle und Harze
- wirksam auf Edelstahl, Aluminium, Kupfer und Messing
- optimaler Anlaufschutz

Hinweis:

Sparsam auf die zu reinigende Fläche aufsprühen. Danach mit einem sauberen, trockenen Tuch abreiben.

Nicht auf hochglanzpolierten Flächen anwenden!

| Art.-Nr. | 955410 (RG 9510) | Ausführung | VPE |
|----------|---------------------|------------------|-----|
| 500 | 11,32 | 500 ml Spraydose | 6 |

caramba



► Glasreiniger-Schaum

Ausführung:

- für Innen- und Außenreinigung von Glas und allen glatten Oberflächen
- sofort mühelos streifenfrei
- gegen Insekten, Schlieren und Beläge
- beseitigt hartnäckigen Schmutz und organische Rückstände
- reduziert Scheibenbeschlag

| Art.-Nr. | 955421 (RG 9510) | Ausführung | VPE |
|----------|---------------------|------------------|-----|
| 500 | 6,91 | 500 ml Spraydose | 6 |

caramba



► Schaumreiniger

Ausführung:

- hoch wirksamer Reinigungsschaum für den Innenraum
- für Kunststoff, Polster oder Glattleder
- frisch duftend
- zur Anwendung auf allen abwaschbaren Flächen
- entfernt hartnäckigste Verschmutzungen, materialschonend
- stabiler Schaum erleichtert die Reinigung

| Art.-Nr. | 955423 (RG 9510) | Ausführung | VPE |
|----------|---------------------|------------------|-----|
| 500 | 10,33 | 500 ml Spraydose | 6 |

caramba



95

Chemie

95/1182

Kaltreiniger



Ausführung:

- zur Reinigung von Motoren und Metallteilen
- Reinigungsintensiv
- schmutzabweisend
- löst Öl, Harz und Verkrustungen
- schnell trennend
- abwasserentlastend und frei von AOX
- optimal verträglich mit Gummi- und Dichtungsmaterialien
- effizienter Einsatz in mobilen und stationären Reinigungsanlagen



| Art.-Nr. | 955426 (RG 9510) | Ausführung | VPE |
|----------|---------------------|------------------|-----|
| 0,5 | 12,07 | 500 ml Spraydose | 6 |
| 25 | 177,28 | 25 l Kanister | 1 |

Industriereiniger



Ausführung und Verwendung:

- multifunktional einsetzbar
- gebrauchsfertiger Mehrbereichsreiniger
- zur effektiven Reinigung von Klein- und Groß-Maschinen, Werkzeugen oder Betriebseinrichtung
- entfernt Öle aller Art, Ruß und Verharzungen
- Aluminium verträglich
- **keine Kennzeichnungspflicht**
- Sprühreinigung
- Wischverfahren
- Hochdruckreinigungsgeräte
- sehr gut zum Vorsprühen geeignet



| Art.-Nr. | 955020 (RG 9504) | Ausführung | VPE |
|----------|---------------------|---------------------|-----|
| WAS50 | 12,35 | 500 ml Sprühflasche | 6 |
| WAS50-20 | 112,00 + | 20 l Kanister | 1 |

Industrie-Kombinations-Reiniger



Ausführung:

- hoch alkalischer, leistungsstarker Reiniger für Maschinen
- geeignet für Werkstatt- und Industriebetriebe bzw. Lebensmittelverarbeitende Industrie
- Fettlöser für manuelle Reinigung, Einsatz in Hochdruck- und Sprühgeräten oder zur Tauchbadreinigung bzw. Ultraschallbad-Reinigung
- biologisch abbaubar
- 1 bis 2%ige Lösung für manuelle und Hochdruckreinigung
- 10 bis 20%ige Lösung bei der Sprühreinigung für starken Öl- und Fettschmutz
- im Tauchbad und im Ultraschallbad 1:1 bis 1:5 (je nach Verschmutzung) mit Wasser vormischen
- Teile und Flächen nach kurzer Einwirkzeit mit Wasser abspülen
- pH-Wert (Konz.) = 13,8



| Art.-Nr. | 955418 (RG 9510) | Ausführung | VPE |
|----------|---------------------|---------------|-----|
| 10 | 59,35 | 10 l Kanister | 1 |
| 25 | 143,93 | 25 l Kanister | 1 |
| 210 | 1.172,82 | 210 l Fass | 1 |

Werkstatt-/Maschinenreiniger



Ausführung:

- der wirtschaftliche Kraftreiniger mit breitem Anwendungsprofil
- besondere Wirkstoffkombination zur Entfernung von Öl- und Fettverschmutzungen auf allen alkalibeständigen Oberflächen
- für die gründliche Reinigung von Werkstätten, Maschinen, Maschinenteilen, Fertigungs- und Produktionshallen
- **auch für den Einsatz in Hochdruckreinigungsgeräten und in der Automatenreinigung anwendbar**



| Art.-Nr. | 955210 (RG 9505) | Ausführung |
|----------|---------------------|---------------|
| WS2500 | 143,70 | 10 l Kanister |

Maschinen- und Teilereiniger



Anwendung:

- Flüssigreiniger für Sprüh- und Hochdruckreinigung geeignet
- zur Reinigung von Maschinen, Motoren, Planen, Chassis, Unterböden, usw.
- sparsam im Verbrauch, da hochkonzentriert
- hohes Schmutzlösevermögen
- entfernt Öl, Fett und sonstige hartnäckigen Verschmutzungen
- NTA-, Phosphat-, FCKW-, Formaldehyd- und lösemittelfrei
- froststabil



| Art.-Nr. | 955415 (RG 9510) | Ausführung | VPE |
|----------|---------------------|---------------|-----|
| 10 | 85,26 | 10 l Kanister | 1 |

95

Chemie

95/1183

Bodenreiniger

caramba

Ausführung:

- Bodenreiniger-Konzentrat
- Automatenreiniger für Böden
- für mittlere bis starke Industrieverschmutzungen
- für den Einsatz auf Oberflächen vergüteter und unvergüteter Hallenböden (z. B. Betonböden, Epoxidharz-beschichtete Böden) sowie Fliesen
- löst Verschmutzungen aller Art, z.B. Öl, Fett, Metall-, Kunststoff- und Gummiabrieb sowie Wachsreste
- biologisch abbaubar
- pH-Wert (Konz.) = 13,2



| Art.-Nr. | 955416 Cleanmat (RG 9510) | Ausführung | VPE |
|----------|---------------------------------|---------------|-----|
| 10 | 62,02 | 10 l Kanister | 1 |
| 25 | 150,39 | 25 l Kanister | 1 |
| 210 | 1.225,35 | 210 l Fass | 1 |
| 1000 | 5.654,37 | 1000 l IBC | 1 |

Ultraschallreiniger

caramba

Ausführung:

- enthält temporäre Korrosionsschutzmittel
- mild alkalisch
- für Ultraschallanwendung geeignet
- zur schonenden Abreinigung von Ölen, Fetten und partikulären Verschmutzungen
- hartnäckige Verkrustungen bzw. einzellige Tensidmischung aus schnellnetzenden und entfettenden Komponenten eignet sich besonders gut für die Ultraschallreinigung



| Art.-Nr. | 955419 AE-60 (RG 9510) | Ausführung | VPE |
|----------|------------------------------|---------------|-----|
| 25 | 242,96 | 25 l Kanister | 1 |

Glasreiniger

caramba

Ausführung:

- anwendungsfertig
- direkt auf die zu reinigenden Flächen aufsprühen oder mit einem Lappen aufgetragen
- durch Überwischen werden diese rückstandsfrei gereinigt (geeignet sind nicht weichgespülte Baumwoll- oder Zellstofftücher)
- kein Nachspülen mit Wasser erforderlich
- blaue, transparente Flüssigkeit mit dem spezifischen Duft von Salmiak und Alkohol
- mild alkalischer Glasreiniger für streifenfreien Glanz
- auch für Chrom und Kunststoff
- pH-Wert (Konz.) = 11,5



| Art.-Nr. | 955417 anwendungsfertig (RG 9510) | Ausführung | VPE |
|----------|---|---------------|-----|
| 1 | 5,51 | 1 l Flasche | 10 |
| 10 | 53,45 | 10 l Kanister | 1 |
| 25 | 129,60 | 25 l Kanister | 1 |
| 210 | 1.056,13 | 210 l Fass | 1 |

Druckpump-Zerstäuber

WEKEM®

Ausführung und Verwendung:

- Profi-Druck-Pumpzerstäuber aus Polyamid
- mit Viton®-Dichtung
- lösemittelresistent (nicht geeignet für Aceton)



| Art.-Nr. | 955210 (RG 9505) |
|----------|---------------------|
| WS8 | 29,50 |

Rostschutzgrundierung

caramba

Ausführung:

- Spezialprodukt für die Reparaturlackierung in Werkstätten und der Instandhaltung
- gute Haftung, schnell trocknend
- bester Korrosionsschutz
- isoliert Randzonen von Schleif- und Spachtelstellen
- Anwendung mit PU- und MS-Polymer-Dichtmassen möglich



| Art.-Nr. | 955517 rotbraun (RG 9510) | Ausführung | VPE |
|----------|---------------------------------|------------------|-----|
| ROTBRAUN | 17,44 | 500 ml Spraydose | 6 |

Zink-Spray

caramba

Ausführung:

- galvanischer Rostschutz, durchschweißbar
- nach 12 Stunden überlackierbar
- über 144 Stunden Schutzwirkung im Salzsprühnebeltest nach DIN EN ISO 9227



ALU:

- temperaturbeständig bis +200 °C
- dem Farbton der Feuerverzinkung angeglichen

GRAU:

- temperaturbeständig bis +600 °C
- getrocknete Beschichtung enthält 98 % reines Zink



| Art.-Nr. | 955516 (RG 9510) | Ausführung | VPE |
|----------|---------------------|------------------|-----|
| ALU | 12,67 | 500 ml Spraydose | 6 |
| GRAU | 12,93 | 500 ml Spraydose | 6 |

Alu-hell

mattgrau

95

Chemie

95/1184

Industriererstäuber PE

PRESSOL

Technische Daten:

| | |
|-------------------|------------------|
| Behältervolumen | 750 ml |
| Material Behälter | HDPE |
| Farbe Behälter | schwarz |
| Höhe | 313 mm |
| Grundfläche Ø mm | 100 mm |
| Temperaturbereich | +5 °C bis +30 °C |
| Dichtungen | Viton® (FKM) |
| Gewicht | 0,163 kg |

Ausführung und Verwendung:

- Zerstäuberkopf mit Doppelhub und frei positionierbar
- für dünnflüssige Medien wie Schmiermittel, Bremsenreiniger und Reiniger aus Industrie bzw. KFZ (gemäß Beständigkeitsliste)
- mit Viton®-Dichtungen



| | | |
|----------|-----------|--------|
| Art.-Nr. | 690286 | Inhalt |
| 750 | (RG 6908) | ml |
| | 16,65 | 750 |

Schaum-Spritzgerät mit Viton®-Dichtungen

HAZET

Ausführung und Verwendung:

- zur Reinigung/Desinfizierung von Oberflächen, Werkstücken, Fahrzeugen, Sanitäreinrichtungen
- geeignet für neutrale Reiniger sowie verdünnte saure und alkalische Reiniger
- klarsichtiger beständiger Tank mit Füllstandsanzeige
- integriertes Sicherheitsventil (2,5 bar)
- mit Viton®-Dichtungen
- durch Einsatz von verschiedenen Düsen können nasse und trockene Schäume erzeugt werden, um unterschiedliche Einwirkzeiten zu realisieren



| | | |
|----------|-----------|--------|
| Art.-Nr. | 690283 | Inhalt |
| 1 | (RG 6905) | Liter |
| | 46,00 | 1 |

Pumpzerstäuber

PRESSOL

Technische Daten:

| | |
|--------------------|------------------|
| Behältervolumen | 1,5 L |
| Max. Betriebsdruck | 2,5 bar |
| Material Behälter | HDPE |
| Farbe Behälter | weiß/transparent |
| Höhe | 325 mm |
| Grundfläche Ø LxB | 230 x 120 mm |
| Temperaturbereich | +5 °C bis +30 °C |
| Dichtungen | Viton® (FKM) |
| Gewicht | 0,45 kg |

Ausführung und Verwendung:

- vielfältige Einsatzmöglichkeiten für KFZ, Industrie, Haushalt, Sanitär, Garten und Landwirtschaft
- Behälter aus HDPE mit Füllstandsanzeige in ml
- kraftvolles Pumpwerk mit hoher Lebensdauer
- Sicherheitsventil
- mit Farbcodierung am Behälter und Pumpenkopf
- UV-stabil

- Solvent:** Für Lösungsmittel/Bremsenreiniger (acetonfrei), Rostschutz, Imprägnierung und Schalöl/Trennmittel.
- Classic:** Für dünnflüssige Mineralöle, Korrosionsschutz, Imprägnierung, Kontaktspray und Schalöl/Trennmittel.
- Acid:** Für verdünnte Säuren und Reiniger (PH-Wert 1-7) und Wasser.
- Alkali:** Für verdünnte Laugen und Reiniger (PH-Wert 7-14), Desinfektion und Wasser.
- Garden:** Für Herbizide, biologische Mittel, Schädlingsbekämpfungsmittel und Wasser.

| Art.-Nr. | 690293 | Farbcode | Düsenart | Inhalt |
|----------|-----------------|----------|----------------------|--------|
| | SPRAYfixx 1,5 L | | | Liter |
| | (RG 6908) | | | |
| SOLVENT | 30,95 | schwarz | Regulierdüse | 1,5 |
| CLASSIC | 27,80 | grau | Flachstrahldüse 110° | 1,5 |
| ACID | 29,90 | rot | Flachstrahldüse 110° | 1,5 |
| ALKALI | 29,90 | blau | Flachstrahldüse 110° | 1,5 |
| GARDEN | 26,80 | gelb | Regulierdüse | 1,5 |



Kaltmetall 2K-Epoxy-Metall

WEKEM

Ausführung und Verwendung:

- auf 2K-Epoxydharz-Basis
- stahlgefüllter Klebstoff mit sehr hoher Adhäsivkraft
- schnell aushärtend, auch für senkrechte Flächen
- gut geeignet zum Abdichten und Füllen von Rissen, Löchern und Leckagen



| | | | |
|----------|-----------|---------|--------|
| Art.-Nr. | 955260 | Typ | Inhalt |
| WS3602K | (RG 9507) | WS3602K | g |
| | 6,28 | | 56 |

Flüssigmetall 2K-Epoxy-Metall

WEKEM

Ausführung und Verwendung:

- auf 2K-Epoxydharz-Basis
- schnell aushärtend, nach kurzer Zeit mechanisch zu bearbeiten
- für die Reparatur von Stahl- und Gussteilen
- füllt Risse, Löcher und Lunkenstellen



| | | | |
|----------|-----------|---------|--------|
| Art.-Nr. | 955260 | Typ | Inhalt |
| WS3622K | (RG 9507) | WS3622K | ml |
| | 20,80 | | 25 |

► Schraubensicherung anaerober Klebstoff

LOXEAL
ENGINEERING ADHESIVES

Ausführung und Verwendung:

- zum Sichern und Befestigen von Schrauben, Muttern, Stehbolzen etc.
- ein Lösen durch Stoßbelastung und Vibration ist ausgeschlossen
- verhindert Passungskorrosion und Festfressen



| Art.-Nr. | 955010 (RG 9506) | Inhalt ml | Spaltfüllvermögen mm | Losbrechmoment Nm | Temperaturbereich von-bis °C | Ausführung und Verwendung |
|----------|---------------------|--------------|-------------------------|----------------------|------------------------------------|---|
| 24.18 | 25,95 | 50 | 0,20 | 2 - 4 | -55 - +150 | niedrigfest , bis M24 |
| 55.03 | 25,95 | 50 | 0,25 | 17 - 22 | -55 - +150 | mittelfest , bis M36, auch für ölige Oberflächen, DVGW/KTW-Zulassung |
| 83.54 | 25,95 | 50 | 0,15 | 28 - 35 | -55 - +150 | hochfest , bis M20, empfohlen für nicht lösbare Verbindungen |



► Rohr- und Gewindedichtung

LOXEAL
ENGINEERING ADHESIVES

Ausführung und Verwendung:

- zum Sichern und Dichten von Gewindeverbindungen im Bereich Wasser, Gas, Öl etc.
- resistent gegen viele chemische Flüssigkeiten
- ersetzt Hanf- und Teflonband
- temperatur- und vibrationsbeständig
- Gewindedichtungen sind nach Aushärtung gegenüber den meisten Gasen und Flüssigkeiten beständig



| Art.-Nr. | 955012 (RG 9506) | Inhalt ml | Spaltfüllvermögen mm | Losbrechmoment Nm | Temperaturbereich von-bis °C | Ausführung und Verwendung |
|----------|---------------------|--------------|-------------------------|----------------------|------------------------------------|---|
| 53.14 | 25,95 | 50 | 0,15 | 12 - 16 | -55 - +150 | elastische Rohrdichtung bis 3/4" mittelfest, für Hydraulik- und Pneumatikverschraubungen, DVGW zugelassen für Gas |
| 18.10 | 25,95 | 50 | 0,30 | 6 - 11 | -55 - +150 | Rohrdichtung bis 2", mit PTFE (DVGW/KTW zugelassen für Gas und Wasser) |



► Flächendichtung

Ausführung und Verwendung:

- zum Abdichten von Flächen- und Flanschverbindungen an Pumpen, Motoren, Getriebe und Gehäuseteilen
- ersetzt Feststoffdichtungen, erlaubt größere Fertigungstoleranzen
- schafft sicheren Halt ohne Festigkeitsverlust
- bildet eine flexible, elastische Dichtung, die beständig gegen hohe Temperaturen, Vibration, Öle und andere chemische Medien ist
- mit normalem Werkzeug demontierbar



| Art.-Nr. | 955014 (RG 9506) | Inhalt ml | Spaltfüllvermögen mm | Losbrechmoment Nm | Temperaturbereich von-bis °C | Ausführung und Verwendung |
|----------|---------------------|--------------|-------------------------|----------------------|------------------------------------|---|
| 28.10 | 38,90 | 75 | 0,20 | 2 - 4 | -55 - +150 | elastische Dichtung (über 100 % Dehnung), sichere Abdichtung in allen Bereichen |
| 58.31 | 38,90 | 75 | 0,50 | 7 - 10 | -55 - +200 | schnell härtende Dichtung, bei starker Vibration und großem Spaltvermögen |



► Fügeverbindung

LOXEAL
ENGINEERING ADHESIVES

Ausführung und Verwendung:

- zum Auf- und Einkleben von Lagern, Wellen, Buchsen, Naben, Bolzen etc.
- schafft hochfeste Verbindungen, verhindert ein Verdrehen, schützt vor Lockerung und Passungskorrosion
- dichtet und verhindert das Austreten von Flüssigkeiten
- zum Instandsetzen von ausgeschlagenen Passungen



| Art.-Nr. | 955016 (RG 9506) | Inhalt ml | Spaltfüllvermögen mm | Losbrechmoment Nm | Temperaturbereich von-bis °C | Ausführung und Verwendung |
|----------|---------------------|--------------|-------------------------|----------------------|------------------------------------|--|
| 53.11 | 25,95 | 50 | 0,12 | 8 - 12 | -55 - +150 | normal demontierbar, zum Fixieren, als Montagehilfe |
| 83.05 | 25,95 | 50 | 0,50 | 20 - 30 | -55 - +200 | Schrauben und Gewindesicherung für Edelstahl und passive Materialien ohne Aktivator |
| 83.21 | 25,95 | 50 | 0,12 | 25 - 35 | -55 - +175 | hochfest, schnelle Aushärtung, mechanisch und temperaturbeständig, nicht lösbar |
| 85.21 | 25,95 | 50 | 0,20 | 55 - 70 | -55 - +150 | hochfest, schnellhärtend, mechanisch beständig, nicht lösbar |



95/1186

► Sekundenkleber

| Art.-Nr. | 955030 Inhalt 20 ml (RG 9506) | Ausführung und Verwendung |
|----------|-------------------------------------|---|
| WK20 | 10,25 | Ideal zur Herstellung von O-Ringen. Dünnflüssig und super-schnell aushärtend, hohe Festigkeit, belastbar, für EPDM-Elasomere, Vollgummi, Moosgummi und schwierig verklebbare Kunststoffe. |
| WK45 | 23,60 | Geruchlos und blüht nicht aus, keine Verunreinigungen auf elektrischen Kontakten. Auf Alkoxybasis, ideal zur Anwendung in geschlossenen Räumen. |
| WK110 | 10,25 | Geeignet für Kunststoffe und Metallverbindungen. Universell einsetzbar, schnell, für saugende und poröse Materialien wie Gummi, Holz, Leder und Kork. Einfach, sicher, hochfest und präzise. |
| WK-GEL | 22,20 | Für Kunststoffe, Gummi und Metall, hohes Spaltfüllvermögen, hochviskos, an senkrechten Flächen einsetzbar. Spezielle Dosierspitze ermöglicht punktgenaues Auftragen. Produktstabilität durch neue Wirkstoffkomponente. |



WEKEM



► Schraubensicherungs-lack

MARKAL

Ausführung:

- gut sichtbare Farbmarkierung, erhärtet zu Film, welcher leicht bricht
- sicher auf den meisten Oberflächen, haftet perfekt auf Metall
- enthält keine Xylene
- frei von Schwermetallen



Verwendung:

- visuelle Methode zur Identifizierung von Vibrationen, Lockerungen oder Manipulation an Muttern, Bolzen, Schrauben und Baugruppen
- ideal für die Qualitätskontrolle und Garantiarbeiten
- geeignet für Oberflächen aus Stahl/Eisen, Edelstahl, Aluminium, Kunststoff, rostiges Metall, Beton/Stein, Asphalt, Mauerwerk, Gummi/Reifen, Stoffe/Gewebe (Textilien), Rohre/Röhren, Platten, Legierungen/Superlegierungen oder Buntmetalle



| Art.-Nr. | 955028 Security Check (RG 9509) | Farbe | Temperaturbereich von-bis °C | Temperaturbeständigkeit °C | Inhalt ml |
|----------|---------------------------------------|-------|------------------------------------|-------------------------------|--------------|
| ROT | 9,64 | rot | -20 - +70 | 200 | 50 |
| GELB | 9,64 | gelb | -20 - +70 | 200 | 50 |
| BLAU | 9,64 | blau | -20 - +70 | 200 | 50 |
| GRÜN | 9,64 | grün | -20 - +70 | 200 | 50 |

| Art.-Nr. | 955028 Ersatzspitze (RG 9509) | VPE Stück |
|----------|-------------------------------------|--------------|
| SP | 0,51 | 12 |

► Aktivator für anaerobe Klebstoffe

WEKEM

Ausführung und Verwendung:

- beschleunigt die Aushärtung von anaeroben Klebstoffen, wie Schraubensicherungen oder Gewindedichtungen
- Handfestigkeit nach 30-60 Sekunden
- ideal bei passiven Werkstoffen (z.B. Aluminium, verzinkte Oberflächen, Chrom etc.)
- auch bei tiefen Temperaturen (< 15 °C)
- Preisangabe pro Stück



| Art.-Nr. | 955018 (RG 9506) | Inhalt ml | VPE |
|----------|---------------------|--------------|-----|
| WK11 | 28,50 | 200 | 12 |

► Teflonband

WEKEM



► Sekundenkleber

3M

Ausführung:

- hochviskoser Cyanacrylat-Klebstoff
- schnell aushärtend
- verbessertes thixotropes Verhalten und regelmäßige Optik
- Farbe: klar



Verwendung:

- speziell für hochfeste Universal-Klebungen der meisten Metalle, von Holz, Karton, Kunststoffen, Elastomeren, Leder, Textilien und anderen gängigen Werkstoffen
- auch für den Einsatz bei schwer klebbaren Materialpaarungen und porösem Material wie Porzellan oder Keramik geeignet
- für vertikale Flächen oder Überkopfanwendungen



| Art.-Nr. | 955032 Scotch Weld® SI Gel (RG 9503) | Typ | Inhalt g |
|----------|--|-----|-------------|
| GEL | 20,24 | GEL | 20 |

| Art.-Nr. | 955080 (RG 9505) | Ausführung und Verwendung |
|----------|---------------------|--|
| FRP | 2,57 | Teflon-Dichtungsband für Feingewinde . DVGW-geprüft, für Gas- und Wasserversorgung. |
| GRP | 4,53 | Teflon-Dichtungsband für Grobgewinde . DVGW-geprüft, für Gas- und Wasserversorgung. |
| GT | 11,60 | Hochwertiges, elastisches Teflonband. Besonders kräftig, dicht, rückdrehend. Geeignet für Propan, Butan, Erdgas, Benzol, Kraftstoffe. Für alle Gewindeverbindungen im Temperaturbereich -240 °C bis +260 °C. |



Konstruktionsklebstoff 2-K 5 Minuten-Epoxy

Ausführung:

- Schnellkleber mit hoher Zug- und Scherfestigkeit
- sehr schnelle Aushärtung
- schrumpft nicht und ist beständig gegen viele Chemikalien
- härtet auch bei niedrigen Temperaturen zuverlässig aus
- transparente Verklebung, vergilbt nicht
- ideal zur schnellen Reparatur und Montage
- verbindet Metall, Glas, Keramik, Holz, Beton mit und untereinander
- Verarbeitungszeit: 3-8 Minuten
- Dosierung direkt, durch aufgesetzte Mischdüse



24 ml

50 ml

| Art.-Nr. | 956006 WK 5 (RG 9507) | Typ | Farbe | Temperatureinsatzbereich von-bis °C | Schälfestigkeit | Zugscherfestigkeit | Funktionsfestigkeit | Inhalt ml |
|----------|-----------------------------|----------|-------------|---|-------------------------|------------------------------------|----------------------|--------------|
| WK5-025 | 11,40 | WK 5-025 | transparent | -40 - +80 | 4-20 N/25 mm (ISO 4578) | 12-14 N/mm ² (ISO 4587) | 20-30 Minuten/+25 °C | 24 |
| WK5-050 | 18,70 | WK 5-050 | transparent | -40 - +80 | 4-20 N/25 mm (ISO 4578) | 12-14 N/mm ² (ISO 4587) | 20-30 Minuten/+25 °C | 50 |

Handverarbeitungsgerät für 2-K Klebstoffe



Ausführung:

- für 2-Komponenten-Konstruktionsklebstoffe
- solide Ausführung aus einer Metall/Kunststoff Kombination
- für Doppelkartuschen 50 ml
- erhöhten Auspressdruck durch Doppelvorschubkolben



| Art.-Nr. | 956009 WS 25 (RG 9507) |
|----------|------------------------------|
| WS-25 | 63,55 |

Mischdüsen-Set Quadromischer QMB WEKEM®

Ausführung:

- für 2-Komponenten-Kartuschen mit B-System geeignet
- spezielle Wendel für eine gleichmäßige und ausgezeichnete Vermischung der Klebstoffe
- Austritt-Durchmesser: 1,8 mm
- einfache Handhabung



Lieferung:

Ausschließlich in Verpackungseinheiten. Preisangabe pro VPE.



| Art.-Nr. | 956007 WS 17-B (RG 9507) | Ausführung | VPE |
|----------|--------------------------------|-------------------------------------|-----|
| WS17-B | 20,15 | Mischdüse für WK 5-025 und WK 5-050 | 10 |

Konstruktionsklebstoff für EPX-System, 2K-Epoxyd-Klebstoff



Ausführung und Verwendung:

DP110:

- kurze Verarbeitungszeit (8-10 Minuten)
- erste Belastung der gefügten Teile nach kurzer Zeit möglich
- zähelastisch
- hohe Scherfestigkeit (18 MPa)
- gute Schälkraft (35 N/cm), Schlagfestigkeit und Alterungseigenschaften
- aus Epoxidharz
- geringes Fließverhalten
- Handfest nach ca. 20 Minuten
- Einsatztemperatur -55 °C bis +80 °C
- zum Kleben von Metallen, Kunststoffen wie ABS, GFK, PC etc. und anderen Materialien
- passende Mischdüse: 9560150021

DP490:

- sehr lange Verarbeitungszeit (mehr als 90 Minuten)
- Thixotrop: fließt nicht auf vertikalen Flächen
- zähelastisch
- hohe Scherfestigkeit (30 MPa)
- gute Schälkraft (92 N/cm) und Schlagfestigkeit
- auf Basis von Epoxidharz
- Handfest nach ca. 4 Stunden
- Einsatztemperatur von -55 °C bis +120 °C
- Temperaturbeständigkeit 120 °C
- zum Kleben von Metallen wie Aluminium, Stahl oder Messing, von Kunststoffen wie ABS, PA, PC, Hart-PVC etc. sowie von Faserverbundwerkstoffen
- passende Mischdüse: 9560150021

DP8005:

- sehr kurze Verarbeitungszeit (2-3 Minuten)
- schneller Festigkeitsaufbau
- kleben von niederenergetischen Kunststoffen ohne Vorbehandlung der Oberflächen
- erste Belastung der gefügten Teile bereits nach sehr kurzer Zeit möglich
- zähelastisch
- hohe Scherfestigkeit (6 MPa)
- gute Schälkraft (28 N/cm) und Schlagfestigkeit
- aus Acrylat
- geringes Fließverhalten
- Handfest nach ca. 30 Minuten
- Einsatztemperatur von -55 °C bis +80 °C
- zum Kleben von PE, PP und TPE sowie ABS, Hart-PVC, PMMA, Faserverbundwerkstoffe, lackierte und geprägte Metalle, Glas, Holz, etc.
- passende Mischdüse: 9560150022



| Art.-Nr. | 956010 2K-Epoxyd-Klebstoff (RG 9503) | Typ | Farbe | Ausführung |
|----------|--|--------|-------------|-------------------|
| 0010 | 28,86 | DP110 | transluzent | 48,5 ml Kartusche |
| 0020 | 37,54 | DP490 | schwarz | 50 ml Kartusche |
| 0040 | 46,83 | DP8005 | transluzent | 45 ml Kartusche |



0010

0020

0040

▶ Handverarbeitungsgerät EPX

Ausführung und Verwendung:

- Gerät komplett mit Vorschubkolben 1:1/2:1
- für 45 / 48,5 und 50-ml-Kartuschen
- für 2-Komponenten-Konstruktionsklebstoffe
- zum Applizieren von EPX-Konstruktionsklebstoffen



| Art.-Nr. | 956015 Handverarbeitungsgerät EPX (RG 9503) |
|----------|---|
| 0010 | 93,70 |

Ausführung und Verwendung:

- für 45 / 48,5 und 50-ml-Kartuschen
- für 2-Komponenten-Konstruktionsklebstoffe
- einfache Handhabung
- exakte Mischung der beiden Klebstoffkomponenten

Lieferung:

Ausschließlich in Verpackungseinheiten.
Preisangabe pro Stück.



0021



0023

| Art.-Nr. | 956015 Mischdüse (RG 9503) | Ausführung | VPE |
|----------|----------------------------------|-------------------------------|-----|
| 0021 | 1,50 | Mischdüse für DP110 und DP490 | 36 |
| 0023 | 2,07 | Mischdüse für DP8005 | 72 |

VPE

Ausführung und Verwendung:

- einheitlicher Druck auf beide Kammern der Kartusche im Auftragsgerät
- einfaches Herauspressen der Klebstoffkomponenten aus der Kartusche
- für 2-Komponenten-Konstruktionsklebstoff
- für 45-, 48,5 bzw. 50 ml Kartuschen

Lieferung:

Ausschließlich in Verpackungseinheiten.
Preisangabe pro Stück.



0025



0027

| Art.-Nr. | 956015 Vorschubkolben (RG 9503) | Ausführung | VPE |
|----------|---------------------------------------|--|-----|
| 0025 | 12,30 | Vorschubkolben 1:1 / 2:1 für 50-ml Kartuschen | 5 |
| 0027 | 12,30 | Vorschubkolben 10:1 für 38-ml- und 45-ml (DP8005) Kartuschen | 10 |

VPE

▶ Silikon WK-Flex

Ausführung:

- gebrauchsfertiger Kleb- und Dichtstoff auf Silikonbasis, acetatvernetzend
- haftstark, fungizid ausgerüstet (Pilzhemmend)
- dauerelastisch und witterungsbeständig
- feuchtraum- und alterungsbeständig
- kennzeichnungsfrei
- Temperaturbeständigkeit: -50 °C bis +120 °C
- Verarbeitungstemperatur: +5 °C bis +40 °C

Verwendung:

- für elastische und universelle Verklebungen
- im Innenausbau, Fensterbau, Sanitär- und Küchenbereich sowie für Glas-, Industrie- und Fahrzeugbau geeignet
- **nicht** für Beton, Naturstein, PP, PE, PTFE oder bitumenhaltige Untergründe geeignet
- Haftflächen müssen sauber, trocken und fettfrei sein

Hinweis:

Preisangabe pro Stück.



weiß

grau

transparent

| Art.-Nr. | 955900 310 ml Kartusche (RG 9507) | Farbe | VPE |
|-------------|---|-------------|-----|
| WEISS | 8,51 | weiß | 12 |
| GRAU | 8,51 | grau | 12 |
| TRANSPARENT | 8,51 | transparent | 12 |

95/1189

► Kleb- und Dichtmasse Einkomponenten-Klebstoff

Ausführung:

- speziell für Verklebung und Abdichtung unterschiedlicher Materialien
- sehr hohe Anfangshaftung, überlackierbar
- für Innen- und Außenanwendung bei allen Witterungsbedingungen
- gute Haftung auf den meisten, auch feuchten Untergründen
- schnelle Aushärtung auch bei tiefen Temperaturen
- nahezu geruchlos, farbecht, witterungs- und UV-beständig
- nach Aushärtung dauerelastisch und alterungsbeständig
- isocyanat-, silikon- und lösemittelfrei

schwarz:

- Einkomponenten MS Polymer Kleb- und Dichtmasse
- für Stahl, Edelstahl, Aluminium, Zink, den meisten Kunststoffen, Styropor, Holz, Parkettböden, Spanplatten, Gips, Marmor und Naturstein
- ideal für Karosseriearbeiten bzw. zum Abdichten und Schützen von Blechübergängen vor Rost und Korrosion

weiß:

- Einkomponenten Kleb- und Dichtstoff auf Basis von MS Polymer
- zur Verklebung der meisten Materialien, auch Styropor
- für innen und außen

Hinweis:

Preisangabe pro Stück.

| Art.-Nr. | 956000 290 ml Kartusche (RG 9507) | Farbe | VPE |
|----------|---|-------------|-----|
| SCHWARZ | 12,00 | schwarz | 12 |
| WEISS | 12,00 | weiß | 12 |
| GRAU | 12,00 | grau | 12 |
| KLAR | 12,75 | transparent | 12 |

grau:

- haftstarker Einkomponenten Klebstoff auf Basis von MS Polymer
- härtet nahezu schrumpffrei aus
- überlackierbar (Nass-in-Nass)
- alterungsbeständig

klar:

- speziell für unterschiedliche Materialien
- für Stahl, Edelstahl, Aluminium, Zink, die meisten Kunststoffe, Styropor, Holz, Parkettböden, Spanplatten, Gips, Marmor und Naturstein
- haftet unter extremen Bedingungen auch auf feuchten Untergründen
- Nass-in-Nass überlackierbar



schwarz weiß grau transparent

Ausführung:

- wie 956000, aber
- höchste Anfangshaftung auf fast allen Untergründen
- flexibel, sicher, schnell
- Farbe weiß

Hinweis:

Preisangabe pro Stück.

| Art.-Nr. | 956002 290 ml Kartusche (RG 9507) | Farbe | VPE |
|----------|---|-------|-----|
| WEISS | 12,45 | weiß | 12 |



► Kartuschenpistole Halbschale

Ausführung:

- aus Stahl
- mit Auslöser
- ohne Zahnstange
- für Kartuschen bis 310 ml



| Art.-Nr. | 956105 (RG 9516) |
|----------|---------------------|
| 0010 | 13,10 |

► Kartuschenpistole mit automatischem Materialfluss-Stopp



Ausführung:

- Kartuschenpresse aus Metall/Kunststoff
- 360° Rotations-Trommel
- kraftvolles TWIN THRUST-System
- automatische Unterbrechung des Materialflusses durch AUTO FLOW STOP
- extralange Kartuschenpresse für optimale Leistung
- für 300 bzw. 400 ml Kartuschen
- Farbe: gelb/schwarz



| Art.-Nr. | 956100 Convoy® Just (RG 9515) |
|----------|-------------------------------------|
| 0015 | 21,80 |

▶ Kartuschenpistole für 310 ml Metall-Kartuschen

TAJIMA

Ausführung:

- robuste Kartuschenpresse aus Metall
- optimiertes Vorschubsystem Enhanced SST™ bietet eine bessere Kraftübertragung
- drehbarer Griff für Arbeiten an schwer zugänglichen Stellen
- automatischer Materialfluss-Stop
- für 310 ml Kartuschen aus Metall

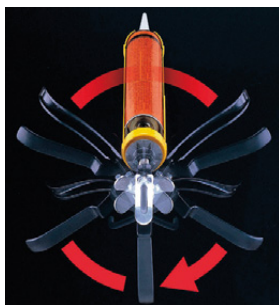

| | |
|----------|---|
| Art.-Nr. | 956100 Convoy® Super™ 26 (RG 9515) |
| 0030 | 47,60 |

▶ Spitzdüsen-Satz

Ausführung:

- für geschlossene Kartuschenpressen
- zur Verwendung von Dichtmasse in Schläuchen



| | |
|----------|--------------------------------------|
| Art.-Nr. | 956105 5-tlg. (RG 9516) |
| 0025 | 5,80 |

▶ Handreinigungstuch in Spenderbox **WEKEM**

Ausführung und Verwendung:

- speziell für Industrie, Handwerk und Montage
- 2-Phasen-Reinigungstuch entfernt u. a. Fette, Öle, Schmiere, Farben, Klebstoffe von Händen und wasserträglichen Oberflächen
- spart Reinigungsmittel und ist ohne Wasser zu verwenden
- mit spezieller Reinigungsflüssigkeit getränkt
- Spenderdose mit 75 Tüchern
- Größe 200x230 mm je Tuch



| | | |
|----------|---|-----------------|
| Art.-Nr. | 954010 in Spenderbox (RG 9508) | Inhalt Stück |
| 75 | 13,65 | 75 |

▶ Kartuschenpistole

Ausführung:

- geschlossene Form
- drehbares Alu-Rohr
- für Kartuschen bis 310 ml bzw. Beutel bis 400 ml



| | |
|----------|----------------------------|
| Art.-Nr. | 956105 (RG 9516) |
| 0020 | 31,85 |

▶ Handreiniger

WEKEM

Ausführung:

- natürliche und biologisch abbaubare Reinigungs- und Schutzpaste
- mit Formel auf Limonenbasis und Lösemittel aus Orangenextrakten
- entfernt sämtlichen Schmutz, Öl, Fette, Ruß, Metallstaub, etc.
- perfekte Reinigung durch Verwendung von Bimssteinanteilen
- schnell, praktisch, effizient und **ohne Wasser verwendbar**



Auftragen



Reiben und Abbürsten



Abwischen



| | | |
|----------|--|-------------------|
| Art.-Nr. | 954030 FAST ORANGE® (RG 9506) | Ausführung |
| 440 | 12,80 | 440 ml Flasche |
| 3800 | 43,80 | 3,8 l Pumpflasche |