

G-LINE | G-ULTIMATE-90

Armoires de sécurité pour le stockage des bouteilles de gaz sous pression dans les zones de travail conformément aux normes NF EN 14470-2

1

Ventilation

Ventilation et extraction uniformes de tout l'intérieur de l'armoire. Conduits d'air intégrés prêts pour la connexion (DN 75) à un système d'échappement technique. Le risque de formation d'atmosphères explosives ou de vapeurs nocives est évité en toute sécurité.



2

Serrure

Portes verrouillables avec un système de fermeture centralisée (passe).



3

Passage de tubes

Grande surface destinée aux passages de conduits flexibles sur la partie supérieure de l'armoire. Aucune isolation de tuyauterie n'est nécessaire (Presse étoupe).



4

Gain de place assuré

Unique sur le marché: avec une profondeur de 60 cm, elle peut accueillir 2 bouteilles de types L50 (230-240 mm de diamètre).



5

Contrôle facile

En option, la porte battante du modèle G90.205.060.2F peut être équipée d'une lucarne vitrée. Le niveau et la pression des bouteilles stockées peuvent être facilement contrôlés sans avoir à ouvrir la porte.



6

L'équipement intérieur standard

Comprend des rails de montage, des dispositifs de retenue bouteilles de gaz avec des sangles spécifiques et un volet de maintien. Le volet de maintien intégrée, à commande manuelle, facilite le stockage et le retrait des bouteilles de gaz comprimé. Avec son intérieur confort, le volet de maintien est actionnée de manière pratique par un levier.



7

Étagères

En plusieurs modèles ; pouvant également être installées à un angle pour les petites bouteilles de gaz.





- **Ignifuge pendant 90 minutes** (type G90), les essais effectués sur ce type sont conformes à la norme EN 14470-2



- **Contrôlées GS**
- **50 000** ouvertures et fermetures sans aucune usure prématurée
- Bases d'essai : toutes les armoires de cette gamme sont conformes aux exigences de la loi allemande sur la sécurité des appareils et des produits



- Conforme selon les Normes **EN 16121** et **16122**
- Exigences et méthodes d'essai pour la sécurité, la résistance, la durabilité et la stabilité.



- **Produits de qualité supérieure fournis avec une garantie spéciale du fabricant**
- **Garantie fabricant étendue à cinq ans** avec le contrat de maintenance asecos BASIC Plus
- Plus d'information, à partir de la page 496



G-LINE | G-ULTIMATE-90



Modèle G90.205.140

Code article 30641-001-30642



Modèle G90.205.140

Code article 30641-005-30642

Caractéristiques techniques

Dimensions l x P x H extérieures	mm	1398 x 615 x 2050
Dimensions l x P x H intérieures	mm	1245 x 400 x 1858
Poids sans équipement intérieur	kgs	690
Renouvellement de l'air 10 fois	m ³ /h	9
Press. diff. (renouv. de l'air 10 fois - EK5/AK4)	Pa	5
Renouvellement d'air 120 fois	m ³ /h	111
Pression différentielle (renouvellement d'air 120 fois EK5/AK4)	Pa	143

Caractéristiques principales



4 bouteilles de gaz de 50 L



Résistance au feu maximale de 90 minutes



En option avec aménagement intérieur confort

Vous trouverez les plans techniques de ces modèles d'armoires à partir de la page 274



MAINTIEN LATÉRAL POUR BOUTEILLES DE GAZ

Cet accessoire pratique permet de stocker des bouteilles de gaz supplémentaires de 10 litres. Disponible en option en version réglable en hauteur et sans outils.

Modèle	Information / équipement	Couleur	Code article
G90.205.140	corps sans équipement intérieur	gris clair RAL 7035 blanc Laboratoire (sim. RAL 9016)	30641-001 30641-005

Packs d'équipement (commande uniquement possible en même temps que l'armoire)	Matériau	Code article
1x équipement intérieur standard bouteilles de gaz	tôle d'acier galvanisé et revêtement époxy	30642
1x équipement intérieur confort bouteilles de gaz	tôle d'acier galvanisé et revêtement époxy	30643
4x étagère inclinée pour le stockage de petites bouteilles	Tôle d'acier revêtement époxy RAL 7035	40181
5x étagère inclinée pour le stockage de petites bouteilles, 1x	Tôle d'acier revêtement époxy RAL 7035	40182

Équipements	Matériau	L x P x H (mm)	 ¹⁾	Code article
Étagère	tôle d'acier revêtement époxy RAL 7035	1235 x 241 x 25*	75,00	30644
Étagère inclinée pour le stockage de petites bouteilles	tôle d'acier revêtement époxy RAL 7035	1235 x 372 x 28*	75,00	30399
Caillibotis comme niveaux de stockage	acier galvanisé	1233 x 280 x 30	180,00	30645
Étagère latérale pour bouteilles	tôle d'acier revêtement époxy RAL 7035	350 x 175 x 175	75,00	30647
Étagère latérale pour bouteilles réglable en hauteur sans outils	tôle d'acier revêtement époxy RAL 7035	350 x 175 x 175	75,00	30648
Porte-bouteille pour petites bouteilles (2 et 3 litres) sur étagères inclinées	tôle d'acier revêtement époxy RAL 7035			30847

Accessoires	Code article
Raccords Ermeto	5981
Préparation conduit presse-étoupe	30649
Sangle supplémentaire	13181
Chariot pour bouteille de gaz, 1x bouteilles de gaz à 50 litres (ø 230 mm) ou 2x bouteilles de gaz à 10 litres (ø 140 mm)	26294
Porte-documents DIN A5	30793
Dispositif de verrouillage pour une porte de battante	29818

* l x P correspond à la surface de dépose utile / 1) Capacité de charge (kg)



Modèle G90.205.120

Code article 30657-001-30658





Modèle G90.205.120

Code article 30657-005-30658

Caractéristiques techniques

Dimensions l x P x H extérieures	mm	1198 x 615 x 2050
Dimensions l x P x H intérieures	mm	1045 x 400 x 1858
Poids sans équipement intérieur	kgs	610
Renouvellement de l'air 10 fois	m ³ /h	8
Press. diff. (renouv. de l'air 10 fois - EK5/AK4)	Pa	5
Renouvellement d'air 120 fois	m ³ /h	93
Pression différentielle (renouvellement d'air 120 fois EK5/AK4)	Pa	103

Caractéristiques principales

-  4 bouteilles de gaz de 50 L
-  Résistance au feu maximale de 90 minutes
-  En option avec aménagement intérieur confort

Vous trouverez les plans techniques de ces modèles d'armoires à partir de la page 274

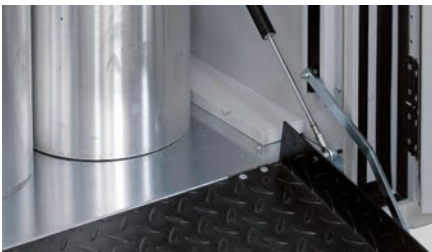

ÉQUIPEMENT INTÉRIEUR CONFORT
 Disponible en option pour encore plus de confort.
 Complet avec rails de montage, dispositif de maintien de bouteilles, sangles correspondantes et rampe dotée d'amortisseur pneumatique.



Modèle	Information / équipement	Couleur	Code article
G90.205.120	corps sans équipement intérieur	gris clair RAL 7035	30657-001
		blanc Laboratoire (sim. RAL 9016)	30657-005

Packs d'équipement (commande uniquement possible en même temps que l'armoire)	Matériau	Code article
1x équipement intérieur standard bouteilles de gaz	tôle d'acier galvanisé et revêtement époxy	30658
1x équipement intérieur confort bouteilles de gaz	tôle d'acier galvanisé et revêtement époxy	30659
4x étagère inclinée pour le stockage de petites bouteilles	tôle d'acier revêtement époxy RAL 7035	40179
5x étagère inclinée pour le stockage de petites bouteilles, 1x	Tôle d'acier revêtement époxy RAL 7035	40180

Équipements	Matériau	L x P x H (mm)	 ¹⁾	Code article
Étagère	tôle d'acier revêtement époxy RAL 7035	1035 x 241 x 25*	75,00	30660
Étagère inclinée pour le stockage de petites bouteilles	tôle d'acier revêtement époxy RAL 7035	1040 x 432 x 30*	75,00	30771
Caillebotis comme niveaux de stockage	acier galvanisé	1033 x 280 x 30	180,00	30661
Étagère latérale pour bouteilles	tôle d'acier revêtement époxy RAL 7035	350 x 175 x 175	75,00	30647
Étagère latérale pour bouteilles réglable en hauteur sans outils	tôle d'acier revêtement époxy RAL 7035	350 x 175 x 175	75,00	30648
Porte-bouteille pour petites bouteilles (2 et 3 litres) sur étagères inclinées	tôle d'acier revêtement époxy RAL 7035			30847

Accessoires	Code article
Raccords Ermeto	5981
Préparation conduit presse-étoupe	30649
Sangle supplémentaire	13181
Chariot pour bouteille de gaz, 1x bouteilles de gaz à 50 litres (ø 230 mm) ou 2x bouteilles de gaz à 10 litres (ø 140 mm)	26294
Porte-documents DIN A5	30793
Dispositif de verrouillage pour une porte de battante	29818

* l x P correspond à la surface de dépose utile / 1) Capacité de charge [kg]

G-LINE | G-ULTIMATE-90



Modèle G90.205.090

Code article 30667-001-30668



Modèle G90.205.090

Code article 30667-005-30669

Caractéristiques techniques

Dimensions l x P x H extérieures	mm	898 x 615 x 2050
Dimensions l x P x H intérieures	mm	745 x 425 x 1858
Poids sans équipement intérieur	kgs	490
Renouvellement de l'air 10 fois	m ³ /h	6
Press. diff. (renouv. de l'air 10 fois - EK5/AK4)	Pa	5
Renouvellement d'air 120 fois	m ³ /h	66
Pression différentielle (renouvellement d'air 120 fois EK5/AK4)	Pa	147

Caractéristiques principales



3 bouteilles de gaz de 50 L



Résistance au feu maximale de 90 minutes



En option avec aménagement intérieur confort

Vous trouverez les plans techniques de ces modèles d'armoires à partir de la page 274



PASSAGE DE TUBES

Grande surface destinée aux passages de conduits flexibles sur la partie supérieure de l'armoire.

Modèle	Information / équipement	Couleur	Code article
G90.205.090	corps sans équipement intérieur	gris clair RAL 7035 blanc Laboratoire (sim. RAL 9016)	30667-001 30667-005

Packs d'équipement (commande uniquement possible en même temps que l'armoire)	Matériau	Code article
1x équipement intérieur standard bouteilles de gaz	tôle d'acier galvanisé et revêtement époxy	30668
1x équipement intérieur confort bouteilles de gaz	tôle d'acier galvanisé et revêtement époxy	30669
4x étagère inclinée pour le stockage de petites bouteilles	Tôle d'acier revêtement époxy RAL 7035	40177
5x étagère inclinée pour le stockage de petites bouteilles	Tôle d'acier revêtement époxy RAL 7035	40178

Équipements	Matériau	L x P x H (mm)	 ¹⁾	Code article
Étagère	tôle d'acier revêtement époxy RAL 7035	735 x 241 x 25*	75,00	30670
Étagère inclinée pour le stockage de petites bouteilles	tôle d'acier revêtement époxy RAL 7035	740 x 432 x 30*	75,00	30787
Caillebotis comme niveaux de stockage	acier galvanisé	733 x 280 x 30	180,00	30671
Étagère latérale pour bouteilles	tôle d'acier revêtement époxy RAL 7035	350 x 175 x 175	75,00	30647
Étagère latérale pour bouteilles réglable en hauteur sans outils	tôle d'acier revêtement époxy RAL 7035	350 x 175 x 175	75,00	30648
Porte-bouteille pour petites bouteilles (2 et 3 litres) sur étagères inclinées	tôle d'acier revêtement époxy RAL 7035			30847

Accessoires	Code article
Raccords Ermeto	5981
Préparation conduit presse-étoupe	30649
Sangle supplémentaire	13181
Chariot pour bouteille de gaz, 1x bouteilles de gaz à 50 litres (ø 230 mm) ou 2x bouteilles de gaz à 10 litres (ø 140 mm)	26294
Porte-documents DIN A5	30793
Dispositif de verrouillage pour une porte de battante	29818

* l x P correspond à la surface de dépose utile / 1) Capacité de charge (kg)



Modèle G90.205.060.2F
Code article 30678-001-30682





Modèle G90.205.060.2F
Code article 30678-884-30682

Caractéristiques techniques

Dimensions l x P x H extérieures	mm	598 x 615 x 2050
Dimensions l x P x H intérieures	mm	477 x 425 x 1858
Poids sans équipement intérieur	kgs	365
Renouvellement de l'air 10 fois	m ³ /h	4
Press. diff. (renouv. de l'air 10 fois - EK5/AK4)	Pa	5
Renouvellement d'air 120 fois	m ³ /h	45
Pression différentielle (renouvellement d'air 120 fois EK5/AK4)	Pa	76

Caractéristiques principales

-  4x tablettes inclinées pour le stockage de petites bouteilles
-  Résistance au feu maximale de 90 minutes
-  5x tablettes inclinées pour le stockage de petites bouteilles

Vous trouverez les plans techniques de ces modèles d'armoires à partir de la page 274

PORTE BATTANTE VITRÉE 90 MINUTES

Contrôle confortable du niveau de remplissage et de la pression de la bouteille de gaz.



Modèle	Information / équipement	Couleur	Code article
G90.205.060.2F	corps sans équipement intérieur, avec charnières de porte à gauche, pour bouteilles de gaz de 2 x 50 litres	gris clair RAL 7035	30678-001
		blanc Laboratoire (sim. RAL 9016)	30678-005
		avec vitre de visualisation, gris clair RAL 7035	30678-884
		avec vitre de visualisation, blanc Laboratoire (sim. RAL 9016)	30678-885
G90.205.060.2FR	corps sans équipement intérieur, avec charnières de porte à droite, pour bouteilles de gaz de 2 x 50 litres	gris clair RAL 7035	30679-001
		blanc Laboratoire (sim. RAL 9016)	30679-005

Packs d'équipement (commande uniquement possible en même temps que l'armoire)	Matériau	Code article
1x équipement intérieur standard bouteilles de gaz	tôle d'acier galvanisé et revêtement époxy	30682

Accessoires	Code article
Raccords Ermeto	5981
Préparation conduit presse-étoupe	30649
Chariot pour bouteille de gaz, 1x bouteilles de gaz à 50 litres (ø 230 mm) ou 2x bouteilles de gaz à 10 litres (ø 140 mm)	26294
Porte-documents DIN A5	30793
Dispositif de verrouillage pour une porte de battante	29818

G-LINE | G-ULTIMATE-90



Modèle G90.205.060

Code article 30676-001-30680



Modèle G90.205.060

Code article 30676-001-30681

Caractéristiques techniques

Dimensions l x P x H extérieures	mm	598 x 615 x 2050
Dimensions l x P x H intérieures	mm	477 x 425 x 1858
Poids sans équipement intérieur	kgs	365
Renouvellement de l'air 10 fois	m ³ /h	4
Press. diff. (renouv. de l'air 10 fois - EK5/AK4)	Pa	5
Renouvellement d'air 120 fois	m ³ /h	42
Pression différentielle (renouvellement d'air 120 fois EK5/AK4)	Pa	85

Caractéristiques principales



1 bouteille de gaz de 50 L



Résistance au feu maximale de 90 minutes



En option avec aménagement intérieur confort

Vous trouverez les plans techniques de ces modèles d'armoires à partir de la page 274



MAINTIEN LATÉRAL POUR BOUTEILLES DE GAZ

Cet accessoire pratique permet de stocker des bouteilles de gaz supplémentaires de 10 litres. Disponible en option en version réglable en hauteur et sans outils.

Modèle	Information / équipement	Couleur	Code article
G90.205.060	corps sans équipement intérieur, avec charnières de porte à gauche	gris clair RAL 7035	30676-001
		blanc Laboratoire (sim. RAL 9016)	30676-005
G90.205.060.R	corps sans équipement intérieur, avec charnières de porte à droite	gris clair RAL 7035	30677-001
		blanc Laboratoire (sim. RAL 9016)	30677-005

Packs d'équipement (commande uniquement possible en même temps que l'armoire)	Matériau	Code article
1x équipement intérieur standard bouteilles de gaz	tôle d'acier galvanisé et revêtement époxy	30680
1x équipement intérieur confort bouteilles de gaz	tôle d'acier galvanisé et revêtement époxy	30681
4x étagère inclinée pour le stockage de petites bouteilles	Tôle d'acier revêtement époxy RAL 7035	40175
5x étagère inclinée pour le stockage de petites bouteilles	Tôle d'acier revêtement époxy RAL 7035	40176

Équipements	Matériau	L x P x H (mm)	 ¹⁾	Code article
Étagère	tôle d'acier revêtement époxy RAL 7035	435 x 241 x 25*	75,00	30683
Étagère inclinée pour le stockage de petites bouteilles	tôle d'acier revêtement époxy RAL 7035	440 x 432 x 30*	75,00	30788
Étagère latérale pour bouteilles	tôle d'acier revêtement époxy RAL 7035	350 x 175 x 175	75,00	30647
Étagère latérale pour bouteilles réglable en hauteur sans outils	tôle d'acier revêtement époxy RAL 7035	350 x 175 x 175	75,00	30648
Porte-bouteille pour petites bouteilles (2 et 3 litres) sur étagères inclinées	tôle d'acier revêtement époxy RAL 7035			30847

Accessoires	Code article
Raccords Ermeto	5981
Préparation conduit presse-étoupe	30649
Sangle supplémentaire	13181
Chariot pour bouteille de gaz, 1x bouteilles de gaz à 50 litres (ø 230 mm) ou 2x bouteilles de gaz à 10 litres (ø 140 mm)	26294
Porte-documents DIN A5	30793
Dispositif de verrouillage pour une porte de battante	29818

* l x P correspond à la surface de dépose utile / 1) Capacité de charge (kg)



Modèle G90.145.060

Code article 30689-001-30691



Modèle G90.145.060

Code article 30689-005-30691

Caractéristiques techniques

Dimensions l x P x H extérieures	mm	598 x 615 x 1450
Dimensions l x P x H intérieures	mm	445 x 425 x 1246
Poids sans équipement intérieur	kgs	278
Renouvellement de l'air 10 fois	m ³ /h	2
Press. diff. (renouv. de l'air 10 fois - EK5/AK4)	Pa	5
Renouvellement d'air 120 fois	m ³ /h	28
Pression différentielle (renouvellement d'air 120 fois EK5/AK4)	Pa	42

Caractéristiques principales



4x tablettes inclinées pour le stockage de petites bouteilles



Résistance au feu maximale de 90 minutes

Vous trouverez les plans techniques de ces modèles d'armoires à partir de la page 274

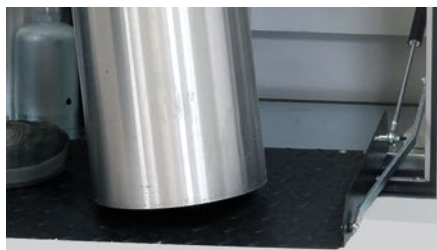

RAMPE D'ACCÈS ESCAMOTABLE

Pour un stockage et un retrait faciles et ergonomiques des bouteilles de gaz comprimé.

Modèle	Information / équipement	Couleur	Code article
G90.145.060	corps sans équipement intérieur, avec charnières de porte à gauche	gris clair RAL 7035 blanc Laboratoire (sim. RAL 9016)	30689-001 30689-005
G90.145.060.R	corps sans équipement intérieur, avec charnières de porte à droite	gris clair RAL 7035 blanc Laboratoire (sim. RAL 9016)	30690-001 30690-005

Packs d'équipement (commande uniquement possible en même temps que l'armoire)	Matériau	Code article
1x équipement intérieur standard bouteilles de gaz	tôle d'acier galvanisé et revêtement époxy	30691

Équipements	Matériau	L x P x H (mm)	 ¹⁾	Code article
Étagère inclinée pour le stockage de petites bouteilles	tôle d'acier revêtement époxy RAL 7035	440 x 432 x 30*	75,00	30788
Étagère	tôle d'acier revêtement époxy RAL 7035	435 x 241 x 25*	75,00	30683

Accessoires	Code article
Raccords Ermeto	5981
Préparation conduit presse-étoupe	30649
Sangle supplémentaire	13181
Porte-documents DIN A5	30793
Dispositif de verrouillage pour une porte de battante	29818

* l x P correspond à la surface de dépose utile / 1) Capacité de charge [kg]

MODELE GROUPE G-ULTIMATE-90

SOLUTIONS SPECIALES

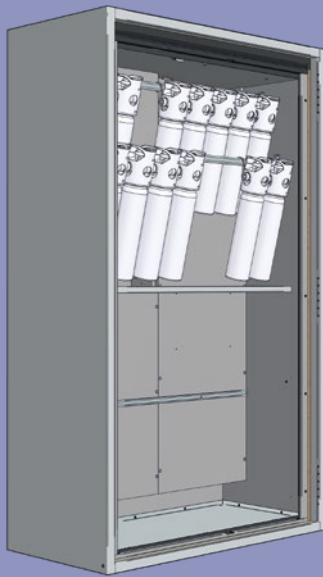

Stockage suspendu

de bouteilles de gaz spéciales, en prenant le modèle G90.205.120 comme un exemple

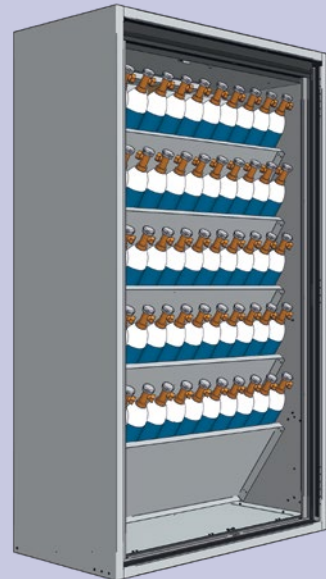

Stockage de bouteilles de 2 litres (nombre max)

en prenant le modèle G90.205.120 comme un exemple, avec 5 étagères inclinées (Commande No 30771)

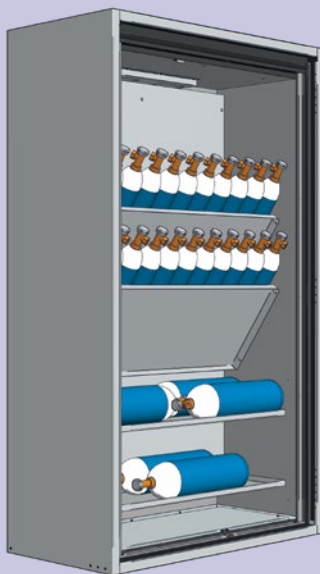

Stockage combiné

de bouteilles de 3 et 5 litres, en prenant le modèle G90.205.120 comme un exemple, avec 2 étagères inclinées (Commande No 30771) et 2 étagères (Commande No 30660)

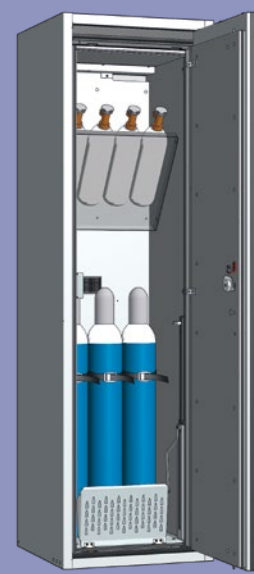

Stockage combiné

de bouteilles de 2 et 10 litres, en prenant le modèle G90.205.060.R comme un exemple, et 1 étagère inclinée avec équipement intérieur standard (Commande No 30782) et 1 étagère inclinée (Commande No 30788)

CONFIGURATIONS INTERIEURES SPECIFIQUES

En dehors de l'équipement intérieur confort ou standard, il existe plusieurs configurations d'intérieur personnalisées disponibles sur demande.

Pour la gestion des petites bouteilles de gaz (2 ou 3 litres), la configuration peut être conçue suivant la taille de la bouteille sur plusieurs niveaux de stockage. Les niveaux de stockage peuvent être installés sur un angle en fonction de la longueur des bouteilles et le mur interne arrière sera équipé d'amortisseurs de chocs. Chaque bouteille est insérée à partir du haut. Elle se dépose sur le niveau de stockage respectif. Les fixations supplémentaires sont disponibles afin d'empêcher le glissement des bouteilles.

Les moyens de montage supplémentaires (suspendu par exemple) peuvent être déployés pour les bouteilles spéciales telles que l'oxygène médical.

Pour toute configuration spéciale, veuillez consulter votre vendeur local ou l'équipe d'asecos directement. Nous serons honorés de vous assister. Une fois vos exigences individuelles précisées, nous vous enverrons un schéma technique détaillé afin de nous assurer que votre besoin a été pris en compte.

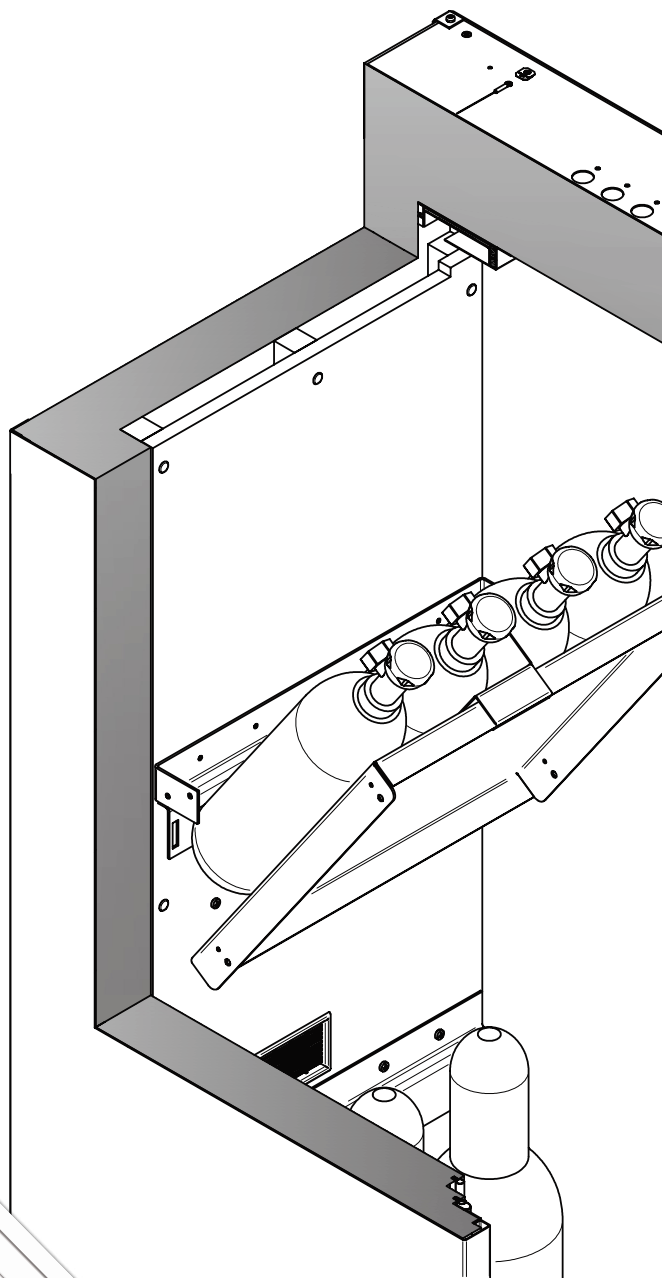

G-LINE

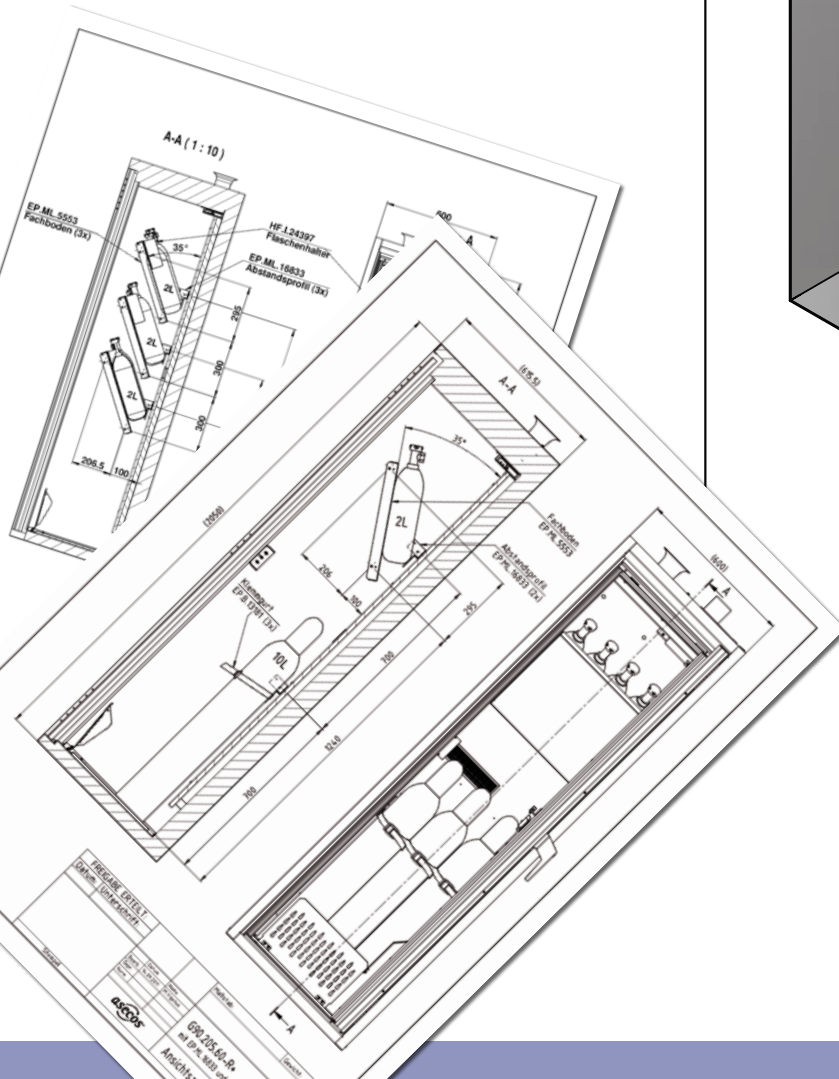

G-LINE | G-CLASSIC-30

Armoires de sécurité pour le stockage des bouteilles de gaz sous pression dans les zones de travail conformément aux normes NF EN 14470-2

1

Une technologie éprouvée

G-CLASSIC-30 a su convaincre grâce à sa technique éprouvée



2

Serrure

Portes verrouillables avec un système de fermeture centralisée (passe)



3

Passage de tubes

Grande surface destinée aux passages de conduits flexibles sur la partie supérieure de l'armoire. Aucune isolation de tuyauterie n'est nécessaire (Presse étoupe).



4

Équipement intérieur standard

Complet avec profils de montage, rampe, maintien de bouteille et sangles correspondantes



5

Étagères

En plusieurs modèles

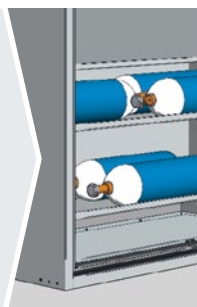



- Avec une résistance au feu de 30 minutes (type G30), les essais effectués sur ce type sont conformes à la norme EN 14470-2



- Conforme selon les Normes **EN 16121** et **16122**
- Exigences et méthodes d'essai pour la sécurité, la résistance, la durabilité et la stabilité.



- **Produits de qualité supérieure fournis avec une garantie spéciale du fabricant**
- **Garantie fabricant étendue à cinq ans** avec le contrat de maintenance asecos BASIC Plus
- Plus d'information, à partir de la page 496



G-LINE | G-CLASSIC-30



Modèle G30.205.140

Code article 30651-001-30652



Modèle G30.205.120

Code article 30663-001-30664

Caractéristiques techniques

		G30.205.120	G30.205.140
Dimensions l x P x H extérieures	mm	1198 x 616 x 2050	1398 x 616 x 2050
Dimensions l x P x H intérieures	mm	1094 x 479 x 1874	1294 x 479 x 1874
Poids sans équipement intérieur	kgs	485	545
Renouvellement de l'air 10 fois	m ³ /h	10	12
Press. diff. (renouv. de l'air 10 fois)	Pa	5	5
Renouvellement d'air 120 fois	m ³ /h	118	139
Pression différentielle (renouvellement d'air 120 fois)	Pa	103	143

Caractéristiques principales



Jusqu'à 4 bouteilles de gaz de 50 L



Résistance au feu de 30 minutes

Vous trouverez les plans techniques de ces modèles d'armoires à partir de la page 274

Modèle	Information / équipement	Couleur	Code article
G30.205.140	corps sans équipement intérieur	gris clair RAL 7035	30651-001
G30.205.120	corps sans équipement intérieur	gris clair RAL 7035	30663-001

Packs d'équipement [commande uniquement possible en même temps que l'armoire]	Matériau	Code article
G30.205.140		
1x équipement intérieur standard bouteilles de gaz	tôle d'acier galvanisé et revêtement époxy	30652
G30.205.120		
1x équipement intérieur standard bouteilles de gaz	tôle d'acier galvanisé et revêtement époxy	30664

Équipements	Matériau	L x P x H (mm)	 ¹⁾	Code article
G30.205.140				
Étagère	tôle d'acier revêtement époxy RAL 7035	1281 x 331 x 25*	75,00	30653
Caillebotis comme niveaux de stockage	acier galvanisé	1233 x 280 x 30	180,00	30654
G30.205.120				
Étagère	tôle d'acier revêtement époxy RAL 7035	1081 x 331 x 25*	75,00	30665
Caillebotis comme niveaux de stockage	acier galvanisé	1033 x 280 x 30	180,00	30666

Accessoires	Code article
Raccords Ermeto	5981
Préparation conduit presse-étoupe	30649
Sangle supplémentaire	13181
Chariot pour bouteille de gaz, 1x bouteilles de gaz à 50 litres (ø 230 mm) ou 2x bouteilles de gaz à 10 litres (ø 140 mm)	26294
Étagère latérale pour bouteilles	30647
Étagère latérale pour bouteilles réglable en hauteur sans outils	30648

* l x P correspond à la surface de dépose utile / 1) Capacité de charge [kg]



Modèle G30.205.090

Code article 30673-001-30674



Modèle G30.205.060

Code article 30685-001-30687

Caractéristiques techniques

Dimensions l x P x H extérieures
Dimensions l x P x H intérieures
Poids sans équipement intérieur
Renouvellement de l'air **10 fois**
Press. diff. (**renouv. de l'air 10 fois**)
Renouvellement d'air **120 fois**
Pression différentielle (renouvellement d'air **120 fois**)

G30.205.060

mm 598 x 616 x 2050
mm 494 x 479 x 1874
kgs 290
m³/h 4
Pa 5
m³/h 53
Pa 85

G30.205.090

mm 898 x 616 x 2050
mm 794 x 479 x 1874
kgs 340
m³/h 7
Pa 5
m³/h 86
Pa 147

Caractéristiques principales



Jusqu'à 3 bouteilles de gaz de 50 L



Résistance au feu de 30 minutes

Vous trouverez les plans techniques de ces modèles d'armoires à partir de la page 274

Modèle	Information / équipement	Couleur	Code article
G30.205.090	corps sans équipement intérieur	gris clair RAL 7035	30673-001
G30.205.060	corps sans équipement intérieur, avec charnières de porte à gauche	gris clair RAL 7035	30685-001
G30.205.060.R	corps sans équipement intérieur, avec charnières de porte à droite	gris clair RAL 7035	30686-001

Packs d'équipement (commande uniquement possible en même temps que l'armoire)	Matériau	Code article
G30.205.090		
1x équipement intérieur standard bouteilles de gaz	tôle d'acier galvanisé et revêtement époxy	30674
G30.205.060(R)		
1x équipement intérieur standard bouteilles de gaz	tôle d'acier galvanisé et revêtement époxy	30687

Équipements	Matériau	L x P x H (mm)	 ¹⁾	Code article
G30.205.090				
Étagère	tôle d'acier revêtement époxy RAL 7035	782 x 337 x 25*	75,00	30675
Caillebotis comme niveaux de stockage	acier galvanisé	733 x 280 x 30	180,00	30789
G30.205.060(R)				
Étagère	tôle d'acier revêtement époxy RAL 7035	482 x 337 x 25*	75,00	30688

Accessoires	Code article
Raccords Ermeto	5981
Préparation conduit presse-étoupe	30649
Sangle supplémentaire	13181
Chariot pour bouteille de gaz, 1x bouteilles de gaz à 50 litres (ø 230 mm) ou 2x bouteilles de gaz à 10 litres (ø 140 mm)	26294
Étagère latérale pour bouteilles	30647
Étagère latérale pour bouteilles réglable en hauteur sans outils	30648

* l x P correspond à la surface de dépose utile / 1) Capacité de charge [kg]

Armoires de sécurité pour le stockage des bouteilles de gaz sous pression dans les zones extérieures conformément

1

Robuste, bonne qualité de construction

En acier galvanisé revêtu époxy ; le toit en pente permet l'écoulement de l'eau ; parfait pour l'installation des bouteilles en extérieur.



2

Équipement intérieur standard

Complet avec rails de montage, dispositif de maintien de bouteilles et sangles correspondantes.



3

Nombreuses options de portes

Portes battantes pour un grand angle d'ouverture, aussi disponible avec hublot fixe ou refermable.



4

Rampe (en option)

Installation et retrait aisé des bouteilles de gaz.



5

Serrure

Portes verrouillables avec un système de fermeture centralisée (passe).



6

Étagère latérale

Pour deux bouteilles de 10 litres ; disponible également en modèle réglable en hauteur (aucun outil requis).





- Conforme selon les Normes **EN 16121** et **16122**
- Exigences et méthodes d'essai pour la sécurité, la résistance, la durabilité et la stabilité.



G-
LINE



Modèle GOD.215.135.WDHW
Code article 30731-015
(volet en option)



Modèle GOD.215.135
Code article 30692-015
(volet en option)

Caractéristiques techniques

Dimensions l x P x H extérieures	mm	1356 x 400 x 2149
Dimensions l x P x H intérieures	mm	1345 x 370 x 2070
Poids sans équipement intérieur	kgs	138
Renouvellement de l'air 10 fois	m ³ /h	10

Caractéristiques principales



5 bouteilles de gaz de 50 L



Stockage sûr à l'extérieur



Au choix, avec une fenêtre fixe ou à charnières

Vous trouverez les plans techniques de ces modèles d'armoires à partir de la page 274

VERROUILLAGE

Fermeture robuste à 3 points avec poignée tournante verrouillable (en option également avec serrure à cylindre profilé, les armoires peuvent être intégrées dans un système de fermeture existant sur place).



Modèle	Information / équipement	Couleur	Code article
GOD.215.135	avec équipement intérieur standard pour des bouteilles de gaz de 5 x 50 litres	gris clair RAL 7035	30692-015
GOD.215.135.WDFW	avec fenêtres fixes et équipement intérieur standard pour des bouteilles de gaz de 5 x 50 litres	gris clair RAL 7035	30730-015
GOD.215.135.WDHW	avec fenêtres à charnières et équipement intérieur standard pour des bouteilles de gaz de 5 x 50 litres	gris clair RAL 7035	30731-015

Équipements	Matériau	L x P x H (mm)	 ¹⁾	Code article
Kit de montage pour installation de plusieurs armoires d'affilée				30792
Sortie d'extraction d'air avec bride	PP			30791
Étagère	tôle d'acier revêtement époxy RAL 7035	1340 x 340 x 35	75,00	30694
Porte-documents DIN A5	polystyrène			30793
Poignée type de levier rotatif avec serrure à cylindre	polyamide			30790
Rampe d'accès escamotable	tôle d'acier laqué noir	1200 x 220 x 50		30693
Étagère latérale pour bouteilles réglable en hauteur sans outils	tôle d'acier revêtement époxy RAL 7035	312 x 183 x 450*	50,00	30695

* l x P correspond à la surface de dépose utile / 1) Capacité de charge [kg]



Modèle GOD.215.100
Code article 30697-015



Modèle GOD.215.100.WDFW
Code article 30732-015

Caractéristiques techniques

Dimensions l x P x H extérieures	mm	1006 x 400 x 2149
Dimensions l x P x H intérieures	mm	995 x 370 x 2070
Poids sans équipement intérieur	kgs	113
Renouvellement de l'air 10 fois	m ³ /h	8

Caractéristiques principales



3 bouteilles de gaz de 50 L



Stockage sûr à l'extérieur



Au choix, avec une fenêtre fixe ou à charnières

Vous trouverez les plans techniques de ces modèles d'armoires à partir de la page 274

3D

Découvrez nos produits dans le showroom virtuel 3D :

www.asecos-showroom.com



G-LINE

Modèle	Information / équipement	Couleur	Code article
GOD.215.100	avec équipement intérieur standard pour des bouteilles de gaz de 5 x 50 litres	gris clair RAL 7035	30697-015
GOD.215.100.WDFW	avec fenêtres fixes et équipement intérieur standard pour des bouteilles de gaz de 5 x 50 litres	gris clair RAL 7035	30732-015
GOD.215.100.WDHW	avec fenêtres à charnières et équipement intérieur standard pour des bouteilles de gaz de 5 x 50 litres	gris clair RAL 7035	30735-015

Équipements	Matériau	L x P x H (mm)	 ¹⁾	Code article
Kit de montage pour installation de plusieurs armoires d'affilée				30792
Sortie d'extraction d'air avec bride	PP			30791
Étagère	tôle d'acier revêtement époxy RAL 7035	990 x 340 x 35	75,00	30699
Porte-documents DIN A5	polystyrène			30793
Poignée type de levier rotatif avec serrure à cylindre	polyamide			30790
Rampe d'accès escamotable	tôle d'acier laqué noir	704 x 225 x 60		30698
Étagère latérale pour bouteilles réglable en hauteur sans outils	tôle d'acier revêtement époxy RAL 7035	312 x 183 x 450*	50,00	30695

* l x P correspond à la surface de dépose utile / 1) Capacité de charge [kg]



Modèle GOD.215.070.R
Code article 30701-015





Modèle GOD.215.070.WDFWR
Code article 30752-015

Caractéristiques techniques

Dimensions l x P x H extérieures	mm	706 x 400 x 2149
Dimensions l x P x H intérieures	mm	695 x 370 x 2070
Poids sans équipement intérieur	kgs	85
Renouvellement de l'air 10 fois	m ³ /h	5

Caractéristiques principales

-  4x tablettes inclinées pour le stockage de petites bouteilles
-  Stockage sûr à l'extérieur
-  Au choix, avec une fenêtre fixe ou à charnières

Vous trouverez les plans techniques de ces modèles d'armoires à partir de la page 274

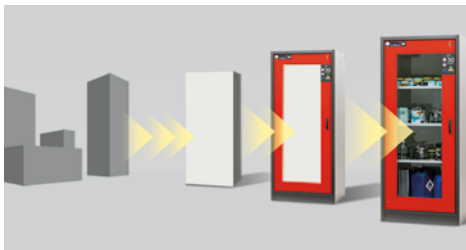

CHERCHEZ-VOUS LA BONNE ARMOIRE DE SÉCURITÉ ?

Notre configurateur de produits en ligne optimisé vous aide à trouver la bonne solution de stockage étape par étape.
Faites le test : www.asecos-configurator.com

Modèle	Information / équipement	Couleur	Code article
GOD.215.070.R	avec équipement intérieur standard pour des bouteilles de gaz de 5 x 50 litres	gris clair RAL 7035	30701-015
GOD.215.070.WDFWR	avec fenêtres fixes et équipement intérieur standard pour des bouteilles de gaz de 5 x 50 litres	gris clair RAL 7035	30752-015
GOD.215.070.WDHW	avec fenêtres à charnières et équipement intérieur standard pour des bouteilles de gaz de 5 x 50 litres	gris clair RAL 7035	30753-015

Équipements	Matériau	L x P x H (mm)	 ¹⁾	Code article
Kit de montage pour installation de plusieurs armoires d'affilée				30792
Sortie d'extraction d'air avec bride	PP			30791
Étagère	tôle d'acier revêtement époxy	690 x 340 x 35	75,00	30703
Porte-documents DIN A5	polystyrène			30793
Poignée type de levier rotatif avec serrure à cylindre	polyamide			30795
Rampe d'accès escamotable	tôle d'acier laqué noir	440 x 225 x 60		30702
Étagère latérale pour bouteilles réglable en hauteur sans outils	tôle d'acier revêtement époxy RAL 7035	312 x 183 x 450*	50,00	30695

* l x P correspond à la surface de dépose utile / 1) Capacité de charge [kg]

Stockage externe sûr des gaz liquides

Fonction / construction:

- **Solide** : acier galvanisé, haute protection contre la corrosion (y compris la paroi arrière et le caillebotis au sol), livré démonté
- **Utilisation contrôlée** : portes verrouillables avec serrure à cylindre (intégrée à la poignée rotative)
- **Ventilation** : ventilation naturelle à travers les ouvertures dans les portes



Armoires de stockage des bouteilles de propane
G-PG modèle GPG.150.168.P
Code article 2846



Armoires de stockage des bouteilles de propane
G-PG modèle GPG.075.046
Code article 10185



Armoires de stockage des bouteilles de propane
G-PG modèle GPG.150.084.P
Code article 2845



Armoires de stockage des bouteilles de propane
G-PG modèle GPG.150.084
Code article 10188

	GPG.150.084.P	GPG.150.168.P	GPG.075.046	GPG.150.084	GPG.075.084
Dimensions extérieures L x P x H (mm)	840 x 690 x 1500	1680 x 690 x 1500	460 x 400 x 750	840 x 400 x 1485	840 x 400 x 750
Nombre de portes	1	2	1	1	1
Version	perforée	perforée	fermée	fermée	fermée

Modèle	Capacités de stockage	Code article
GPG.150.084.P	4 x 33 kg ou 10 x 11 kg ou 18 x 5 kg	2845
GPG.150.168.P	9 x 33 kg ou 20 x 11 kg ou 36 x 5 kg	2846
GPG.075.046	1 x 11 kg	10185
GPG.150.084	2 x 33 kg	10188
GPG.075.084	2 x 11 kg	10186