

Wir regalen das.

Hauptkatalog 2024



Vertrieb durch:

n **NORDPARTS**
FLUID SOLUTIONS AND
WORKSHOP EQUIPMENTS
SINCE 1992
 **SHOP.NORDPARTS.LU**

Nordparts S.à r.l.
4 route d'Arlon
L-9180 Oberfeulen
T +352 81 93 30 - 1
E info@nordparts.lu
W www.nordparts.lu



**SCHULTE Regallösungen –
alles aus einer Hand.
Für maximalen Freiraum.**

Entdecken Sie die Produktvielfalt!

Maximale Freiheit für Ihr Lagergut.



3

Palettenregale

Effektive, flexible Nutzung des Lagerraums für schwere Güter mit Fachlasten bis 4.000 kg und Feldlasten bis 24,5 t.

1.3

Fachbodenregale Office und Archiv

Maximale Lagerkapazität auf kleinster Fläche für bis zu 192 Aktenordner pro Regalfeld.



1.1

Fachbodenregale Stecksystem

Effiziente und flexible Lagerlösungen für verschiedenste Güter und Lagertypen.

1.2

Fachbodenregale Schraubsystem

Preiswerte Alternative zum Fachbodenregal Stecksystem. Flexible Vielfalt an Zubehörteilen.

2

Weitspannregale

Große Lagerkapazität für sperrige, schwere und voluminöse Güter mit Spannweiten von bis zu 2.500 mm.

4

Kragarmregale

Ideal zur Lagerung von Langgut wie Rohren, Stangen oder Platten und individuelle Anpassung an die Räumlichkeiten.

5

Regalanlagen und Bühnen

Vervielfachung der Lagerkapazität durch Ausschöpfung der Gesamthöhe Ihres Lagerraums.

SCHULTE Regalsysteme

2 Systemübersicht

Das SCHULTE Lösungs-Plus

4–5	SCHULTE – wir regalen das
8–9	5 Gute Gründe für SCHULTE
10–11	Ihr Weg zur besten Lagerlösung
12–13	Qualität Made in Germany
14–15	Unsere Tradition. Ihre Vorteile.
16–17	Das macht uns aus.
18–19	Der SCHULTE 3D-Configurator
20–21	SCHULTE Verantwortung
22–31	Die SCHULTE Regalsysteme
<hr/>	
340–341	Glossar
342–343	Stichwortverzeichnis

Produkte

1.1	32–151	Fachbodenregale Stecksystem	
	34–47	Systemübersicht	
	48–99	Komplettregale / Spezialregale	
	100–147	Systemkomponenten und Zubehör	
	148–151	Projektstory	
1.2	152–175	Fachbodenregale Schraubsystem	
	154–157	Systemübersicht	
	158–163	Komplettregale	
	164–171	Systemkomponenten und Zubehör	
	172–175	Projektstory	
1.3	176–205	Fachbodenregal Office und Archiv	
	178–181	Systemübersicht	
	182–189	Komplettregale Stecksystem	
	190–195	Systemkomponenten und Zubehör	
	196–203	Komplettregale Schraubsystem	
204–205	Systemkomponenten und Zubehör		
2	206–241	Weitspannregale	
	208–209	Systemübersicht	
	210–215	Komplettregale WS 2000	
	216–217	Zubehör WS 2000	
	218–221	Komplettregale WS 3000 ML50	
	222–225	Zubehör WS 3000 ML50	
	226–229	Komplettregale Z1	
	230–231	Zubehör Z1	
	232–235	Komplettregale W 100	
	236–237	Zubehör W 100	
	238–241	Projektstory	
	3	242–283	Palettenregale
		244–245	Systemübersicht
246–247		Komplettregale	
248–251		Planungsgrundlagen	
252–265		Systemkomponenten und Zubehör	
266–279		Spezialregale	
280–283		Projektstory	
4	284–303	Kragarmregale	
	286–287	Systemübersicht	
	288–289	Komplettregale K 1000	
	290–291	Komplettregale K 3000	
	292–295	Zubehör K 3000	
	296–297	Komplettregale K 6000	
	298–299	Zubehör K 6000	
	300–303	Projektstory	
	5	304–339	Regalanlagen und Bühnen
308–309		Systemübersicht	
310–329		Mehrgeschossanlagen	
330–335		Systembühnen und Stahlbaubühnen	
336–339		Projektstory	

**Wir
regalen
das.**

SCHULTE ist Ihr Spezialist und erfahrener Partner für individuelle Regalanlagen vieler Branchen.

Genießen Sie maximale Planungsfreiräume bei Ihrem Regalprojekt.



7 Produktgruppen

über 7.000 Lagerartikel

über 1.000 Zubehörartikel

maßgeschneiderte
Individuallösungen

Für jeden unserer Kunden entwickeln wir die besten Lagerlösungen durch einen aufmerksamen, persönlichen und intensiven Kunden-Dialog zusammen mit viel Fingerspitzengefühl.

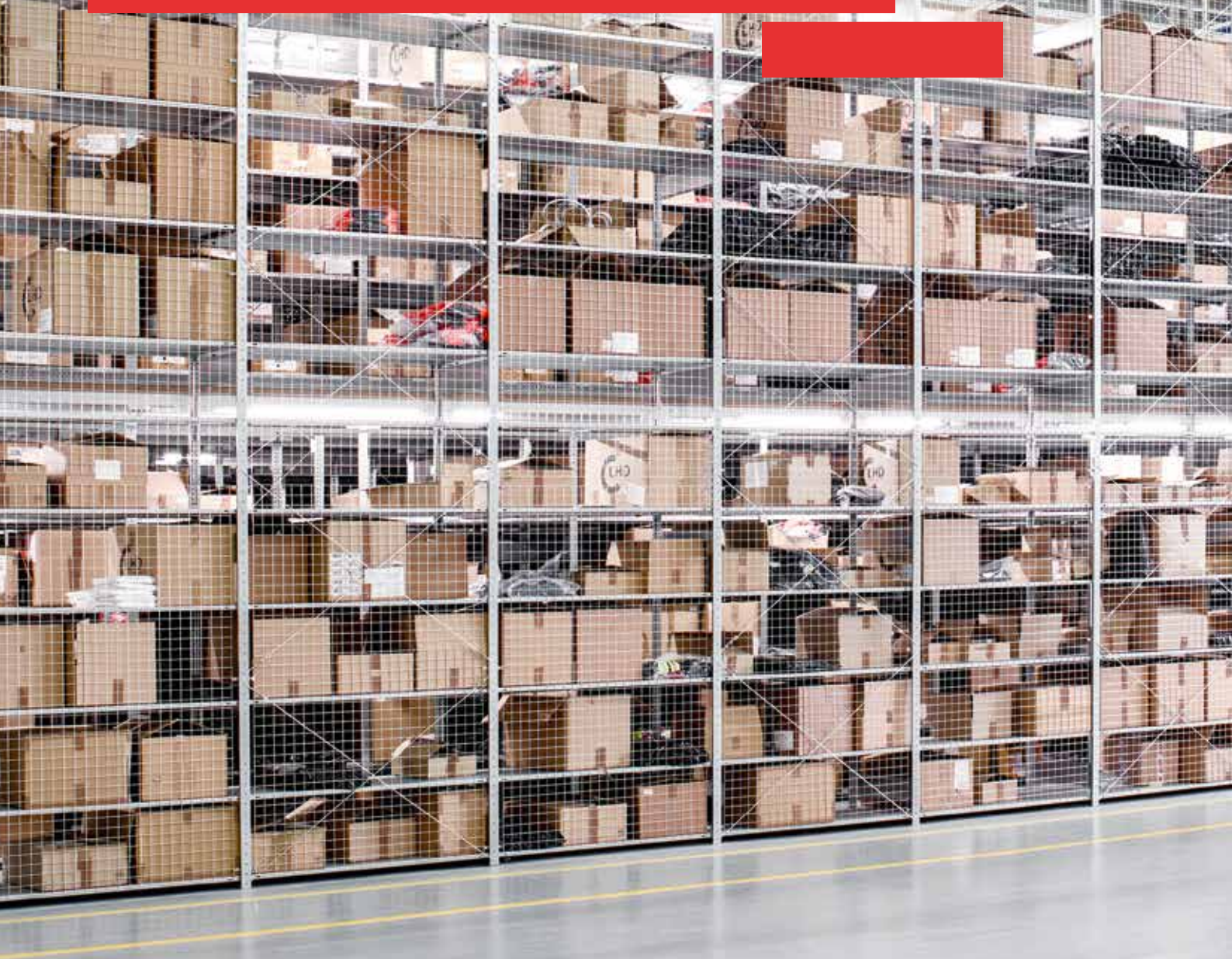





5 gute Gründe für SCHULTE

01 Vielfalt und Flexibilität

- + Individuelle Beratung und Planung
- + Analyse Ihrer internen logistischen Abläufe
- + Planung mit flexiblem 3D-Raumkonzept

02 Qualität Made in Germany

- + Erstklassige Qualität
- + Zuverlässigkeit und nachhaltige Transportwege
- + Jahrelange Erfahrung in Entwicklung, Fertigung und Montage

03 Kundennähe

- + Aufmerksamer und intensiver Kunden-Dialog
- + Persönlicher, ständig erreichbarer Ansprechpartner
- + Projektrealisierung: So effizient, aber auch so angenehm wie möglich

04 Sicherheit

- + Mitglied des Verbandes für Lagertechnik und Betriebseinrichtungen (LBE)
- + Alle Fachbodenregale Stecksystem sind TÜV-geprüft und tragen das RAL-Gütesiegel
- + Regalinspektionen zur Sicherheitsüberprüfung Ihrer Regalanlage

05 Service und Kompetenz

- + Schnelle Angebotserstellung und Liefertermintreue
- + Lange Nachkaufgarantie, kurzfristige Ersatzteillieferungen
- + SCHULTE Akademie: Vielzahl an Weiterbildungsmöglichkeiten

Ihr Weg zur besten Lagerlösung. Alles aus einer Hand.

Als Systemanbieter erhalten Sie von uns komplette Lösungen.



Immer nah am Kunden erarbeiten wir gemeinsam die bestmögliche Lösung.



Ein individuelles 3D-Raumnutzungskonzept ist die Grundlage des Planungsgespräches.

Projektbegleitend

Service

- + Wir erstellen Ihnen zeitnahe Angebote
- + Ersatzteile bekommen Sie auch kurzfristig geliefert
- + Wir bieten Ihnen zahlreiche Schulungen in der SCHULTE Akademie

Phase 1

Beratung

- + Wir beraten Sie ganz individuell und professionell
- + Analyse Ihrer Bedarfe, Ihrer Räume sowie Ihrer internen logistischen Abläufe
- + Aufnahme weiterer individueller Anforderungen

Phase 2

Planung

- + Das Planungsgespräch vor Ort klärt alle Details
- + Die Grundlage bietet ein für Sie konzipiertes 3D-Raumnutzungskonzept
- + Überarbeitung der Zeichnung und Überführung der Lösung in ein Angebot



Phase 3



Phase 4

Projektbegleitend

Fertigung

- + Wir verbinden Vertrieb, Entwicklung und Fertigung
- + Unter einem Dach: Marktnähe, Produktqualität und Lösungskompetenz
- + Profitieren Sie von Qualität, maßgeschneiderten Lager-systemen und persönlicher Betreuung durch jahrelange Erfahrung

Montage

- + Verlassen Sie sich auf eine schnelle und reibungslose Montage
- + Unsere Monteure kennen die SCHULTE Lagersysteme in- und auswendig
- + Ihr Lagerprojekt wird fachgerecht nach allen Sicherheitskriterien montiert und gesetzeskonform abgeschlossen

Sicherheit

- + Zehnjährige Nachkaufgarantie auf unsere Fachbodenregale
- + Wir bieten Regalinspektionen von Kundenlagern
- + Alle Fachbodenregale sind TÜV-geprüft und tragen das RAL-Gütesiegel
- + Wir sind Mitglied des Verbandes für Lagertechnik und Betriebseinrichtungen (LBE)



Qualität – Made in Germany

In der globalen Wirtschaftswelt spielt die Qualität von Lagertechnikprodukten und -lösungen eine immer wichtigere Rolle. Erfahrene Spezialisten wie SCHULTE sind daher unverzichtbare Partner für alle Projekte, bei denen eine effiziente und zuverlässige Lagerhaltung entscheidende Erfolgsfaktoren sind.

—→ Das Traditionsunternehmen ist stolz auf seine Wertarbeit ‚Made in Germany‘. Aufgrund der langjährigen Erfahrung in der Herstellung von Regal-systemen verfügt das Unternehmen heute über ein einzigartiges Fachwissen, mit dem das SCHULTE-Team den Maschinenbau für die hochmodernen Fertigungsstraßen in Sondern eigenständig planen kann. Dadurch können die hohen Qualitätsstandards von SCHULTE gewährleistet und gleichzeitig die anspruchsvollen Anforderungen der Kunden erfüllt werden.

Damit die Fertigungstechnologien bei SCHULTE stets auf dem neuesten Stand sind und die Produktionsprozesse effizient ablaufen, werden im Rahmen eines zertifizierten Qualitätsmanagementprozesses kontinuierlich Optimierungsmöglichkeiten gesucht, identifiziert und umgesetzt.



»Unser Schlüssel zum Erfolg – der intensive Austausch mit jedem Kunden.«

Durch den persönlichen Kontakt auf Augenhöhe können individuelle Bedürfnisse und Wünsche bis ins kleinste Detail besprochen und anschließend maßgeschneiderte Lösungen daraus entwickelt werden. Gleichzeitig können im Dialog aktuelle Marktentwicklungen frühzeitig erkannt und direkt in kundenspezifische Innovationen umgesetzt werden. Ein weiterer Grund, warum sich SCHULTE zu einem führenden Anbieter in der Branche entwickelt hat.

Eigenes Prüflabor

SCHULTE Fachbodenregale werden mit einer innovativen Universalprüfmaschine in kraft- aber auch in weg- und dehnungsgeregelten Versuchen auf Qualität und Sicherheit geprüft.



350 Mitarbeiter

Die über 350 motivierten SCHULTE Mitarbeiter sind stolz auf ihr Unternehmen und liefern gemeinsam echte Wertarbeit.



1.001 Lösungen

Zu den Kunden des Unternehmens zählen große Marken wie Daimler-Benz Truck, Liebherr und Flaconi sowie kleine und mittelständische Unternehmen, die SCHULTE schon seit Jahrzehnten vertrauen.

30.000 qm Sauerland

Das Familienunternehmen SCHULTE ist seit 1921 fest an seinem Standort im sauerländischen Sundern verwurzelt und fühlt sich der Region verpflichtet.

Unsere Tradition. Ihre Vorteile.

SCH

1921

Gründung

der Metall-
warenfabrik
Gebrüder
Schulte durch
Franz und
Josef Schulte



1971

Umzug in das
Industriegebiet
Zum Dümpel



Erweiterung der
Produktions- und
Lagerfläche

1960

Aufnahme
der Produk-
tion von
Haushalts-
regalen

1999

Bau des
ersten
Hochregal-
lagers

1982

Beginn der
Fertigung von
Industrieregalen



2009

Aufnahme
von Regal-
inspektionen
als Service-
angebot

2003
Innovation

Einführung der
MULTIplus
Fachbodengeneration

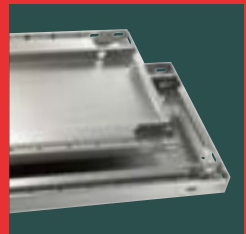

Über 100 Jahre SCHULTE Know-how.

SCHULTE

2011

90 Jahre
Gebrüder SCHULTE
GmbH & Co. KG

Einführung
der neuen
Systembühne



2013

Start der
SCHULTE
Akademie



2012
Innovation

Einführung des MULTIplus
T-Profil-Rahmens



2014

Erhöhung der
Produktions-
kapazität
durch eine
zusätzliche
Fachboden-
straße

2017
Innovation

Einführung
SCHULTE
3D-Configurator



2021

100 Jahre

Jubiläum bei
Gebrüder
SCHULTE GmbH
& Co. KG

Neue innovative
Fachbodenstraße



Heute

Weichenstellen

für die Zukunft

Das macht uns aus! 3 Fragen an Andrea Schulte



SCHULTE ist Spezialist für kundenindividuelle Regalanlagen. Was das Unternehmen besonders macht und wie die Kunden davon profitieren, erläutert Geschäftsführerin Andrea Schulte im Gespräch.

1

Frau Schulte, Ihr Unternehmen gehört zu den erfolgreichsten in einer hart umkämpften Branche. Was schätzen Ihre Kunden besonders an SCHULTE?

—————> Zunächst einmal sind das unsere überzeugenden, innovativen Produkte. **Unser Credo war schon immer „clever machen“ und das setzen wir auch konsequent um.** Eine SCHULTE Regalanlage zeichnet sich durch viele kluge Details aus, die mehr Raum auf gleicher Fläche schaffen, das Einlagern, Kommissionieren, Versenden vereinfachen und beschleunigen oder die zu verbesserter Ergonomie beitragen.

SCHULTE bringt spürbar mehr Ordnung ins Lager und sorgt für mehr Effizienz. Außerdem sind wir für unsere besondere Nähe zum Kunden bekannt: Wir sind Kümmerer. Für uns steht der Kunde stets an der Spitze, er bestimmt, was er von uns möchte und wir geben alles, um ihm seine Wünsche zu erfüllen. Dabei möchten wir ihn nicht nur zufriedenstellen, sondern wir wollen ihn begeistern. Ihm mehr als eine clevere Lösung für sein Problem liefern, eine mit gutem Preis-Leistungs-Verhältnis, die dazu auch noch hervorragend aussieht und ihn absolut überzeugt. Diese Lösung kann übrigens auch durchaus mal kleiner und einfacher ausfallen, als ursprünglich als notwendig erachtet: If simple works, keep it simple.

„Wir arbeiten weiter an Produktentwicklungen, um den Kunden die cleverste Lösung bieten zu können.“

2

Beim Betrachten Ihrer Projekte fällt einem sofort die Verbindung von intelligenter Lösung und elegantem Design auf. Woher kommt diese besondere Liebe zum Detail?

—————> Als ich 1993 in das Unternehmen einstieg, galt schon das Prinzip, dass alles nicht nur funktional sein, sondern außerdem gut aussehen sollte. Das tat es ja auch. Aber ich habe mir die Frage gestellt, ob es immer die gleichen verzinkten Oberflächen sein mussten. Also experimentierten wir mit unterschiedlichen Farben und haben anschließend unser erstes Regal in einem wunderschönen Blau vorgestellt. Das kam ausgezeichnet bei den Kunden an und die Nachfrage nach individuellen Lösungen nahm deutlich zu.

Unsere Liebe zum Detail erkennt man sofort an der Qualität unserer Produkte. Fachböden von SCHULTE haben zum Beispiel absolut glatte Oberflächen, auf denen die Ware mühelos gleitet. Das sorgt für deutlich mehr Ergonomie am Arbeitsplatz.

Hohe Nutzerfreundlichkeit, intelligentes Design und leuchtende Farben gehören bis heute zu meinen großen Leidenschaften.

3

Was sehen Sie, wenn Sie in die Zukunft der Lagertechnik und damit auch Ihres Unternehmens blicken?

—————> Uns ist es wichtig, auch als über 100-jähriges Unternehmen nicht nur auf Höhe der Zeit zu agieren, sondern ihr immer wieder einen Schritt voraus zu sein. Schon mein Großvater wusste, dass Stillstand Rückschritt ist und man ständig Neuheiten bieten muss. Wir schauen genau hin, wie sich der Markt und die Branche entwickeln und geben entsprechende Impulse.

Die zunehmende Digitalisierung ist etwa ein großes Thema bei SCHULTE. **Unser eigener Workflow in Produktion und Logistik am Standort Sundern ist bereits in den Prozess der Digitalisierung eingebunden.** Dadurch sind wir in der Lage, kundenindividuell zu fertigen und just-in-time zu liefern. Bei unseren Kunden sorgen wir dann dafür, dass ihr physisches Lager und das jeweilige Datenmanagement dazu optimal Hand in Hand gehen.

Parallel dazu bauen wir den bekannten SCHULTE Service kontinuierlich digital aus. **Aktuell experimentieren wir mit innovativen Zukunftstechniken für mehr Intelligenz am Regal.** Sie dürfen gespannt sein.

Vielen Dank für das aufschlussreiche Gespräch, Frau Schulte.

SCHULTE

 3D-Configurator

Schnelle und einfache Projektierung

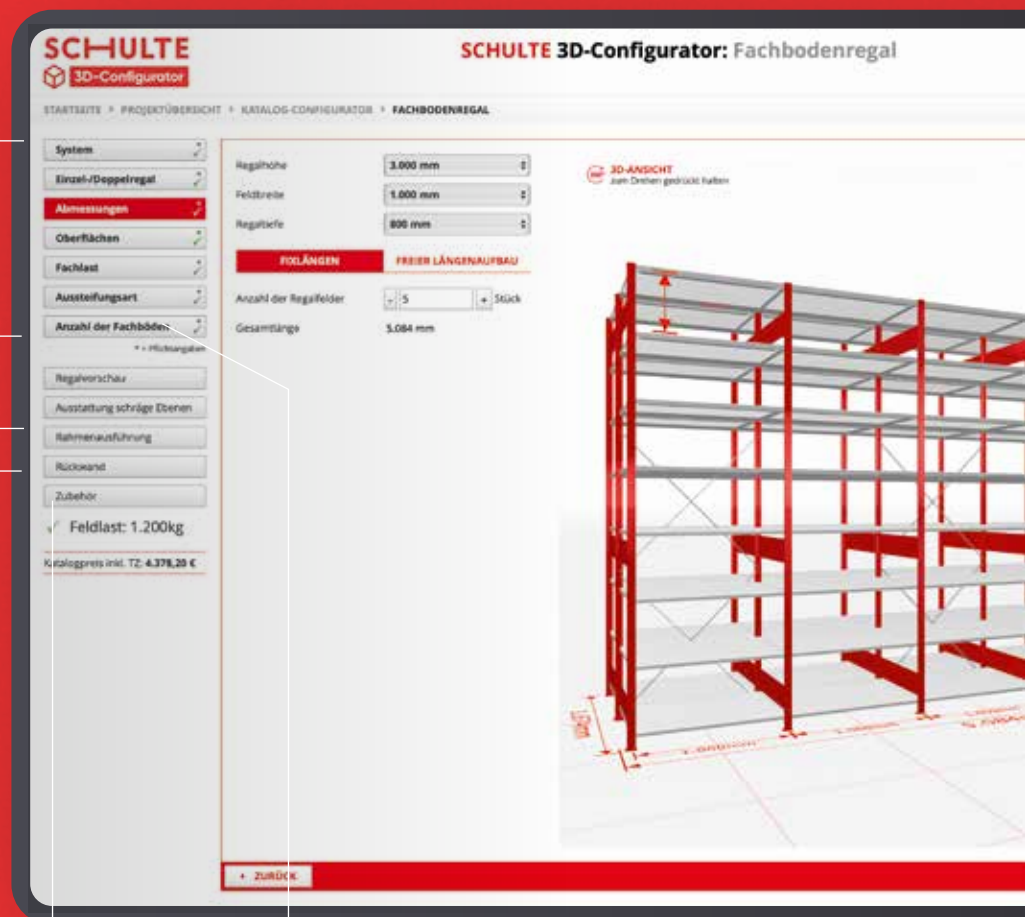

1

Das System und die formalen Eigenschaften Ihres Regals legen Sie hier fest.

2

Optional: Anpassung der Rahmenausführung oder Hinzufügen von Rückwänden.

3

Fügen Sie Ihrer Bestellung Zubehör-Artikel aus dem SCHULTE Hauptkatalog hinzu.

4

Ihre Regal-Konfiguration wird mit einem Klick angezeigt.



Christoph Withake,
Gesamtvertriebsleitung bei SCHULTE

„Nutzen Sie die intuitive
Konfiguration vom einzelnen Regal
bis zur Hallenplanung – inklusive
der 360° Visualisierung in Echtzeit.“



+

Intuitive Bedienung
ohne Fachkenntnisse möglich.

+

Just-in-time-Planung
gemeinsam mit Ihrem Kunden.

+

Sichere Planung
durch Vermeidung von Konfigurations-
fehlern.

+

Einfach und zeitsparend –
Planung, Erstellung individueller Fachhändler-
Angebote und direkte Online-Bestellung mit
nur einem Tool.



Erfahren Sie mehr zur
Nutzung und Registrierung
in unserer detaillierten
Broschüre!

Verantwortung tragen für Mensch und Umwelt

**Unser Sauerland –
das Land der 1000 Berge.**

Heimat verpflichtet: Wir bei SCHULTE denken und handeln seit Generationen konsequent nachhaltig.

SCHULTE Regale haben eine lange Lebensdauer und sind zu

100 %

recyclebar.

Bei SCHULTE produzieren wir ausschließlich mit

Ökostrom

aus erneuerbaren Energien.

Unsere Produkte sind „Made in Germany“, das heißt

kurzer Transport

und dadurch weniger Emissionen.

Wir schätzen und fördern unsere

350 Mitarbeiter,

bieten ihnen optimale Arbeitsbedingungen und einen sicheren Arbeitsplatz.



Die SCHULTE Regalsysteme



1
Fachboden-
regale

1.1
Fachboden-
regale
Stecksystem



2
Weitspann-
regale



3
Paletten-
regale



S_152

1.2

Fachboden-
regale
Schraubsystem

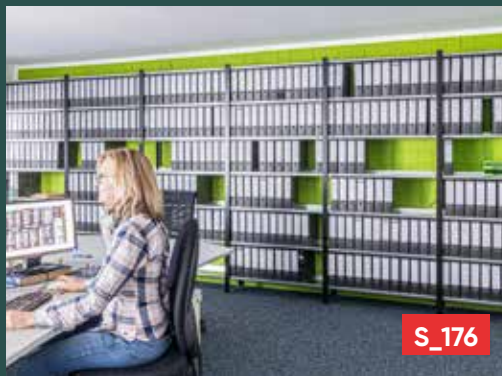

S_176

1.3

Fachboden-
regale
Office und Archiv



S_284

4

Kragarm-
regale



S_304

5

Regalanlagen
und Bühnen

Fachbodenregal
Stecksystem

Fachbodenregal
Schraubsystem

Fachbodenregale
Office und Archiv

Weitspann-
regale

Paletten-
regale

Kragarm-
regale

Regalanlagen
und Bühnen

1

Fachbodenregale

1

Fachbodenregal Stecksystem

Effiziente, flexible Lagerlösungen für verschiedenste Güter und Lager-typen. Bestückung und Entnahme per Hand.

2

Fachbodenregal Stecksystem

Schnelle, einfache Montage mittels Steckverbindung.

3

Fachbodenregal Office und Archiv

Maximale Lagerkapazität auf kleinster Fläche mit bis zu 192 Aktenordnern pro Regalfeld. Ein- oder beidseitig nutzbar.



4

Fachbodenregal Schraubsystem

Klassiker der Lagertechnik und preiswerte Alternative zum Fachbodenregal Stecksystem.

5

Fachbodenregal Schraubsystem

Winkelprofile und Fachböden werden in der Montage miteinander verschraubt.

6

Fachbodenregal Schraubsystem

Die Systemlochung erlaubt die flexible Gestaltung mit vielen Zubehörteilen.

Fachbodenregal
Stecksystem

Fachbodenregal
Schraubsystem

Fachbodenregale
Office und Archiv

Weitspann-
regale

Paletten-
regale

Kragarm-
regale

Regalanlagen
und Bühnen



1.1



1.2



1.3

1 Fachboden- regale

28–31 Basiswissen Fachbodenregale

1.1	32–147	Fachbodenregale Stecksystem
	34–35	Systemeinstieg
	36–45	Systemvorstellung
	46–47	Planungs- und Montagekompetenz
	48	Planungsübersicht
	49–65	Komplettregale
	66–69	Regal-Sets
	70–99	Spezialregale
	100–103	Zubehör-Übersicht
	104–147	Zubehör
148–151	Projektstory	

1.2	152–171	Fachbodenregale Schraubsystem
	158–163	Komplettregale
	164–171	Zubehör
	172–175	Projektstory

1.3	176–205	Fachbodenregale Office und Archiv
	178–179	Systemeinstieg
	180–181	Büroregale Stecksystem
	182–183	Planungsübersicht
	184–187	Komplettregale
	188–189	Theken-Sets
	190–195	Zubehör Stecksystem
	196–197	Büroregale Schraubsystem
	198–199	Planungsübersicht
	200–203	Komplettregale
	204–205	Zubehör Schraubsystem

Fachbodenregale – Systemhighlights auf einen Blick



1.1 Stecksystem

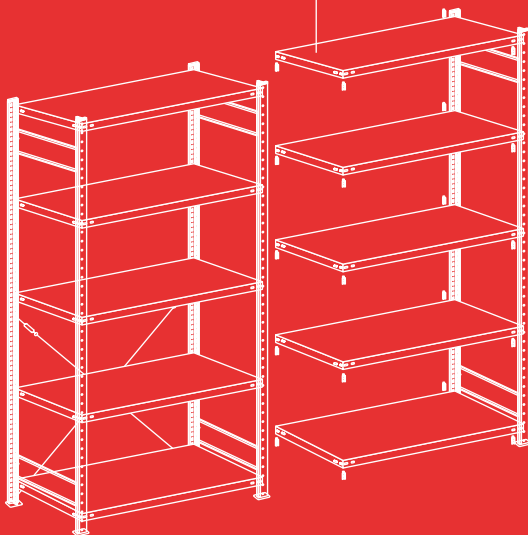

Mittels Steckverbindung sind diese Fachbodenregale schnell und einfach zu montieren. Sie können für Einzel- und Doppelregale sowie mehrgeschossige Regalanlagen eingesetzt werden.

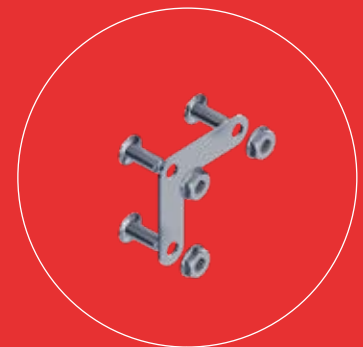

1.2 Schraubsystem

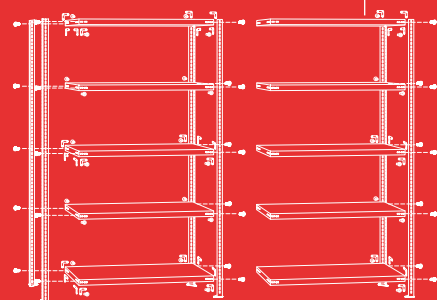

Winkelprofile und Fachböden werden zur Montage der beidseitig nutzbaren Fachbodenregale Schraubsystem miteinander verschraubt. Sie sind die preiswerte Alternative zum Fachbodenregal Stecksystem.

Im Vergleich			
	1.1 Stecksystem	1.2 Schraubsystem	1.3 Office und Archiv
System			
Eigenschaften	<ul style="list-style-type: none"> – modular – flexibel – innovativ S_32	<ul style="list-style-type: none"> – preiswert – robust – vielseitig S_152	<ul style="list-style-type: none"> – ästhetisch – flexibel – spezifisch S_176
einseitig und beidseitig nutzbar	 S_36	 S_156	 S_179
Aussteifung	Kreuzstrebe / Längenriegel	Eckwinkel	wahlweise (je nach System)
Modulare Systeme für unzählige Kombinationsmöglichkeiten	 800 Zubehör-Artikel S_100	 Zahlreiche Zubehör-Artikel S_168	 Zahlreiche Zubehör-Artikel S_190
Aufbaufähig als	<ul style="list-style-type: none"> – Doppelregale – mehrgeschossige Regalanlagen (bei der Planung zu berücksichtigen) 	<ul style="list-style-type: none"> – eingeschossige Regalzeilen 	<ul style="list-style-type: none"> – eingeschossige Regalzeilen (Schraubsystem) – mehrgeschossige Regalanlagen (Stecksystem) (bei der Planung zu berücksichtigen)
Regalbestandteile Rahmen	MULTIplus T-Profil 25 mm-Systemlochung	Winkelprofil 25 mm-Systemlochung	wahlweise (je nach System)
MULTIplus Fachböden 25 und 40 mm	 S_104	 S_164	 S_180
Fachlasten	85/150/250/330 kg	85/150/250 kg	85/150 kg
Schneller Aufbau in wenigen Schritten	 S_41	 S_155	 S_183
Oberflächen	<p data-bbox="363 1742 512 1769">Fachböden:</p> <div data-bbox="363 1783 555 1872">  </div> <p data-bbox="363 1899 572 1926">T-Profil-Rahmen:</p> <div data-bbox="363 1939 675 2029">  </div> <div data-bbox="363 2056 555 2141">  </div>	<p data-bbox="746 1742 895 1769">Fachböden:</p> <div data-bbox="746 1783 938 1872">  </div> <p data-bbox="746 1899 911 1926">Winkelprofile:</p> <div data-bbox="746 1939 938 2029">  </div>	<p data-bbox="1129 1742 1278 1769">Fachböden:</p> <div data-bbox="1129 1783 1321 1872">  </div> <p data-bbox="1129 1899 1339 1926">T-Profil-Rahmen:</p> <div data-bbox="1129 1939 1425 2029">  </div>

Für jeden Anspruch die passende Lösung.

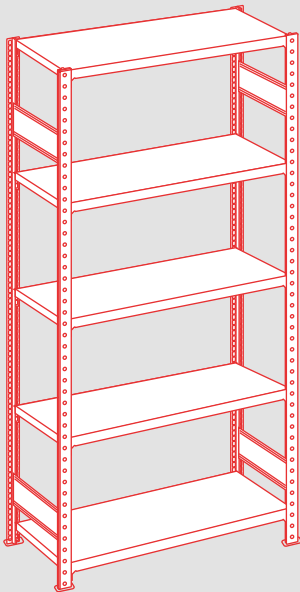

Grundregal

—> **Freistehendes einzelnes Regal**, das meist als Basisregal für Erweiterungen dient.

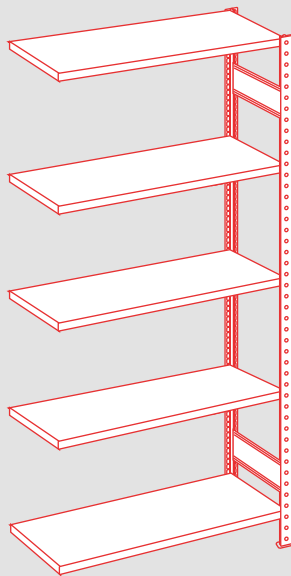

Anbauregal

—> **Einzeln nicht nutzbares Regalsystem**, das dazu ausgelegt ist, an bereits vorhandene Regale angebaut zu werden.

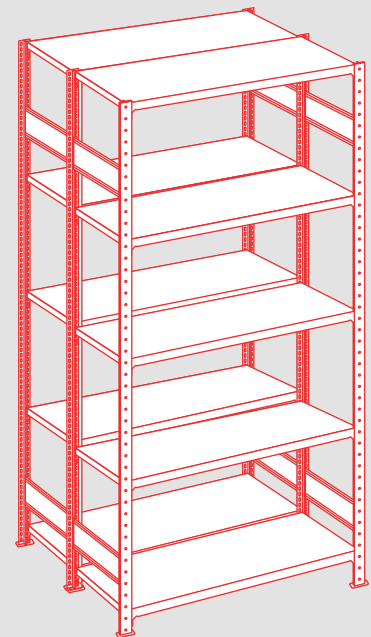

Doppelregal

—> **Zwei baulich miteinander verbundene Grundregale Rücken an Rücken**. Die Aussteifung durch Längsriegel ermöglicht das Durchladen der Ware auf der gesamten Lagerebene.

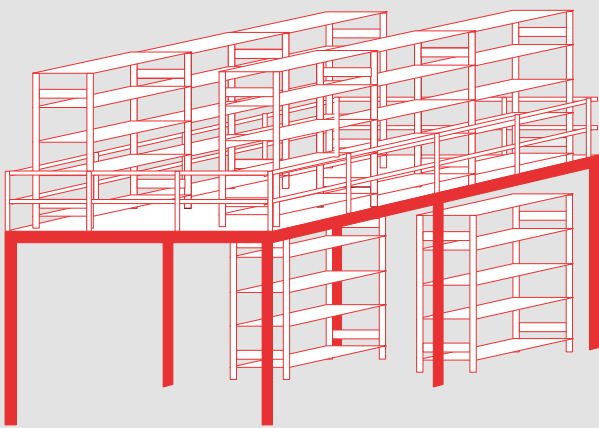

Stahlbaubühne

→ Durch eine modulare Systembauweise wird bei gleicher Grundfläche eine Vervielfachung der Lagerebene erreicht, durch große Spannweiten entsteht gleichzeitig Kommissionier- und Lagerfläche.

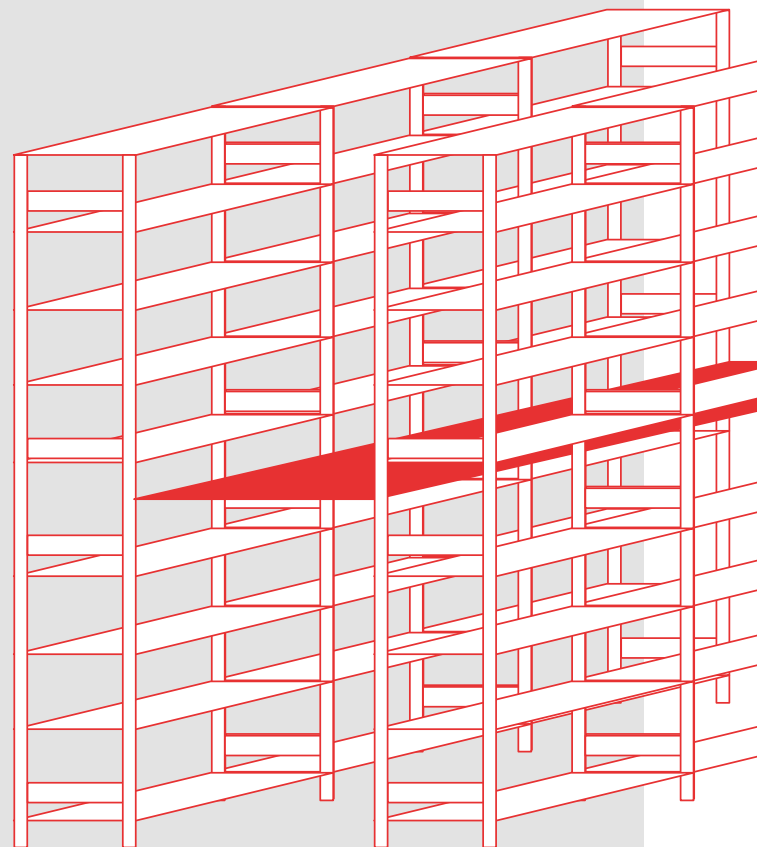

Mehrgeschossanlage

→ Das MULTiplus Stecksystem kombiniert mit einzelnen Stahlbauelementen macht jeden Zentimeter des Lagerraumes nutzbar und bietet somit eine effiziente Lösung bei optimaler und wirtschaftlicher Raumnutzung auf mehreren Ebenen.



Alle SCHULTE Fachbodenregale mit Stecksystem und das gesamte Zubehör lassen sich untereinander flexibel kombinieren. Dadurch können die Regale individuell angepasst und branchenspezifisch optimiert werden.

1.1 Fachbodenregale Stecksystem

34–47 Systemübersicht

48–69 Komplettregale

- 48–53 Fachbodenregale einseitig nutzbar, Kreuzstrebe
- 54–59 Fachbodenregale beidseitig nutzbar, Längenriegel
- 60–61 Doppelregale, Kreuzstrebe
- 62–63 Doppelregale, Längenriegel
- 64–65 Eckregal
- 66–67 EXPRESSLINE und **MULTIplus**-Set
- 68–69 SCHULTE GREEN Fachbodenregal

70–99 Spezialregale

- 70–71 Kompletต์module für Kleinteile-Lager
- 72–73 Kanban- / Doppel-Kanbanregal
 - 74 Schrägbodenregal L / Schrägbodenregal XL
 - 75 Bereitstellregal / Kombibodenregal
 - 76 Langgutregal / Schubladenregal
 - 77 Drahtgitterkorbbregal / Wannenbodenregale
 - 78 Getränkeboxenregal / Weinregal
 - 79 Garderobenregal / Flügeltürschrank
 - 81 Kleinteileregale-Sets

- 82–85 Verkaufstheken / Theken-Sets

- 86–87 Wabenregale

- 88–93 Kfz-Teile-Lagerung
 - 90 SUV-Regale / Garagenregal-Set
 - 91 Räderregale
 - 92 Containerregal-Sets
 - 93 Großfach-Räderregale

- 94–95 Umweltregale
- 96–97 Kleingebinde- / Wannenbodenregal

- 98–99 Lebensmittelregale

100–147 Zubehör

- 104–105 **MULTIplus** Fachböden
- 106–107 **MULTIplus** T-Profile und Tiefenriegel
- 108–109 **MULTIplus** T-Profil-Rahmen
- 110–135 Regalkomponenten und Zubehör
- 136–139 Kästen und Behälter
- 140–143 Schubladenblöcke
- 144–147 Regalleitern

- 148–151 Projektstory

Das Fachbodenregal Stecksystem

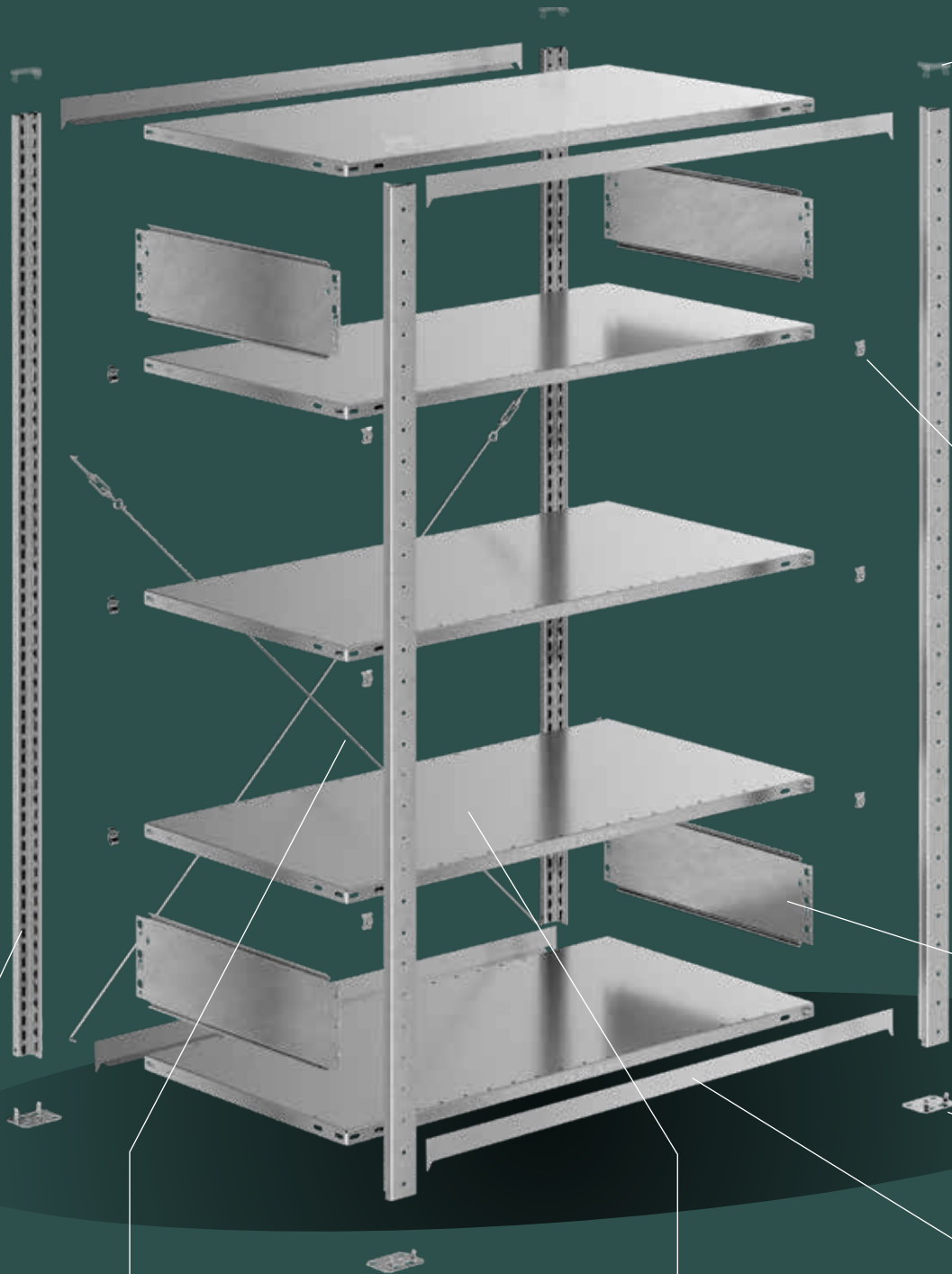

06

MULTIplus T-Profil

07

Kreuzstrebe

08

MULTIplus
Fachboden

Der flexible Alleskönner. Entdecken Sie jetzt die Highlights!



- + Modularer Aufbau
- + Schnelle und einfache Montage
- + Leichte Integration von Zubehör
- + Hohe Kompatibilität aller Module
- + Eignet sich für Doppelregale und mehrgeschossige Regalanlagen
- + Bestmögliche Lagerflächen-nutzung
- + Optimale Anpassung an das Lagergut
- + Vermeiden von Überladung

01

Abdeckkappe



02

Fachbodenträger

03

Tiefenriegel

04

Klemmfuß

05

Längenriegel

Einseitig und beidseitig nutzbar

1

Einseitige Nutzung – Aussteifung durch Kreuzstrebe

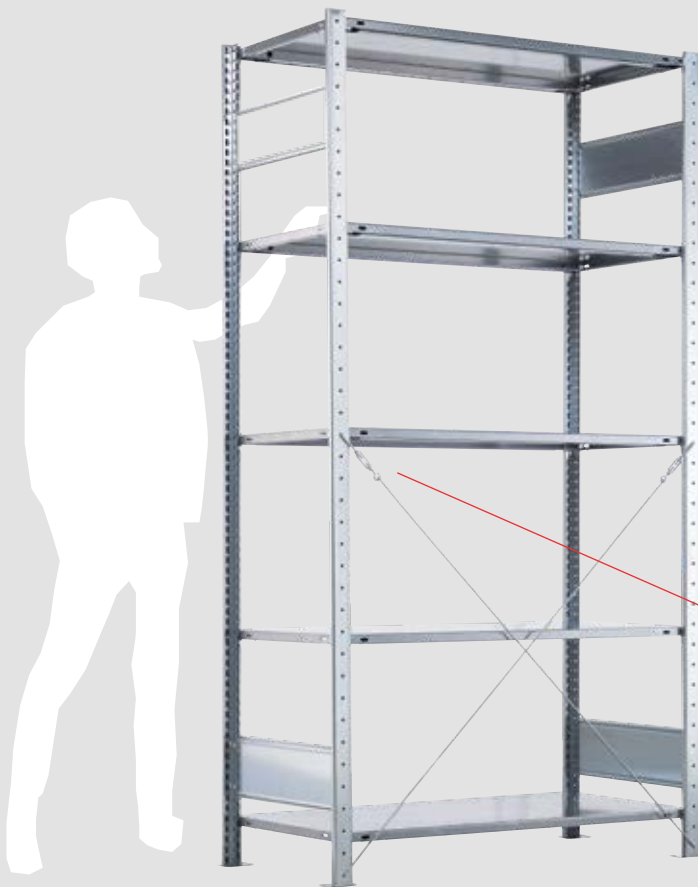

→ Aussteifung durch Kreuzstrebe

Kreuzstreben geben den Steckregalen Stabilität durch einspannen in die Regalrückseiten. Sie werden ganz einfach an der Regalrückseite befestigt.



Ihr Nutzen

- + Einfaches Ausrichten des Regals
- + Preiswerte Aussteifungsvariante
- + Ideal für Regalzeilen vor Wänden

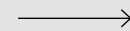

Bestellbeispiele
von Komplettregalen
mit Kreuzstreben

S_49

2

Beidseitige Nutzung – Aussteifung durch Längenriegel

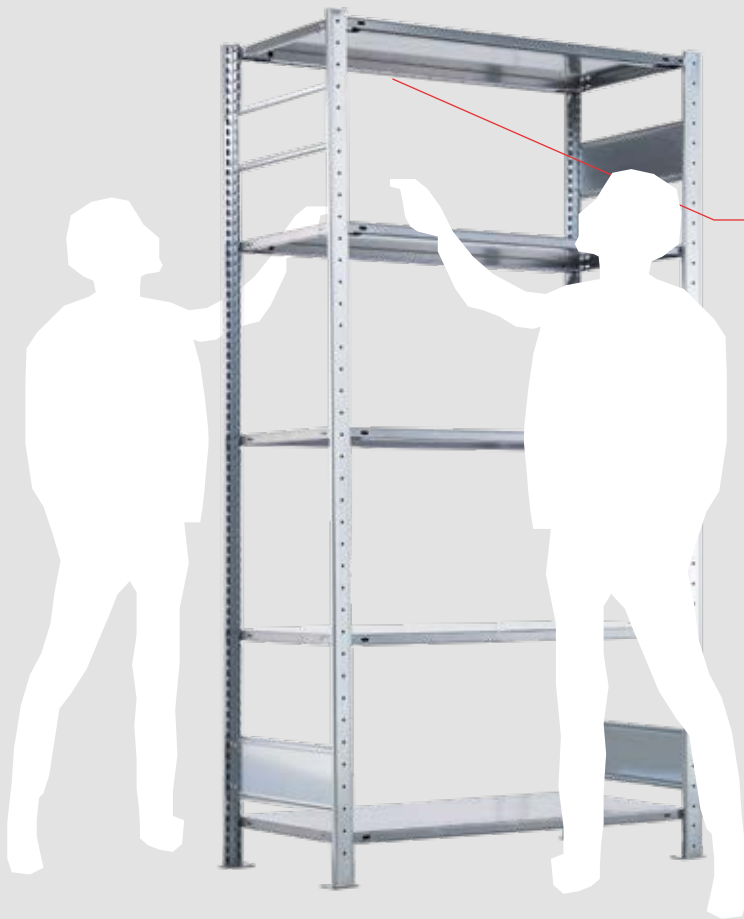

→ Aussteifung durch Längenriegel

Längenriegel werden einfach in das Lochraster der **MULTIplus** T-Profil-Rahmen gesteckt und mit Sicherungstiften fixiert. Dies gewährleistet eine hohe Standfestigkeit.

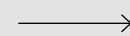

Bestellbeispiele
von Komplettregalen
mit Längenriegeln

S_55

Ihr Nutzen

- + Reduzierte Zeiten und Wege durch beidseitige Zugänglichkeit der Ware
- + Flexibles Handling des Lagergutes

Modulares System



01

Trennbügel

S_132

02

Gewindestangenhalterung

S_135

03

Verriegelungsstange für Öllager

S_134

04

Auffangwanne

S_134

05

Schüttgutmulden mit Trennblechen

S_127

06

Lochplatten

S_122

07

Regal-schubladen

S_124

Alle Regale und das gesamte Zubehör lassen sich untereinander kombinieren. Dadurch können die Regale individuell angepasst und branchenspezifisch genutzt werden.



Spezialregale
Für besondere Anwendungen

S_70



Zubehör
Optionales Zubehör für das Stecksystem

S_100

für unzählige Kombinationsmöglichkeiten



08

Ausziehboden

S_124

09

Stecktrennbleche

S_129

10

Sichtlagerkästen

S_138

11

Trenn- und Seiten-
führungen

S_132

12

Flügeltüren

S_123

Ihr Nutzen

- + Ein System, viele Anforderungen
- + Branchenspezifische Optimierung
- + Änderungen oder Anpassungen der Regale jederzeit
- + Kombinierbar mit Weitspannregal WS

MULTIplus

Ein starkes Duo für
SCHULTE Regalsysteme.



MULTIplus
Fachboden

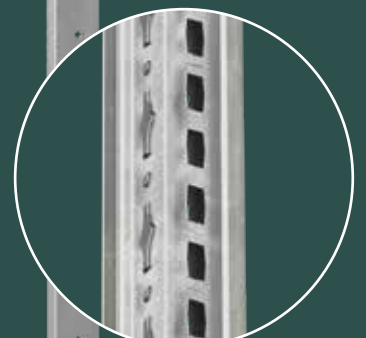
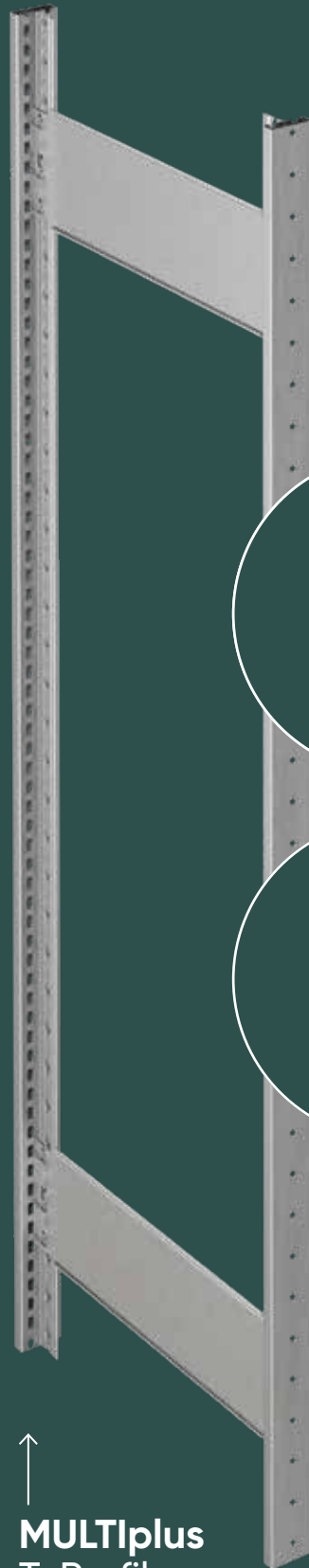

25 mm Rasterlochung
Die Lochung der
MULTIplus T-Profile in
einem 25 mm-Raster
garantiert eine optimale
Lagerkapazitätsnutzung.



MULTIplus
T-Profil

Die Lochung der **MULTIplus** T-Profil im SCHULTE Stecksystem haben ein 25 mm-Raster. In Kombination mit den **MULTIplus85** und **MULTIplus150** Fachböden, die eine Kantenhöhe von 25 mm haben, ergibt sich eine einzigartige Flexibilität der Höhenverstellbarkeit und Lagerkapazitätsausnutzung.

MULTIplus T-Profil und Fachböden

Das **SCHULTE MULTIplus** Fachbodenregal Stecksystem ermöglicht eine schnelle Montage. Auch ein Umbau oder eine Anpassung an geänderte Anforderungen ist jederzeit einfach möglich. Das gesamte Systemzubehör ist modular aufgebaut und untereinander kompatibel.

Mit dem System sind neben Einzel- und Doppelregalen auch mehrgeschossige Regalanlagen realisierbar.

MULTIplus Fachböden

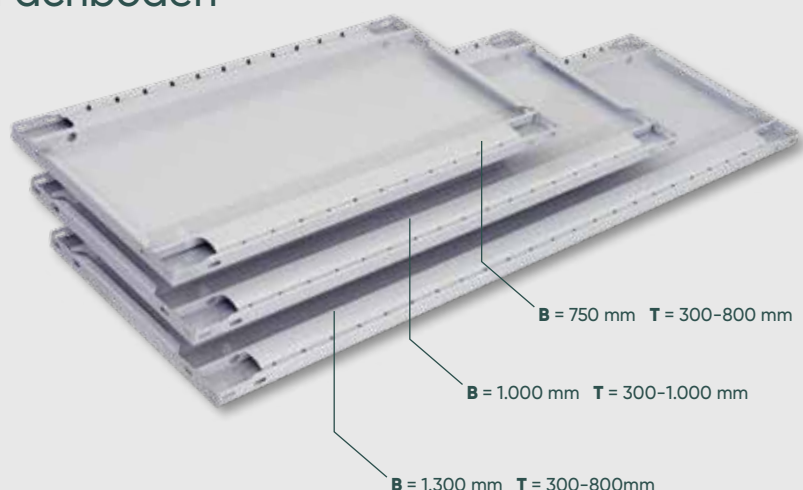

MULTIplus Fachboden 25 mm



MULTIplus 85
 Fachlast
 85 KG



MULTIplus 150
 Fachlast
 150 KG

Bestseller

MULTIplus Fachboden 40 mm



MULTIplus 250
 Fachlast
 250 kg



MULTIplus 330
 Fachlast
 330 kg

MULTIplus Fachböden von SCHULTE sind in den Kantenhöhen 25 mm und 40 mm erhältlich. In Kombination mit dem 25 mm-Raster der T-Profile bieten unsere Fachböden mit der 25 mm Kantenhöhe die Möglichkeit zur optimalen Ausnutzung der Lagerfläche. Die Belastbarkeit der Fachböden lässt sich durch die Stanzung in den Frontkanten sofort erkennen.

MULTIplus Fachböden sind in verschiedenen Breiten und in einer Vielzahl von Tiefen erhältlich. Dies ermöglicht die effektive Anpassung an die vorhandene Lagerfläche und das Lagergut. Für unterschiedlichste Anforderungen an die Fachlasten bietet SCHULTE vier verschiedene Fachbodentypen mit einer Tragfähigkeit von 85 bis 330 kg an.

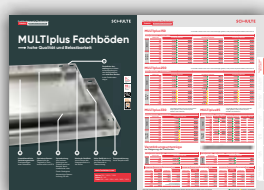

Zubehör
MULTIplus Fachböden
S_104

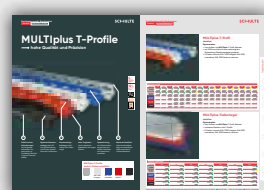

Zubehör
MULTIplus T-Profile
S_106

MULTIplus – das System der starken Vorteile

1 MULTIplus Fachböden

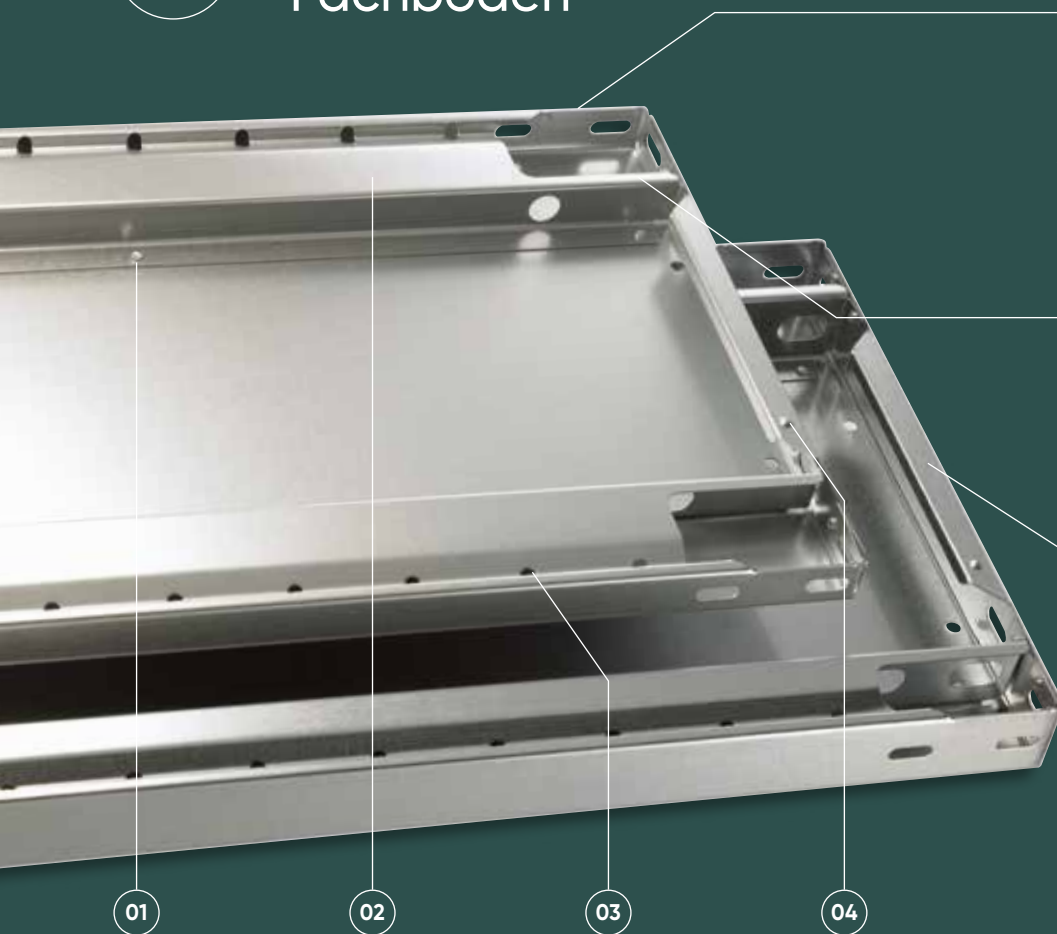

01

Umweltfreundliche Verbindungstechnik: Durchsetzfugen statt Schweißen

02

Optimierte Kastenform erhöht die Tragkraft je Fachboden um bis zu 25 %

03

Systemlochung zum leichten Anbringen von Zubehör wie zum Beispiel Stecktrennbleche oder Draht-Steckgitter.

Abstand der Systemlochung: 50 mm

04

Transportsicherung durch Stapelnocken

05

Hohe Stabilität durch dreifache Abkantung des Materials in Tiefenrichtung

06

Zusätzliche Aussteifung durch Materialverdopplung an den Auflagekanten und einfaches Stecken in die Fachbodenträger

07

Maximale Stabilität durch Führen des Kastenprofils bis in die Ecken



Maße Fachböden in mm

Breiten 750 / 1.000 / 1.300

Höhen 25 / 40

Tiefen 300 / 400 / 500 / 600 / 800 / 1.000

2

MULTIplus T-Profile

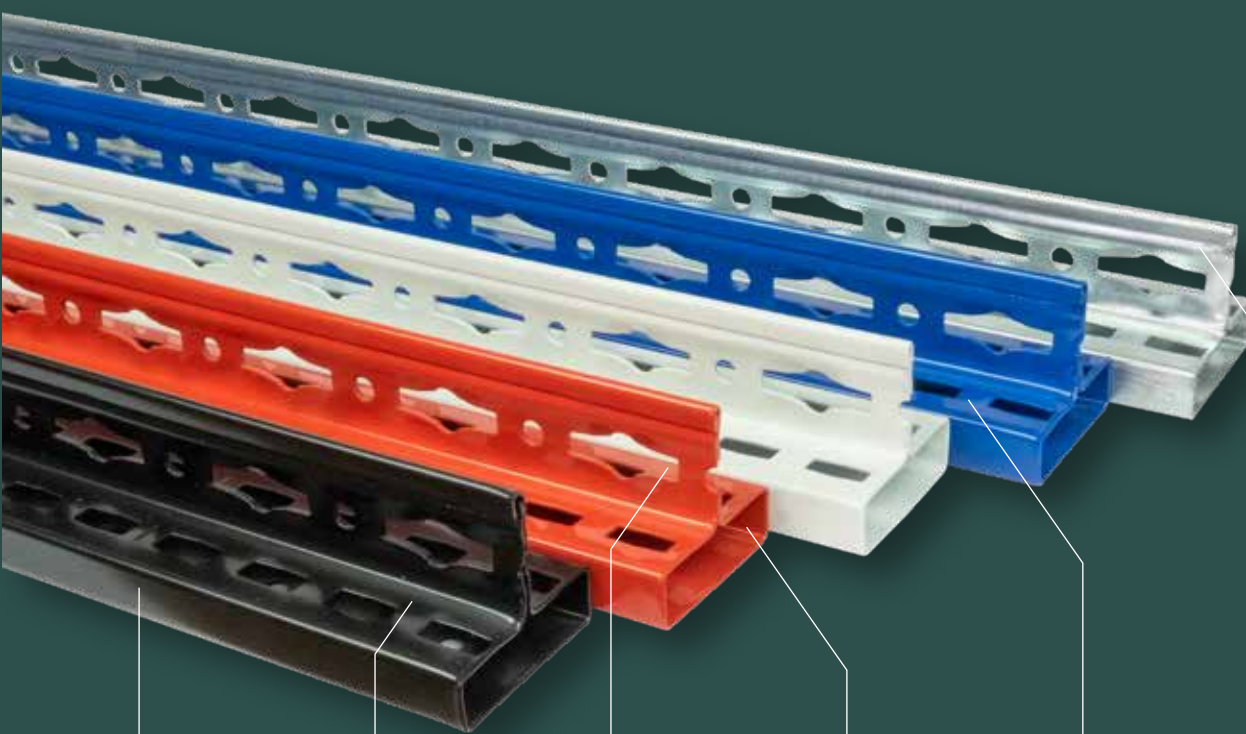

01

Erfüllt höchste Anforderungen an Fertigungstoleranzen, insbesondere an Parallelität, Bombierung und Torsionsfreiheit

02

Optimale Raumausnutzung durch 25 mm-Rasterlochung und 25 mm-Kantenhöhe der Fachböden

03

Schmetterlingslochung zur Aufnahme der Tiefenriegel

04

Hohe Traglasten durch optimierte Kastenform mit engen Radien

05

Systemlochung mit Höhenmarkierungen zum einfachen Anschluss der Systemkomponenten

06

Maximale Stabilität durch umbördelten Steg mit zusätzlicher Sicke sowie durch 2 Materialstärken

MULTIplus T-Profile sind in 5 Farben erhältlich



verzinkt



RAL 7035
lichtgrau



RAL 5010
enzianblau



RAL 3000
feuerrot



struktur-
schwarz

Lageroptimierung mit dem MULTiplus System

1

Steigerung der Lagerkapazität – mehr Lagerebenen bei gleicher Regalhöhe



Ihr Nutzen

- + Optimale Anpassung an das Lagergut
- + Platzgewinn dank höchstmöglicher Ausnutzung des Regalvolumens

2

Ergonomische Greifhöhe – geringere Regalhöhe bei gleicher Ebenenanzahl

Fachboden
40 mm

Fachboden
25 mm

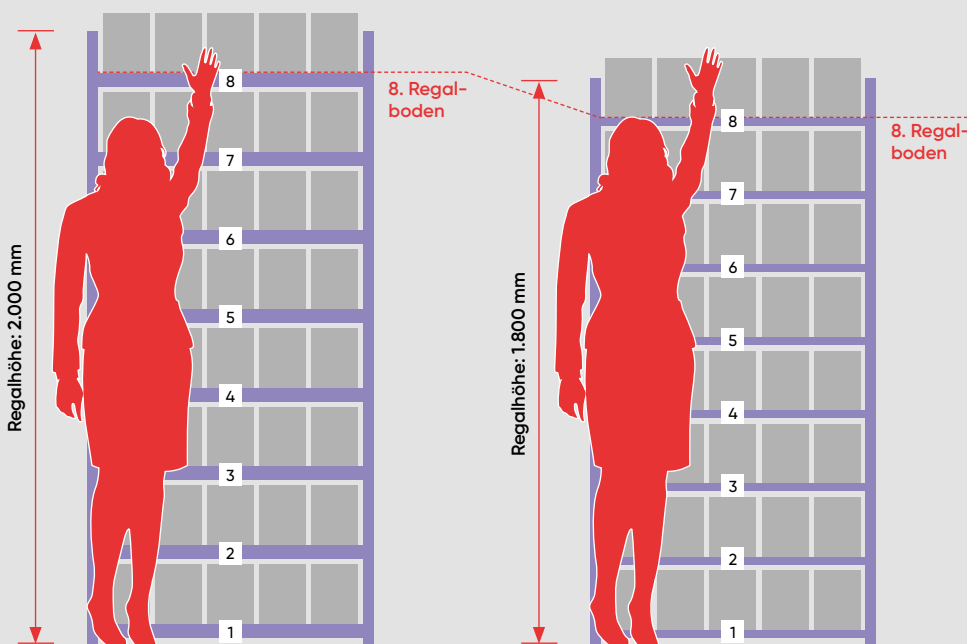

→ Ergonomiegewinn dank MULTIplus 25 mm-Fachböden

Durch die niedrige 25 mm Kante wird eine deutlich ergonomischere Bedienbarkeit bei der Kommissionierung erreicht. Sie können mehr Ebenen pro Feld als bei vergleichbaren höheren Kantenhöhen einsetzen und erreichen eine niedrigere Positionierung der Fachböden.

2.000 mm Höhe
mit 8 Lagerebenen

1.800 mm Höhe
mit 8 Lagerebenen

Ihr Nutzen

- + Ergonomische Bedienbarkeit bei der Kommissionierung
- + Mehr Effektivität und Zeitgewinn



Fachboden 40 mm
Fachlast bis 330 kg

S_105



Fachboden 25 mm
Fachlast bis 150 kg

S_105

Planungs- und Montagekompetenz

Planung und Analyse – maximale Lagerkapazität



Unsere Lagerplanung beginnt mit einer detaillierten **Analyse** Ihrer Anforderungen und Gegebenheiten vor Ort. Hierbei berücksichtigen wir Ihre individuellen Bedürfnisse – Engpässe und Verbesserungspotenziale können wir so identifizieren. Wir helfen Ihnen bei der Auswahl und Konfigurierung des richtigen Regalsystems, um die maximale Kapazität aus Ihrem Lager herauszuholen.

Wir sorgen dafür, dass die Lagerprozesse reibungslos ablaufen und Ihre Mitarbeiter effizient arbeiten können. Unsere erfahrenen Lagerexperten begleiten Sie von der Idee bis zur Erstellung einer **CAD-Visualisierung** und entwickeln ein individuelles **Lager- und Logistikkonzept**, das auf Ihre branchenspezifischen Anforderungen zugeschnitten ist.

Ihr Nutzen

- + Analyse Ihres Lagerpotenzials
- + Zeit- und Kostenersparnis sowie Minimierung der Fehlerquote durch logistisch optimiertes Lagerkonzept

Die Erfahrung und das Know-how von SCHULTE sind nicht nur in der Planungsphase gefragt: Ebenso wichtig ist für uns die fachgerechte Realisierung Ihres Projektes durch unsere Montage-Profis.

Fachgerechte Montage – Sicherheit und Effizienz



Hand in Hand mit unseren Regal-Planern sorgen unsere Montage-Spezialisten dafür, dass auf dem Weg zu Ihrem sorgfältig geplanten Lager alles **schnell, sicher und reibungslos** läuft. Sie kennen die Lagersysteme in- und auswendig und wissen genau, wie man diese fachgerecht montiert.

Das gibt Ihnen die Gewissheit, dass dabei alle **Sicherheitskriterien** erfüllt werden. Die Menschen, die Ihre Lagergüter handhaben, müssen vor Unfällen und das wertvolle Lagergut vor Schäden bewahrt werden. Fachgerechte Lagermontage ist die wichtigste Voraussetzung für ein sicheres Lager.

Ihr Nutzen

- + Lager ist schnell und sicher nutzbar
- + Vermeidung von Montagefehlern
- + Mehr Lagersicherheit
- + Erfüllen von Versicherungsansprüchen

Fachbodenregale

→ einseitig nutzbar,
Aussteifung durch Kreuzstrebe



5 Tage ab Lager

5 Jahre Garantie Fachbodenregal

10 Jahre Garantie für Nachkauf

GS

RAL ULTRAZERTIFIZIERT

Regalmaße in mm

Breiten 750 / 1.000 / 1.300

Höhen 1.800 / 2.000 / 2.300 / 2.500 / 3.000 / 4.000 / 4.500 / 5.000 / 6.000 / 7.000 / 7.500

Tiefen 300 / 400 / 500 / 600 / 800 / 1.000

Planung

Die angegebenen Traglasten gelten für gleichmäßig verteilte Lasten je Regalboden.

Alle Komplettregale beinhalten Kreuzstreben, Abdeckkappen und Klemmfüße.

Wünschen Sie vormontierte Rahmen, werden diese bis 2.500 mm Höhe und 600 mm Tiefe gegen Mehrpreis werkseitig genietet. → **Seite 108**

Sicherheit

Regale mit einem Höhen-/Tiefenverhältnis größer 5:1 müssen gemäß DGUV Information 208-061 gegen Kippen gesichert werden.

Beispiel:

Ein Regal mit einer Tiefe von 300 mm und einer Höhe von 2.000 mm muss durch eine Wand-, Fußverankerung oder Kopfverbände gesichert werden. Befestigungszubehör → **Seite 115**

Aufbaumaße

Grundregal:
Nennlänge + 60 mm

Anbauregal:
Nennlänge + 6 mm

Rahmentiefe gesamt:
Nenntiefe + 36 mm

Knicklänge:
Alle Bestellvorschläge sind statisch auf eine maximale Knicklänge von 600 mm ausgelegt. Größere Knicklängen auf Anfrage möglich.



Aussteifung durch Kreuzstrebe

Optimal für die einseitige Nutzung, einfach auszurichten durch Spannschlösser.

Produktmerkmale

- + Aussteifung durch Kreuzstrebe
- + einfaches Ausrichten des Regals durch Spannschlösser an den Kreuzstreben
- + ideal zum Aufbau von Regalzeilen vor Wänden und als Doppelregal Rücken an Rücken
- + schneller Aufbau durch einfaches Stecken der Fachböden
- + Fachböden im Raster von 25 mm in der Höhe verstellbar
- + Erhöhung der Feldlast durch zusätzliche Tiefenriegel möglich
- + individuelle Anpassung an räumliche Gegebenheiten und das Lagergut durch drei Regalbreiten
- + preiswerte Aussteifungsvariante



25 mm Rasterlochung

Die Lochung der **MULTIplus** T-Profile in einem 25 mm-Raster garantiert eine optimale Lagerkapazitätsnutzung.

MULTIplus85

Kreuzstrebe



Fachbreite 1.000 mm – Fachlast 85 kg											
Tiefe in mm			300		400		500		600		
Höhe mm	Feldlast max. Tonnen	Fachböden	Grundregal	Anbauregal	Grundregal	Anbauregal	Grundregal	Anbauregal	Grundregal	Anbauregal	
Rahmen/Fachböden: verzinkt	2.000	1,3 t	5	13130	13135	13140	13145	13150	13155	13160	13165
				182,60 €	130,02 €	197,35 €	143,31 €	211,83 €	156,43 €	226,70 €	169,94 €
	2.500	1,7 t	6	13131	13136	13141	13146	13151	13156	13161	13166
				226,22 €	159,57 €	244,79 €	175,96 €	262,98 €	192,12 €	281,64 €	208,73 €
3.000	2,3 t	7	13132	13137	13142	13147	13152	13157	13162	13167	
			279,40 €	193,91 €	300,33 €	212,66 €	320,88 €	231,17 €	341,97 €	250,22 €	
Zusatz-Fachboden mit 4 Fachbodenträgern			11333-B	11333-B	11344-B	11344-B	11355-B	11355-B	11366-B	11366-B	
			15,49 €	15,49 €	17,86 €	17,86 €	20,21 €	20,21 €	22,64 €	22,64 €	
Rahmen/Fachböden: RAL 7035	2.000	1,3 t	5	33030	33035	33040	33045	33050	33055	33060	33065
				216,11 €	151,03 €	229,33 €	163,29 €	251,21 €	183,43 €	265,26 €	196,03 €
	2.500	1,7 t	6	33031	33036	33041	33046	33051	33056	33061	33066
				269,79 €	186,47 €	286,22 €	201,46 €	313,52 €	226,16 €	331,25 €	241,71 €
3.000	2,3 t	7	33032	33037	33042	33047	33052	33057	33062	33067	
			328,20 €	224,27 €	346,89 €	241,52 €	377,87 €	269,90 €	397,83 €	287,68 €	
Zusatz-Fachboden mit 4 Fachbodenträgern			31330-B	31330-B	31340-B	31340-B	31350-B	31350-B	31360-B	31360-B	
			17,19 €	17,19 €	19,45 €	19,45 €	23,13 €	23,13 €	25,36 €	25,36 €	
Rahmen: RAL 5010/ Fachböden: verzinkt	2.000	1,3 t	5	13130-B	13135-B	13140-B	13145-B	13150-B	13155-B	13160-B	13165-B
				207,60 €	142,52 €	221,36 €	155,32 €	236,58 €	168,81 €	251,64 €	182,41 €
	2.500	1,7 t	6	13131-B	13136-B	13141-B	13146-B	13151-B	13156-B	13161-B	13166-B
				259,58 €	176,26 €	276,66 €	191,90 €	295,97 €	208,61 €	314,91 €	225,37 €
3.000	2,3 t	7	13132-B	13137-B	13142-B	13147-B	13152-B	13157-B	13162-B	13167-B	
			316,29 €	212,35 €	335,74 €	230,36 €	357,40 €	249,43 €	378,77 €	268,61 €	
Zusatz-Fachboden mit 4 Fachbodenträgern			11333-B	11333-B	11344-B	11344-B	11355-B	11355-B	11366-B	11366-B	
			15,49 €	15,49 €	17,86 €	17,86 €	20,21 €	20,21 €	22,64 €	22,64 €	

Alle Preise ohne Bestückung. Die Tabellen zeigen Bestellbeispiele. Weitere Abmessungen und Ausführungen auf Anfrage.



MULTIplus150

Kreuzstrebe

Fachbodenregal Stecksystem

Fachbodenregal Schraubsystem

Fachbodenregale Office und Archiv

Weitspannregale

Palettenregale

Kragarmregale

Regalanlagen und Bühnen

Fachbreite 750 mm – Fachlast 150 kg													
Tiefe in mm			300		400		500		600		800		
Höhe mm	Feldlast max. Tonnen	Fachböden	Grundregal	Anbau-regal	Grundregal	Anbau-regal	Grundregal	Anbau-regal	Grundregal	Anbau-regal	Grundregal	Anbau-regal	
Rahmen / Fachböden: verzinkt	2.000	1,3 t	5	12730-75 178,96 €	12735-75 126,38 €	12740-75 190,07 €	12745-75 136,04 €	12750-75 201,00 €	12755-75 145,60 €	12760-75 211,77 €	12765-75 155,01 €	12780-75 255,94 €	12785-75 195,78 €
	2.500	1,7 t	6	12731-75 221,85 €	12736-75 155,21 €	12741-75 236,06 €	12746-75 167,23 €	12751-75 249,98 €	12756-75 179,12 €	12761-75 263,72 €	12766-75 190,82 €	12781-75 318,78 €	12786-75 240,76 €
	3.000	2,3 t	7	12732-75 274,31 €	12737-75 188,82 €	12742-75 290,15 €	12747-75 202,48 €	12752-75 305,72 €	12757-75 216,01 €	12762-75 321,07 €	12767-75 229,31 €	12782-75 383,60 €	12787-75 286,73 €
	Zusatz-Fachboden mit 4 Fachbodenträgern			17203-B 14,76 €	17203-B 14,76 €	17204-B 16,40 €	17204-B 16,40 €	17205-B 18,04 €	17205-B 18,04 €	17206-B 19,65 €	17206-B 19,65 €	17208-B 27,12 €	17208-B 27,12 €
Rahmen / Fachböden: RAL 7035	2.000	1,3 t	5	32630-75 212,94 €	32635-75 147,86 €	32640-75 222,75 €	32645-75 156,71 €	32650-75 241,23 €	32655-75 173,45 €	32660-75 252,03 €	32665-75 182,80 €	32680-75 296,22 €	32685-75 223,62 €
	2.500	1,7 t	6	32631-75 265,98 €	32636-75 182,66 €	32641-75 278,33 €	32646-75 193,57 €	32651-75 301,54 €	32656-75 214,18 €	32661-75 315,37 €	32666-75 225,83 €	32681-75 370,43 €	32686-75 275,82 €
	3.000	2,3 t	7	32632-75 323,76 €	32637-75 219,83 €	32642-75 337,69 €	32647-75 232,31 €	32652-75 363,90 €	32657-75 255,93 €	32662-75 379,31 €	32667-75 269,16 €	32682-75 441,31 €	32687-75 326,64 €
	Zusatz-Fachboden mit 4 Fachbodenträgern			37203-B 16,56 €	37203-B 16,56 €	37204-B 18,13 €	37204-B 18,13 €	37205-B 21,14 €	37205-B 21,14 €	37206-B 22,71 €	37206-B 22,71 €	37208-B 30,20 €	37208-B 30,20 €
Rahmen: RAL 5010 / Fachböden: verzinkt	2.000	1,3 t	5	12730-75-B 203,97 €	12735-75-B 138,89 €	12740-75-B 214,09 €	12745-75-B 148,05 €	12750-75-B 225,75 €	12755-75-B 157,98 €	12760-75-B 236,71 €	12765-75-B 167,48 €	12780-75-B 280,82 €	12785-75-B 208,22 €
	2.500	1,7 t	6	12731-75-B 255,21 €	12736-75-B 171,89 €	12741-75-B 267,93 €	12746-75-B 183,17 €	12751-75-B 282,97 €	12756-75-B 195,61 €	12761-75-B 296,99 €	12766-75-B 207,45 €	12781-75-B 351,95 €	12786-75-B 257,35 €
	3.000	2,3 t	7	12732-75-B 311,20 €	12737-75-B 207,26 €	12742-75-B 325,56 €	12747-75-B 220,18 €	12752-75-B 342,24 €	12757-75-B 234,26 €	12762-75-B 357,86 €	12767-75-B 247,71 €	12782-75-B 420,30 €	12787-75-B 305,08 €
	Zusatz-Fachboden mit 4 Fachbodenträgern			17203-B 14,76 €	17203-B 14,76 €	17204-B 16,40 €	17204-B 16,40 €	17205-B 18,04 €	17205-B 18,04 €	17206-B 19,65 €	17206-B 19,65 €	17208-B 27,12 €	17208-B 27,12 €

Fachbreite 1.000 mm – Fachlast 150 kg													
Tiefe in mm			300		400		500		600		800		
Rahmen / Fachböden: verzinkt	2.000	1,3 t	5	12730 188,71 €	12735 136,13 €	12740 206,78 €	12745 152,75 €	12750 223,05 €	12755 167,65 €	12760 240,08 €	12765 183,33 €	12580 276,06 €	12585 215,90 €
	2.500	1,7 t	6	12731 233,55 €	12736 166,91 €	12741 256,11 €	12746 187,29 €	12751 276,44 €	12756 205,58 €	12761 297,70 €	12766 224,79 €	12581 342,92 €	12586 264,90 €
	3.000	2,3 t	7	12732 287,96 €	12737 202,47 €	12742 313,55 €	12747 225,88 €	12752 336,59 €	12757 246,87 €	12762 360,71 €	12767 268,95 €	12582 411,76 €	12587 314,89 €
	Zusatz-Fachboden mit 4 Fachbodenträgern			17230-B 16,71 €	17230-B 16,71 €	17240-B 19,74 €	17240-B 19,74 €	17250-B 22,45 €	17250-B 22,45 €	17260-B 25,31 €	17260-B 25,31 €	17280-B 31,15 €	17280-B 31,15 €
Rahmen / Fachböden: RAL 7035	2.000	1,3 t	5	32630 218,28 €	32635 153,20 €	32640 237,06 €	32645 171,03 €	32650 262,12 €	32655 194,34 €	32660 281,27 €	32665 212,04 €	32680 318,04 €	32685 245,44 €
	2.500	1,7 t	6	32631 272,39 €	32636 189,07 €	32641 295,51 €	32646 210,74 €	32651 326,61 €	32656 239,25 €	32661 350,47 €	32666 260,92 €	32681 396,61 €	32686 302,01 €
	3.000	2,3 t	7	32632 331,23 €	32637 227,30 €	32642 357,72 €	32647 252,35 €	32652 393,14 €	32657 285,17 €	32662 420,25 €	32667 310,10 €	32682 471,85 €	32687 357,18 €
	Zusatz-Fachboden mit 4 Fachbodenträgern			37230-B 17,62 €	37230-B 17,62 €	37240-B 21,00 €	37240-B 21,00 €	37250-B 25,31 €	37250-B 25,31 €	37260-B 28,56 €	37260-B 28,56 €	37280-B 34,57 €	37280-B 34,57 €
Rahmen: RAL 5010 / Fachböden: verzinkt	2.000	1,3 t	5	12630-B 213,72 €	12635-B 148,64 €	12640-B 230,80 €	12645-B 164,76 €	12650-B 247,80 €	12655-B 180,03 €	12660-B 265,02 €	12665-B 195,80 €	12580-B 300,94 €	12585-B 228,34 €
	2.500	1,7 t	6	12631-B 266,91 €	12636-B 183,59 €	12641-B 287,99 €	12646-B 203,22 €	12651-B 309,43 €	12656-B 222,07 €	12661-B 330,97 €	12666-B 241,43 €	12581-B 376,09 €	12586-B 281,49 €
	3.000	2,3 t	7	12732-B 324,84 €	12737-B 220,91 €	12742-B 348,95 €	12747-B 243,58 €	12752-B 373,10 €	12757-B 265,13 €	12762-B 397,51 €	12767-B 287,35 €	12582-B 448,46 €	12587-B 333,25 €
	Zusatz-Fachboden mit 4 Fachbodenträgern			17230-B 16,71 €	17230-B 16,71 €	17240-B 19,74 €	17240-B 19,74 €	17250-B 22,45 €	17250-B 22,45 €	17260-B 25,31 €	17260-B 25,31 €	17280-B 31,15 €	17280-B 31,15 €

Fachbreite 1.300 mm – Fachlast 150 kg													
Tiefe in mm			300		400		500		600		800		
Rahmen / Fachböden: verzinkt	2.000	1,3 t	5	12730-130 233,95 €	12735-130 179,80 €	12740-130 253,27 €	12745-130 197,65 €	12750-130 272,16 €	12755-130 215,19 €	12760-130 291,05 €	12765-130 232,72 €	12780-130 379,94 €	12785-130 318,21 €
	2.500	1,7 t	6	12731-130 287,21 €	12736-130 218,99 €	12741-130 311,26 €	12746-130 240,86 €	12751-130 334,75 €	12756-130 262,30 €	12761-130 358,24 €	12766-130 283,75 €	12781-130 466,95 €	12786-130 387,36 €
	3.000	2,3 t	7	12732-130 353,19 €	12737-130 264,55 €	12742-130 380,52 €	12747-130 289,69 €	12752-130 407,24 €	12757-130 314,37 €	12762-130 433,96 €	12767-130 339,05 €	12782-130 559,09 €	12787-130 459,07 €
	Zusatz-Fachboden mit 4 Fachbodenträgern			17530-B 25,13 €	17530-B 25,13 €	17540-B 28,41 €	17540-B 28,41 €	17550-B 31,64 €	17550-B 31,64 €	17560-B 34,88 €	17560-B 34,88 €	17580-B 51,29 €	17580-B 51,29 €
Rahmen / Fachböden: RAL 7035	2.000	1,3 t	5	32630-130 274,43 €	32635-130 207,77 €	32640-130 291,51 €	32645-130 223,90 €	32650-130 328,25 €	32655-130 258,90 €	32660-130 346,48 €	32665-130 275,67 €	32680-130 466,18 €	32685-130 392,00 €
	2.500	1,7 t	6	32631-130 339,14 €	32636-130 254,24 €	32641-130 360,22 €	32646-130 273,88 €	32651-130 405,34 €	32656-130 316,40 €	32661-130 428,08 €	32666-130 336,96 €	32681-130 573,75 €	32686-130 477,56 €
	3.000	2,3 t	7	32632-130 411,74 €	32637-130 304,65 €	32642-130 435,85 €	32647-130 327,32 €	32652-130 487,62 €	32657-130 376,49 €	32662-130 513,43 €	32667-130 400,12 €	32682-130 681,15 €	32687-130 563,32 €
	Zusatz-Fachboden mit 4 Fachbodenträgern			37530-B 28,22 €	37530-B 28,22 €	37540-B 31,26 €	37540-B 31,26 €	37550-B 37,91 €	37550-B 37,91 €	37560-B 40,97 €	37560-B 40,97 €	37580-B 63,56 €	37580-B 63,56 €
Rahmen: RAL 5010 / Fachböden: verzinkt	2.000	1,3 t	5	12730-130-B 258,96 €	12735-130-B 192,30 €	12740-130-B 277,28 €	12745-130-B 209,66 €	12750-130-B 296,91 €	12755-130-B 227,56 €	12760-130-B 315,99 €	12765-130-B 245,19 €	12780-130-B 404,82 €	12785-130-B 330,65 €
	2.500	1,7 t	6	12731-130-B 320,57 €	12736-130-B 235,67 €	12741-130-B 343,13 €	12746-130-B 256,79 €	12751-130-B 367,74 €	12756-130-B 278,80 €	12761-130-B 391,50 €	12766-130-B 300,38 €	12781-130-B 500,12 €	12786-130-B 403,94 €
	3.000	2,3 t	7	12732-130-B 390,08 €	12737-130-B 282,99 €	12742-130-B 415,92 €	12747-130-B 307,39 €	12752-130-B 443,76 €	12757-130-B 332,63 €	12762-130-B 470,76 €	12767-130-B 357,45 €	12782-130-B 595,79 €	12787-130-B 477,43 €
	Zusatz-Fachboden mit 4 Fachbodenträgern			17530-B 25,13 €	17530-B 25,13 €	17540-B 28,41 €	17540-B 28,41 €	17550-B 31,64 €	17550-B 31,64 €	17560-B 34,88 €	17560-B 34,88 €	17580-B 51,29 €	17580-B 51,29 €

Alle Preise ohne Bestückung. Die Tabellen zeigen Bestellbeispiele. Weitere Abmessungen und Ausführungen auf Anfrage.

MULTIplus250

Kreuzstrebe

Fachbreite 750 mm – Fachlast 250 kg													
Tiefe in mm				300		400		500		600		800	
Höhe mm	Feldlast max. Tonnen	Fachböden	Grund-regal	Anbau-regal	Grund-regal	Anbau-regal	Grund-regal	Anbau-regal	Grund-regal	Anbau-regal	Grund-regal	Anbau-regal	
2.000	1,3 t	5	12930-75	12935-75	12940-75	12945-75	12950-75	12955-75	12960-75	12965-75	12980-75	12985-75	
			192,81 €	140,23 €	207,17 €	153,14 €	221,11 €	165,72 €	235,13 €	178,37 €	281,40 €	221,24 €	
			12931-75	12936-75	12941-75	12946-75	12951-75	12956-75	12961-75	12966-75	12981-75	12986-75	
			238,47 €	171,83 €	256,58 €	187,75 €	274,12 €	203,26 €	291,76 €	218,85 €	349,32 €	271,31 €	
2.500	1,7 t	6	12932-75	12937-75	12942-75	12947-75	12952-75	12957-75	12962-75	12967-75	12982-75	12987-75	
			293,70 €	208,21 €	314,09 €	226,42 €	333,88 €	244,17 €	353,78 €	262,02 €	419,23 €	322,37 €	
			17303-B	17303-B	17304-B	17304-B	17305-B	17305-B	17306-B	17306-B	17308-B	17308-B	
			17,53 €	17,53 €	19,82 €	19,82 €	22,06 €	22,06 €	24,32 €	24,32 €	32,22 €	32,22 €	
3.000	2,3 t	7	17303-B	17303-B	17304-B	17304-B	17305-B	17305-B	17306-B	17306-B	17308-B	17308-B	
			293,70 €	208,21 €	314,09 €	226,42 €	333,88 €	244,17 €	353,78 €	262,02 €	419,23 €	322,37 €	
			17303-B	17303-B	17304-B	17304-B	17305-B	17305-B	17306-B	17306-B	17308-B	17308-B	
			17,53 €	17,53 €	19,82 €	19,82 €	22,06 €	22,06 €	24,32 €	24,32 €	32,22 €	32,22 €	
Zusatz-Fachboden mit 4 Fachbodenträgern			17303-B	17303-B	17304-B	17304-B	17305-B	17305-B	17306-B	17306-B	17308-B	17308-B	
Zusatz-Fachboden mit 4 Fachbodenträgern			17,53 €	17,53 €	19,82 €	19,82 €	22,06 €	22,06 €	24,32 €	24,32 €	32,22 €	32,22 €	
Fachbreite 1.000 mm – Fachlast 250 kg													
Tiefe in mm				300		400		500		600		800	
Höhe mm	Feldlast max. Tonnen	Fachböden	Grund-regal	Anbau-regal	Grund-regal	Anbau-regal	Grund-regal	Anbau-regal	Grund-regal	Anbau-regal	Grund-regal	Anbau-regal	
2.000	1,3 t	5	12930	12935	12940	12945	12950	12955	12960	12965	12980	12985	
			210,22 €	157,64 €	230,61 €	176,58 €	255,38 €	199,99 €	274,90 €	218,14 €	314,04 €	253,88 €	
			12931	12936	12941	12946	12951	12956	12961	12966	12981	12986	
			259,36 €	192,72 €	284,71 €	215,88 €	315,25 €	244,38 €	339,48 €	266,57 €	388,50 €	310,48 €	
2.500	1,7 t	6	12932	12937	12942	12947	12952	12957	12962	12967	12982	12987	
			318,07 €	232,58 €	346,91 €	259,24 €	381,86 €	292,15 €	409,45 €	317,70 €	464,94 €	368,08 €	
			17330-B	17330-B	17340-B	17340-B	17350-B	17350-B	17360-B	17360-B	17380-B	17380-B	
			21,01 €	21,01 €	24,51 €	24,51 €	28,92 €	28,92 €	32,28 €	32,28 €	38,74 €	38,74 €	
3.000	2,3 t	7	17330-B	17330-B	17340-B	17340-B	17350-B	17350-B	17360-B	17360-B	17380-B	17380-B	
			21,01 €	21,01 €	24,51 €	24,51 €	28,92 €	28,92 €	32,28 €	32,28 €	38,74 €	38,74 €	
			17330-B	17330-B	17340-B	17340-B	17350-B	17350-B	17360-B	17360-B	17380-B	17380-B	
			23,58 €	23,58 €	25,92 €	25,92 €	31,15 €	31,15 €	35,65 €	35,65 €	40,34 €	40,34 €	
Zusatz-Fachboden mit 4 Fachbodenträgern			17330-B	17330-B	17340-B	17340-B	17350-B	17350-B	17360-B	17360-B	17380-B	17380-B	
Zusatz-Fachboden mit 4 Fachbodenträgern			23,58 €	23,58 €	25,92 €	25,92 €	31,15 €	31,15 €	35,65 €	35,65 €	40,34 €	40,34 €	
Fachbreite 1.300 mm – Fachlast 250 kg													
Tiefe in mm				300		400		500		600		800	
Höhe mm	Feldlast max. Tonnen	Fachböden	Grund-regal	Anbau-regal	Grund-regal	Anbau-regal	Grund-regal	Anbau-regal	Grund-regal	Anbau-regal	Grund-regal	Anbau-regal	
2.000	1,3 t	5	12930-130	12935-130	12940-130	12945-130	12950-130	12955-130	12960-130	12965-130	12980-130	12985-130	
			250,67 €	196,51 €	274,54 €	218,93 €	298,08 €	241,10 €	321,76 €	263,43 €	409,03 €	347,30 €	
			12931-130	12936-130	12941-130	12946-130	12951-130	12956-130	12961-130	12966-130	12981-130	12986-130	
			307,27 €	239,05 €	336,79 €	266,39 €	365,85 €	293,40 €	395,09 €	320,60 €	501,86 €	422,26 €	
2.500	1,7 t	6	12932-130	12937-130	12942-130	12947-130	12952-130	12957-130	12962-130	12967-130	12982-130	12987-130	
			376,59 €	287,94 €	410,30 €	319,47 €	443,52 €	350,65 €	476,96 €	382,05 €	599,82 €	499,80 €	
			17630-B	17630-B	17640-B	17640-B	17650-B	17650-B	17660-B	17660-B	17680-B	17680-B	
			28,47 €	28,47 €	32,66 €	32,66 €	36,83 €	36,83 €	41,02 €	41,02 €	57,11 €	57,11 €	
3.000	2,3 t	7	17630-B	17630-B	17640-B	17640-B	17650-B	17650-B	17660-B	17660-B	17680-B	17680-B	
			28,47 €	28,47 €	32,66 €	32,66 €	36,83 €	36,83 €	41,02 €	41,02 €	57,11 €	57,11 €	
			17630-B	17630-B	17640-B	17640-B	17650-B	17650-B	17660-B	17660-B	17680-B	17680-B	
			33,05 €	33,05 €	37,45 €	37,45 €	44,73 €	44,73 €	51,01 €	51,01 €	68,81 €	68,81 €	
Zusatz-Fachboden mit 4 Fachbodenträgern			17630-B	17630-B	17640-B	17640-B	17650-B	17650-B	17660-B	17660-B	17680-B	17680-B	
Zusatz-Fachboden mit 4 Fachbodenträgern			33,05 €	33,05 €	37,45 €	37,45 €	44,73 €	44,73 €	51,01 €	51,01 €	68,81 €	68,81 €	
Fachbreite 1.000 mm – Fachlast 250 kg													
Tiefe in mm				300		400		500		600		800	
Höhe mm	Feldlast max. Tonnen	Fachböden	Grund-regal	Anbau-regal	Grund-regal	Anbau-regal	Grund-regal	Anbau-regal	Grund-regal	Anbau-regal	Grund-regal	Anbau-regal	
2.000	1,3 t	5	12930-130	12935-130	12940-130	12945-130	12950-130	12955-130	12960-130	12965-130	12980-130	12985-130	
			275,67 €	209,01 €	298,56 €	230,94 €	322,83 €	253,48 €	346,71 €	275,90 €	433,91 €	359,74 €	
			12931-130	12936-130	12941-130	12946-130	12951-130	12956-130	12961-130	12966-130	12981-130	12986-130	
			340,63 €	255,73 €	368,66 €	282,32 €	398,84 €	309,90 €	428,36 €	337,24 €	535,03 €	438,85 €	
2.500	1,7 t	6	12932-130	12937-130	12942-130	12947-130	12952-130	12957-130	12962-130	12967-130	12982-130	12987-130	
			413,47 €	306,38 €	445,71 €	337,18 €	480,04 €	368,91 €	513,76 €	400,45 €	636,52 €	518,15 €	
			17630-B	17630-B	17640-B	17640-B	17650-B	17650-B	17660-B	17660-B	17680-B	17680-B	
			28,47 €	28,47 €	32,66 €	32,66 €	36,83 €	36,83 €	41,02 €	41,02 €	57,11 €	57,11 €	
3.000	2,3 t	7	17630-B	17630-B	17640-B	17640-B	17650-B	17650-B	17660-B	17660-B	17680-B	17680-B	
			28,47 €	28,47 €	32,66 €	32,66 €	36,83 €	36,83 €	41,02 €	41,02 €	57,11 €	57,11 €	
			17630-B	17630-B	17640-B	17640-B	17650-B	17650-B	17660-B	17660-B	17680-B	17680-B	
			33,05 €	33,05 €	37,45 €	37,45 €	44,73 €	44,73 €	51,01 €	51,01 €	68,81 €	68,81 €	
Zusatz-Fachboden mit 4 Fachbodenträgern			17630-B	17630-B	17640-B	17640-B	17650-B	17650-B	17660-B	17660-B	17680-B	17680-B	
Zusatz-Fachboden mit 4 Fachbodenträgern			33,05 €	33,05 €	37,45 €	37,45 €	44,73 €	44,73 €	51,01 €	51,01 €	68,81 €	68,81 €	



MULTIplus330

Kreuzstrebe

Fachbreite 1.000 mm – Fachlast 330 kg																								
Tiefe in mm				300		400		500		600		800												
Höhe mm	Feldlast max. Tonnen	Fachböden	Grundregal		Anbau-regal		Grundregal		Anbau-regal		Grundregal		Anbau-regal											
			Grundregal	Anbau-regal	Grundregal	Anbau-regal	Grundregal	Anbau-regal	Grundregal	Anbau-regal	Grundregal	Anbau-regal												
2.000	2,1 t	5	13930	13935	13940	13945	13950	13955	13960	13965	13980	13985	231,43 €	174,32 €	269,14 €	209,85 €	280,42 €	219,08 €	304,09 €	242,76 €	367,98 €	299,50 €		
			231,43 €	174,32 €	269,14 €	209,85 €	280,42 €	219,08 €	304,09 €	242,76 €	367,98 €	299,50 €												
			13931	13936	13941	13946	13951	13956	13961	13966	13981	13986	293,53 €	217,09 €	339,36 €	260,01 €	353,44 €	271,37 €	387,29 €	302,50 €	460,42 €	368,82 €		
			293,53 €	217,09 €	339,36 €	260,01 €	353,44 €	271,37 €	387,29 €	302,50 €	460,42 €	368,82 €												
2.500	2,3 t	6	13932	13937	13942	13947	13952	13957	13962	13967	13982	13987	335,07 €	249,58 €	386,12 €	298,45 €	400,28 €	310,56 €	437,50 €	345,75 €	517,14 €	420,28 €		
			335,07 €	249,58 €	386,12 €	298,45 €	400,28 €	310,56 €	437,50 €	345,75 €	517,14 €	420,28 €												
			17430-B	17430-B	17440-B	17440-B	17450-B	17450-B	17460-B	17460-B	17480-B	17480-B	23,44 €	23,44 €	30,11 €	30,11 €	31,55 €	31,55 €	36,28 €	36,28 €	46,20 €	46,20 €		
			23,44 €	23,44 €	30,11 €	30,11 €	31,55 €	31,55 €	36,28 €	36,28 €	46,20 €	46,20 €												
3.000	2,3 t	7	33830	33835	33840	33845	33850	33855	33860	33865	33880	33885	280,68 €	209,27 €	308,63 €	235,78 €	341,60 €	266,15 €	369,87 €	292,24 €	401,11 €	318,42 €		
			280,68 €	209,27 €	308,63 €	235,78 €	341,60 €	266,15 €	369,87 €	292,24 €	401,11 €	318,42 €												
			33831	33836	33841	33846	33851	33856	33861	33866	33881	33886	355,26 €	260,35 €	389,18 €	292,35 €	429,44 €	329,15 €	463,95 €	360,74 €	502,79 €	392,83 €		
			355,26 €	260,35 €	389,18 €	292,35 €	429,44 €	329,15 €	463,95 €	360,74 €	502,79 €	392,83 €												
2.000	2,1 t	5	33832	33837	33842	33847	33852	33857	33862	33867	33882	33887	400,88 €	296,95 €	438,85 €	333,48 €	482,93 €	374,96 €	520,77 €	410,61 €	560,45 €	445,24 €		
			400,88 €	296,95 €	438,85 €	333,48 €	482,93 €	374,96 €	520,77 €	410,61 €	560,45 €	445,24 €												
			37430-B	37430-B	37440-B	37440-B	37450-B	37450-B	37460-B	37460-B	37480-B	37480-B	27,57 €	27,57 €	32,59 €	32,59 €	38,14 €	38,14 €	42,92 €	42,92 €	47,15 €	47,15 €		
			27,57 €	27,57 €	32,59 €	32,59 €	38,14 €	38,14 €	42,92 €	42,92 €	47,15 €	47,15 €												
2.500	2,3 t	6	13930-B	13935-B	13940-B	13945-B	13950-B	13955-B	13960-B	13965-B	13980-B	13985-B	260,03 €	188,62 €	296,25 €	223,40 €	308,64 €	233,20 €	336,68 €	259,05 €	396,39 €	313,70 €		
			260,03 €	188,62 €	296,25 €	223,40 €	308,64 €	233,20 €	336,68 €	259,05 €	396,39 €	313,70 €												
			13931-B	13936-B	13941-B	13946-B	13951-B	13956-B	13961-B	13966-B	13981-B	13986-B	330,48 €	235,56 €	374,33 €	277,50 €	389,89 €	289,60 €	424,12 €	320,91 €	497,12 €	387,17 €		
			330,48 €	235,56 €	374,33 €	277,50 €	389,89 €	289,60 €	424,12 €	320,91 €	497,12 €	387,17 €												
3.000	2,3 t	7	13932-B	13937-B	13942-B	13947-B	13952-B	13957-B	13962-B	13967-B	13982-B	13987-B	371,96 €	268,03 €	421,52 €	316,15 €	436,79 €	328,82 €	474,30 €	364,15 €	553,85 €	438,63 €		
			371,96 €	268,03 €	421,52 €	316,15 €	436,79 €	328,82 €	474,30 €	364,15 €	553,85 €	438,63 €												
			17430-B	17430-B	17440-B	17440-B	17450-B	17450-B	17460-B	17460-B	17480-B	17480-B	23,44 €	23,44 €	30,11 €	30,11 €	31,55 €	31,55 €	36,28 €	36,28 €	46,20 €	46,20 €		
			23,44 €	23,44 €	30,11 €	30,11 €	31,55 €	31,55 €	36,28 €	36,28 €	46,20 €	46,20 €												

Alle Preise ohne Bestückung. Die Tabellen zeigen Bestellbeispiele. Weitere Abmessungen und Ausführungen auf Anfrage.



In Kombination mit dem 25 mm-Raster der T-Profile bieten unsere Fachböden mit der 25 mm Kantenhöhe die Möglichkeit zur optimalen Ausnutzung der Lagerfläche.



Fachbodenregale

—> beidseitig nutzbar,
Aussteifung durch Längenriegel



5⁺
Tage
ab Lager

5⁺
Jahre
Garantie
Fachboden-
regal

10⁺
Jahre
Garantie
für
Nachkauf

GS
Geprüfte
Sicherheit

RAL
GUTBEZEICHNET
Lege- und
Montageanweisung
SCHULTE

Regalmaße in mm

Breiten 750 / 1.000 / 1.300

Höhen 1.800 / 2.000 / 2.300 / 2.500 / 3.000 /
4.000 / 4.500 / 5.000 / 6.000 / 7.000 / 7.500

Tiefen 300 / 400 / 500 / 600 / 800 / 1.000

Planung

Die angegebenen Traglasten gelten für gleichmäßig verteilte Lasten je Regalboden.

Alle Komplettregale beinhalten Kreuzstreben, Abdeckkappen und Klemmfüße.

Wünschen Sie vormontierte Rahmen, werden diese bis 2.500 mm Höhe und 600 mm Tiefe gegen Mehrpreis werkseitig genietet. —> **Seite 108**

Sicherheit

Regale mit einem Höhen-/Tiefenverhältnis größer 5:1 müssen gemäß DGUV Information 208-061 gegen Kippen gesichert werden.

Beispiel:

Ein Regal mit einer Tiefe von 300 mm und einer Höhe von 2.000 mm muss durch eine Wand-, Fußverankerung oder Kopfverbände gesichert werden. Befestigungszubehör —> **Seite 115**

Aufbaumaße

Grundregal:
Nennlänge + 60 mm

Anbauregal:
Nennlänge + 6 mm

Rahmentiefe gesamt:
Nenntiefe + 36 mm

Knicklänge:
Alle Bestellvorschläge sind statisch auf eine maximale Knicklänge von 600 mm ausgelegt. Größere Knicklängen auf Anfrage möglich.



Aussteifung durch Längenriegel

Die Montage durch Längenriegel ermöglicht eine beidseitige Nutzung der Regale.



25 mm Rasterlochung

Die Lochung der **MULTIplus** T-Profile in einem 25 mm-Raster garantiert eine optimale Lagerkapazitätsnutzung.

Produktmerkmale

- + Aussteifung durch Längenriegel
- + beidseitige Bestückung und Entnahme der Lagerware
- + individuelle Anpassung an räumliche Gegebenheiten und das Lagergut durch drei Regalbreiten
- + schneller Aufbau durch einfaches Stecken der Fachböden
- + Fachböden im Raster von 25 mm in der Höhe verstellbar
- + Erhöhung der Feldlast durch zusätzliche Tiefenriegel möglich
- + kürzere Kommissionierwege durch beidseitige Nutzbarkeit

Fachbodenregal Stecksystem

Fachbodenregal Schraubsystem

Fachbodenregale Office und Archiv

Weitspannregale

Palettenregale

Kragarmregale

Regalablagen und Bühnen

MULTIplus85

Längenriegel



		Tiefe in mm		300		400		500		600		
	Höhe mm	Feldlast max. Tonnen	Fachböden	Grundregal	Anbauregal	Grundregal	Anbauregal	Grundregal	Anbauregal	Grundregal	Anbauregal	
Rahmen-/Fachböden: verzinkt	2.000	1,3 t	5	13130-LR 200,55 €	13135-LR 153,23 €	13140-LR 215,29 €	13145-LR 166,52 €	13150-LR 229,78 €	13155-LR 179,64 €	13160-LR 244,65 €	13165-LR 193,15 €	
	2.500	1,4 t	6	13131-LR 258,40 €	13136-LR 197,02 €	13141-LR 276,97 €	13146-LR 213,41 €	13151-LR 295,17 €	13156-LR 229,56 €	13161-LR 313,83 €	13166-LR 246,18 €	
	3.000	1,5 t	7	13132-LR 301,06 €	13137-LR 226,09 €	13142-LR 322,00 €	13147-LR 244,85 €	13152-LR 342,55 €	13157-LR 263,35 €	13162-LR 363,64 €	13167-LR 282,40 €	
				Zusatz-Fachboden mit 4 Fachbodenträgern		11333-B 15,49 €	11333-B 15,49 €	11344-B 17,86 €	11344-B 17,86 €	11355-B 20,21 €	11355-B 20,21 €	11366-B 22,64 €
				33030-LR 239,14 €	33035-LR 179,32 €	33040-LR 252,35 €	33045-LR 191,57 €	33050-LR 274,23 €	33055-LR 211,72 €	33060-LR 288,28 €	33065-LR 224,31 €	
Rahmen-/Fachböden: RAL 7035	2.000	1,3 t	5	33031-LR 309,59 €	33036-LR 231,53 €	33041-LR 326,02 €	33046-LR 246,52 €	33051-LR 353,31 €	33056-LR 271,21 €	33061-LR 371,05 €	33066-LR 286,76 €	
	2.500	1,4 t	6	33032-LR 357,48 €	33037-LR 264,07 €	33042-LR 376,17 €	33047-LR 281,32 €	33052-LR 407,15 €	33057-LR 309,70 €	33062-LR 427,11 €	33067-LR 327,47 €	
	3.000	1,5 t	7	31330-B 17,19 €	31330-B 17,19 €	31340-B 19,45 €	31340-B 19,45 €	31350-B 23,13 €	31350-B 23,13 €	31360-B 25,36 €	31360-B 25,36 €	
				Zusatz-Fachboden mit 4 Fachbodenträgern		11333-B 15,49 €	11333-B 15,49 €	11344-B 17,86 €	11344-B 17,86 €	11355-B 20,21 €	11355-B 20,21 €	11366-B 22,64 €
				33030-LR 225,55 €	33035-LR 165,73 €	33040-LR 239,31 €	33045-LR 178,53 €	33050-LR 254,53 €	33055-LR 192,02 €	33060-LR 269,59 €	33065-LR 205,62 €	
Rahmen: RAL 5010 / Fachböden: verzinkt	2.000	1,3 t	5	13131-LR-B 291,76 €	13136-LR-B 213,70 €	13141-LR-B 308,84 €	13146-LR-B 229,34 €	13151-LR-B 328,16 €	13156-LR-B 246,05 €	13161-LR-B 347,09 €	13166-LR-B 262,81 €	
	2.500	1,4 t	6	13132-LR-B 337,95 €	13137-LR-B 244,54 €	13142-LR-B 357,40 €	13147-LR-B 262,55 €	13152-LR-B 379,06 €	13157-LR-B 281,61 €	13162-LR-B 400,43 €	13167-LR-B 300,80 €	
	3.000	1,5 t	7	11333-B 15,49 €	11333-B 15,49 €	11344-B 17,86 €	11344-B 17,86 €	11355-B 20,21 €	11355-B 20,21 €	11366-B 22,64 €	11366-B 22,64 €	
				Zusatz-Fachboden mit 4 Fachbodenträgern		11333-B 15,49 €	11333-B 15,49 €	11344-B 17,86 €	11344-B 17,86 €	11355-B 20,21 €	11355-B 20,21 €	11366-B 22,64 €
				13130-LR-B 225,55 €	13135-LR-B 165,73 €	13140-LR-B 239,31 €	13145-LR-B 178,53 €	13150-LR-B 254,53 €	13155-LR-B 192,02 €	13160-LR-B 269,59 €	13165-LR-B 205,62 €	

Alle Preise ohne Bestückung. Die Tabellen zeigen Bestellbeispiele. Weitere Abmessungen und Ausführungen auf Anfrage.

Fachbodenregale Stecksystem

Komplettregale
beidseitig nutzbar
Längenriegel
25 mm Kante



MULTIplus150

Längenriegel

Fachbodenregal Stecksystem

Fachbodenregal Schraubsystem

Fachbodenregale Office und Archiv

Weitspannregale

Palettenregale

Kragarmregale

Regalanlagen und Bühnen

Fachbreite 750 mm – Fachlast 150 kg																
Tiefe in mm			300		400		500		600		800					
Höhe mm	Feldlast max. Tonnen	Fachböden	Grundregal	Anbauregal	Grundregal	Anbauregal	Grundregal	Anbauregal	Grundregal	Anbauregal	Grundregal	Anbauregal	Grundregal	Anbauregal		
2.000	1,3 t	5	12730-75-LR	12735-75-LR	12740-75-LR	12745-75-LR	12750-75-LR	12755-75-LR	12760-75-LR	12765-75-LR	12780-75-LR	12785-75-LR				
			192,76 €	145,45 €	203,87 €	155,10 €	214,80 €	164,67 €	225,57 €	174,07 €	269,74 €	214,85 €				
			12731-75-LR	12736-75-LR	12741-75-LR	12746-75-LR	12751-75-LR	12756-75-LR	12761-75-LR	12766-75-LR	12781-75-LR	12786-75-LR				
			247,82 €	186,44 €	262,02 €	198,46 €	275,95 €	210,34 €	289,69 €	222,04 €	344,74 €	271,99 €				
2.500	1,6 t	6	12732-75-LR	12737-75-LR	12742-75-LR	12747-75-LR	12752-75-LR	12757-75-LR	12762-75-LR	12767-75-LR	12782-75-LR	12787-75-LR				
			289,75 €	214,78 €	305,60 €	228,45 €	321,16 €	241,97 €	336,51 €	255,28 €	399,04 €	312,70 €				
			Zusatz-Fachboden mit 4 Fachbodenträgern			17203-B	17203-B	17204-B	17204-B	17205-B	17205-B	17206-B	17206-B	17208-B	17208-B	
			14,76 €	14,76 €	16,40 €	16,40 €	18,04 €	18,04 €	19,65 €	19,65 €	27,12 €	27,12 €				
3.000	1,6 t	7	32630-75-LR	32635-75-LR	32640-75-LR	32645-75-LR	32650-75-LR	32655-75-LR	32660-75-LR	32665-75-LR	32680-75-LR	32685-75-LR				
			230,83 €	171,01 €	240,64 €	179,86 €	259,11 €	196,60 €	269,91 €	205,95 €	314,11 €	246,77 €				
			32631-75-LR	32636-75-LR	32641-75-LR	32646-75-LR	32651-75-LR	32656-75-LR	32661-75-LR	32666-75-LR	32681-75-LR	32686-75-LR				
			298,08 €	220,01 €	310,42 €	230,92 €	333,63 €	251,53 €	347,47 €	263,18 €	402,52 €	313,18 €				
3.000	1,6 t	7	32632-75-LR	32637-75-LR	32642-75-LR	32647-75-LR	32652-75-LR	32657-75-LR	32662-75-LR	32667-75-LR	32682-75-LR	32687-75-LR				
			345,33 €	251,92 €	359,26 €	264,41 €	385,47 €	288,02 €	400,88 €	301,25 €	462,88 €	358,73 €				
			Zusatz-Fachboden mit 4 Fachbodenträgern			37203-B	37203-B	37204-B	37204-B	37205-B	37205-B	37206-B	37206-B	37208-B	37208-B	
			16,56 €	16,56 €	18,13 €	18,13 €	21,14 €	21,14 €	22,71 €	22,71 €	30,20 €	30,20 €				

Fachbreite 1.000 mm – Fachlast 150 kg																
Tiefe in mm			300		400		500		600		800					
Höhe mm	Feldlast max. Tonnen	Fachböden	Grundregal	Anbauregal	Grundregal	Anbauregal	Grundregal	Anbauregal	Grundregal	Anbauregal	Grundregal	Anbauregal	Grundregal	Anbauregal		
2.000	1,3 t	5	12730-LR	12735-LR	12740-LR	12745-LR	12750-LR	12755-LR	12760-LR	12765-LR	12780-LR	12785-LR				
			206,66 €	159,34 €	224,73 €	175,96 €	240,99 €	190,86 €	258,03 €	206,54 €	294,01 €	239,11 €				
			12731-LR	12736-LR	12741-LR	12746-LR	12751-LR	12756-LR	12761-LR	12766-LR	12781-LR	12786-LR				
			265,74 €	204,35 €	288,30 €	224,73 €	308,63 €	243,02 €	329,89 €	262,24 €	375,10 €	302,35 €				
2.500	1,4 t	6	12732-LR	12737-LR	12742-LR	12747-LR	12752-LR	12757-LR	12762-LR	12767-LR	12782-LR	12787-LR				
			309,62 €	234,65 €	335,21 €	258,06 €	358,25 €	279,06 €	382,37 €	301,14 €	433,42 €	347,08 €				
			Zusatz-Fachboden mit 4 Fachbodenträgern			17230-B	17230-B	17240-B	17240-B	17250-B	17250-B	17260-B	17260-B	17280-B	17280-B	
			16,71 €	16,71 €	19,74 €	19,74 €	22,45 €	22,45 €	25,31 €	25,31 €	31,15 €	31,15 €				
3.000	1,5 t	7	32630-LR	32635-LR	32640-LR	32645-LR	32650-LR	32655-LR	32660-LR	32665-LR	32680-LR	32685-LR				
			241,30 €	181,48 €	260,09 €	199,31 €	285,14 €	220,73 €	304,30 €	240,33 €	341,06 €	273,72 €				
			32631-LR	32636-LR	32641-LR	32646-LR	32651-LR	32656-LR	32661-LR	32666-LR	32681-LR	32686-LR				
			312,19 €	234,12 €	335,30 €	255,80 €	366,41 €	284,30 €	390,26 €	305,98 €	436,41 €	347,06 €				
3.000	1,5 t	7	32632-LR	32637-LR	32642-LR	32647-LR	32652-LR	32657-LR	32662-LR	32667-LR	32682-LR	32687-LR				
			360,51 €	267,10 €	387,00 €	292,15 €	422,42 €	324,97 €	449,53 €	349,90 €	501,13 €	396,98 €				
			Zusatz-Fachboden mit 4 Fachbodenträgern			37230-B	37230-B	37240-B	37240-B	37250-B	37250-B	37260-B	37260-B	37280-B	37280-B	
			17,62 €	17,62 €	21,00 €	21,00 €	25,31 €	25,31 €	28,56 €	28,56 €	34,57 €	34,57 €				

Fachbreite 1.300 mm – Fachlast 150 kg																
Tiefe in mm			300		400		500		600		800					
Höhe mm	Feldlast max. Tonnen	Fachböden	Grundregal	Anbauregal	Grundregal	Anbauregal	Grundregal	Anbauregal	Grundregal	Anbauregal	Grundregal	Anbauregal	Grundregal	Anbauregal		
2.000	1,3 t	5	12730-130-LR	12735-130-LR	12740-130-LR	12745-130-LR	12750-130-LR	12755-130-LR	12760-130-LR	12765-130-LR	12780-130-LR	12785-130-LR				
			258,03 €	210,71 €	277,34 €	228,57 €	296,23 €	246,10 €	315,13 €	263,63 €	404,02 €	349,12 €				
			12731-130-LR	12736-130-LR	12741-130-LR	12746-130-LR	12751-130-LR	12756-130-LR	12761-130-LR	12766-130-LR	12781-130-LR	12786-130-LR				
			330,17 €	268,78 €	354,21 €	290,65 €	377,70 €	312,09 €	401,19 €	333,54 €	509,90 €	437,15 €				
2.500	1,4 t	6	12732-130-LR	12737-130-LR	12742-130-LR	12747-130-LR	12752-130-LR	12757-130-LR	12762-130-LR	12767-130-LR	12782-130-LR	12787-130-LR				
			382,47 €	307,50 €	409,79 €	332,64 €	436,51 €	357,32 €	463,24 €	382,00 €	588,37 €	502,03 €				
			Zusatz-Fachboden mit 4 Fachbodenträgern			17530-B	17530-B	17540-B	17540-B	17550-B	17550-B	17560-B	17560-B	17580-B	17580-B	
			25,13 €	25,13 €	28,41 €	28,41 €	31,64 €	31,64 €	34,88 €	34,88 €	51,29 €	51,29 €				
3.000	1,5 t	7	32630-130-LR	32635-130-LR	32640-130-LR	32645-130-LR	32650-130-LR	32655-130-LR	32660-130-LR	32665-130-LR	32680-130-LR	32685-130-LR				
			300,37 €	240,55 €	317,45 €	256,67 €	354,18 €	291,67 €	372,41 €	308,44 €	492,11 €	424,77 €				
			32631-130-LR	32636-130-LR	32641-130-LR	32646-130-LR	32651-130-LR	32656-130-LR	32661-130-LR	32666-130-LR	32681-130-LR	32686-130-LR				
			384,88 €	306,82 €	405,95 €	326,45 €	451,07 €	368,97 €	473,82 €	389,54 €	619,48 €	530,14 €				
3.000	1,5 t	7	32632-130-LR	32637-130-LR	32642-130-LR	32647-130-LR	32652-130-LR	32657-130-LR	32662-130-LR	32667-130-LR	32682-130-LR	32687-130-LR				
			443,80 €	350,39 €	467,91 €	373,06 €	519,68 €	422,23 €	545,49 €	445,86 €	713,21 €	609,06 €				
			Zusatz-Fachboden mit 4 Fachbodenträgern			37530-B	37530-B	37540-B	37540-B	37550-B	37550-B	37560-B	37560-B	37580-B	37580-B	
			28,22 €	28,22 €	31,26 €	31,26 €	37,91 €	37,91 €	40,97 €	40,97 €	63,56 €	63,56 €				

Alle Preise ohne Bestückung. Die Tabellen zeigen Bestellbeispiele. Weitere Abmessungen und Ausführungen auf Anfrage.



MULTIplus250

Längenriegel

Table with 12 columns: Fachbreite 750 mm – Fachlast 250 kg, Tiefe in mm, Höhe mm, Feldlast max. Tonnen, Fachböden, Grundregal, Anbauregal, and price columns for 300, 400, 500, 600, 800 mm widths. Rows include Rahmen-/Fachböden, Rahmen-/Fachböden: RAL 7035, and Rahmen: RAL 5010.

Table with 12 columns: Fachbreite 1.000 mm – Fachlast 250 kg, Tiefe in mm, Höhe mm, Feldlast max. Tonnen, Fachböden, Grundregal, Anbauregal, and price columns for 300, 400, 500, 600, 800 mm widths. Rows include Rahmen-/Fachböden, Rahmen-/Fachböden: RAL 7035, and Rahmen: RAL 5010.

Table with 12 columns: Fachbreite 1.300 mm – Fachlast 250 kg, Tiefe in mm, Höhe mm, Feldlast max. Tonnen, Fachböden, Grundregal, Anbauregal, and price columns for 300, 400, 500, 600, 800 mm widths. Rows include Rahmen-/Fachböden, Rahmen-/Fachböden: RAL 7035, and Rahmen: RAL 5010.



MULTIplus330

Längenriegel

Fachbreite 1.000 mm – Fachlast 330 kg

Tiefe in mm			300		400		500		600		800	
Höhe mm	Feldlast max. Tonnen	Fachböden	Grundregal	Anbauregal	Grundregal	Anbauregal	Grundregal	Anbauregal	Grundregal	Anbauregal	Grundregal	Anbauregal
2.000	1,6 t	5	13930-LR	13935-LR	13940-LR	13945-LR	13950-LR	13955-LR	13960-LR	13965-LR	13980-LR	13985-LR
			247,40 €	195,55 €	285,11 €	231,08 €	296,39 €	240,31 €	320,06 €	263,99 €	383,95 €	320,73 €
			13931-LR	13936-LR	13941-LR	13946-LR	13951-LR	13956-LR	13961-LR	13966-LR	13981-LR	13986-LR
			325,46 €	259,55 €	371,29 €	302,47 €	385,38 €	313,83 €	405,99 €	344,96 €	494,46 €	411,28 €
			13932-LR	13937-LR	13942-LR	13947-LR	13952-LR	13957-LR	13962-LR	13967-LR	13982-LR	13987-LR
367,01 €	292,04 €	418,05 €	340,91 €	432,21 €	353,02 €	469,44 €	388,21 €	549,08 €	462,74 €			
Zusatz-Fachboden mit 4 Fachbodenträgern			17430-B	17430-B	17440-B	17440-B	17450-B	17450-B	17460-B	17460-B	17480-B	17480-B
			23,44 €	23,44 €	30,11 €	30,11 €	31,55 €	31,55 €	36,28 €	36,28 €	46,20 €	46,20 €
2.500	2,3 t	6	33830-LR	33835-LR	33840-LR	33845-LR	33850-LR	33855-LR	33860-LR	33865-LR	33880-LR	33885-LR
			301,73 €	235,58 €	329,67 €	262,08 €	362,65 €	292,46 €	390,91 €	318,55 €	422,15 €	344,73 €
			33831-LR	33836-LR	33841-LR	33846-LR	33851-LR	33856-LR	33861-LR	33866-LR	33881-LR	33886-LR
			397,35 €	312,96 €	431,27 €	344,96 €	471,53 €	381,75 €	506,04 €	413,35 €	544,87 €	445,44 €
			33832-LR	33837-LR	33842-LR	33847-LR	33852-LR	33857-LR	33862-LR	33867-LR	33882-LR	33887-LR
442,97 €	349,55 €	480,94 €	386,09 €	525,02 €	427,57 €	562,85 €	463,22 €	602,54 €	497,85 €			
Zusatz-Fachboden mit 4 Fachbodenträgern			37430-B	37430-B	37440-B	37440-B	37450-B	37450-B	37460-B	37460-B	37480-B	37480-B
			27,57 €	27,57 €	32,59 €	32,59 €	38,14 €	38,14 €	42,92 €	42,92 €	47,15 €	47,15 €
3.000	2,3 t	7	13930-LR-B	13935-LR-B	13940-LR-B	13945-LR-B	13950-LR-B	13955-LR-B	13960-LR-B	13965-LR-B	13980-LR-B	13985-LR-B
			276,00 €	209,85 €	312,22 €	244,63 €	324,61 €	254,43 €	352,65 €	280,28 €	412,36 €	334,93 €
			13931-LR-B	13936-LR-B	13941-LR-B	13946-LR-B	13951-LR-B	13956-LR-B	13961-LR-B	13966-LR-B	13981-LR-B	13986-LR-B
			362,41 €	278,02 €	406,26 €	319,95 €	421,83 €	332,05 €	456,06 €	363,37 €	529,06 €	429,63 €
			13932-LR-B	13937-LR-B	13942-LR-B	13947-LR-B	13952-LR-B	13957-LR-B	13962-LR-B	13967-LR-B	13982-LR-B	13987-LR-B
403,90 €	310,48 €	453,46 €	358,61 €	468,73 €	371,28 €	506,24 €	406,60 €	585,78 €	481,09 €			
Zusatz-Fachboden mit 4 Fachbodenträgern			17430-B	17430-B	17440-B	17440-B	17450-B	17450-B	17460-B	17460-B	17480-B	17480-B
			23,44 €	23,44 €	30,11 €	30,11 €	31,55 €	31,55 €	36,28 €	36,28 €	46,20 €	46,20 €

Fachbodenregal Stecksystem

Fachbodenregal Schraubsystem

Fachbodenregale Office und Archiv

Weitspannregale

Palettenregale

Kragarmregale

Regalanlagen und Bühnen

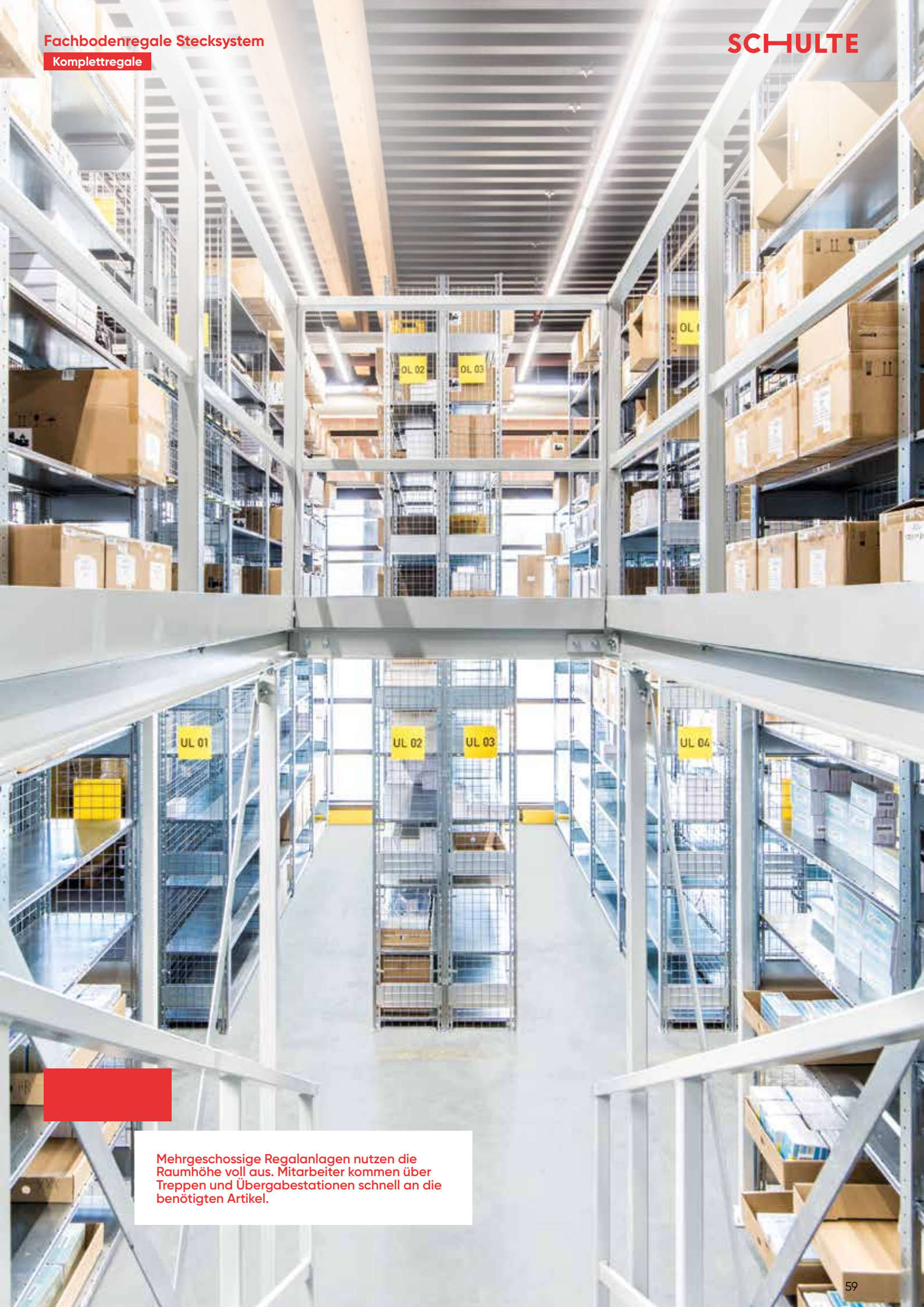

Mehrgeschossige Regalanlagen nutzen die Raumhöhe voll aus. Mitarbeiter kommen über Treppen und Übergabestationen schnell an die benötigten Artikel.

Doppelregale

→ beidseitig nutzbar,
Aussteifung durch Kreuzstrebe



5⁺
Tage
ab Lager

5⁺
Jahre
Garantie
Fachboden-
regal

10⁺
Jahre
Garantie
für
Nachkauf

GS
Garantie
Service

RAL
ZERTIFIZIERT
Lager- und
Bauzubehörsysteme
bis 400 kg

Regalmaße in mm

Breiten 750 / 1.000 / 1.300

Höhen 1.800 / 2.000 / 2.300 / 2.500 / 3.000 /
4.000 / 4.500 / 5.000 / 6.000 / 7.000 / 7.500

Tiefen 2 x 300 / 2 x 400 / 2 x 500 /
2 x 600 / 2 x 800 / 2 x 1.000

Planung

Die angegebenen Traglasten gelten für gleichmäßig verteilte Lasten je Regalboden.

Alle Komplettregale beinhalten Kreuzstreben, Abdeckkappen und Klemmfüße.

Wünschen Sie vormontierte Rahmen, werden diese bis 2.500 mm Höhe und 600 mm Tiefe gegen Mehrpreis werkseitig genietet. → [Seite 108](#)

Sicherheit

Regale mit einem Höhen-/Tiefenverhältnis größer 5:1 müssen gemäß DGUV Information 208-061 gegen Kippen gesichert werden.

Beispiel:

Ein Regal mit einer Tiefe von 300 mm und einer Höhe von 2.000 mm muss durch eine Wand-, Fußverankerung oder Kopfverbände gesichert werden. Befestigungszubehör → [Seite 115](#)

Aufbaumaße

Grundregal:
Nennlänge + 60 mm

Anbauregal:
Nennlänge + 6 mm

Rahmentiefe gesamt:
(Nenntiefe + 36 mm) x 2

Knicklänge:

Alle Bestellvorschläge sind statisch auf eine maximale Knicklänge von 600 mm ausgelegt. Größere Knicklängen auf Anfrage möglich.



Produktmerkmale

- + baulich miteinander verbunden
- + Höhen von 1.800 bis 7.500 mm erhältlich
- + Regalzeilen Rücken an Rücken
- + großes Lagervolumen auf kleiner Fläche
- + schneller Aufbau durch einfaches Stecken der Fachböden
- + Fachböden im Raster von 25 mm in der Höhe verstellbar
- + Erhöhung der Feldlast durch zusätzliche Tiefenriegel möglich
- + Aussteifung durch Kreuzstrebe

Verbindung der Einzelregale

Durch ein Anschlussblech werden die Kreuzstreben angebracht und die T-Profile miteinander verbunden.



MULTIplus150

Kreuzstrebe

Fachbreite 1.000 mm – Fachlast 150 kg											
Tiefe in mm			2 x 300		2 x 400		2 x 500		2 x 600		
Höhe mm	Feldlast max. Tonnen	Fachböden	Grundregal	Anbau-regal	Grundregal	Anbau-regal	Grundregal	Anbau-regal	Grundregal	Anbau-regal	
Rahmen-/Fachböden: verzinkt	2.000	2 x 1,4 t	2 x 5	13730 391,41 €	13735 279,26 €	13740 427,56 €	13745 312,50 €	13750 460,08 €	13755 342,30 €	13760 494,15 €	13765 373,65 €
	2.500	2 x 1,2 t	2 x 6	13731 481,09 €	13736 340,81 €	13741 526,21 €	13746 381,57 €	13751 566,88 €	13756 418,15 €	13761 609,40 €	13766 456,58 €
	3.000	2 x 1,5 t	2 x 7	13732 589,90 €	13737 418,95 €	13742 641,09 €	13747 465,77 €	13752 687,16 €	13757 507,77 €	13762 735,41 €	13767 551,93 €
	Zusatz-Fachboden mit 4 Fachbodenträgern			17230-B 16,71 €	17230-B 16,71 €	17240-B 19,74 €	17240-B 19,74 €	17250-B 22,45 €	17250-B 22,45 €	17260-B 25,31 €	17260-B 25,31 €
Rahmen-/Fachböden: RAL 7035	2.000	2 x 1,4 t	2 x 5	32730 450,55 €	32735 313,39 €	32740 488,12 €	32745 349,04 €	32750 538,22 €	32755 395,68 €	32760 576,53 €	32765 431,08 €
	2.500	2 x 1,2 t	2 x 6	32731 558,77 €	32736 385,13 €	32741 605,00 €	32746 428,48 €	32751 667,20 €	32756 490,75 €	32761 714,92 €	32766 528,84 €
	3.000	2 x 1,5 t	2 x 7	32732 676,46 €	32737 466,86 €	32742 729,44 €	32747 516,96 €	32752 800,27 €	32757 582,60 €	32762 854,49 €	32767 632,45 €
	Zusatz-Fachboden mit 4 Fachbodenträgern			37230-B 17,62 €	37230-B 17,62 €	37240-B 21,00 €	37240-B 21,00 €	37250-B 25,31 €	37250-B 25,31 €	37260-B 28,56 €	37260-B 28,56 €
Rahmen: RAL 5010 / Fachböden: verzinkt	2.000	2 x 1,4 t	2 x 5	32730-B 441,42 €	32735-B 306,03 €	32740-B 475,58 €	32745-B 338,27 €	32750-B 509,59 €	32755-B 368,82 €	32760-B 544,04 €	32765-B 400,35 €
	2.500	2 x 1,2 t	2 x 6	32731-B 547,81 €	32736-B 374,17 €	32741-B 589,96 €	32746-B 413,44 €	32751-B 632,85 €	32756-B 456,40 €	32761-B 675,93 €	32766-B 489,85 €
	3.000	2 x 1,5 t	2 x 7	32732-B 663,68 €	32737-B 454,08 €	32742-B 711,89 €	32747-B 499,41 €	32752-B 760,20 €	32757-B 542,52 €	32762-B 809,00 €	32767-B 586,96 €
	Zusatz-Fachboden mit 4 Fachbodenträgern			17230-B 16,71 €	17230-B 16,71 €	17240-B 19,74 €	17240-B 19,74 €	17250-B 22,45 €	17250-B 22,45 €	17260-B 25,31 €	17260-B 25,31 €

MULTIplus250

Fachbreite 1.000 mm – Fachlast 250 kg											
Tiefe in mm			2 x 300		2 x 400		2 x 500		2 x 600		
Höhe mm	Feldlast max. Tonnen	Fachböden	Grundregal	Anbau-regal	Grundregal	Anbau-regal	Grundregal	Anbau-regal	Grundregal	Anbau-regal	
Rahmen-/Fachböden: verzinkt	2.000	2 x 1,4 t	2 x 5	14230-G 434,43 €	14235-A 322,28 €	14240-G 475,21 €	14245-A 360,15 €	14250-G 524,76 €	14255-A 406,98 €	14260-G 563,78 €	14265-A 443,28 €
	2.500	2 x 1,9 t	2 x 6	14231-G 553,75 €	14236-A 402,95 €	14241-G 604,44 €	14246-A 449,28 €	14251-G 665,53 €	14256-A 506,28 €	14261-G 713,99 €	14266-A 550,66 €
	3.000	2 x 1,8 t	2 x 7	14232-G 650,12 €	14237-A 473,91 €	14242-G 707,81 €	14247-A 527,23 €	14252-G 777,71 €	14257-A 593,06 €	14262-G 832,89 €	14267-A 644,15 €
	Zusatz-Fachboden mit 4 Fachbodenträgern			17330-B 21,01 €	17330-B 21,01 €	17340-B 24,51 €	17340-B 24,51 €	17350-B 28,92 €	17350-B 28,92 €	17360-B 32,28 €	17360-B 32,28 €
Rahmen-/Fachböden: RAL 7035	2.000	2 x 1,4 t	2 x 5	32130-G 510,12 €	32135-A 372,97 €	32140-G 537,32 €	32145-A 398,25 €	32150-G 596,55 €	32155-A 454,01 €	32160-G 647,40 €	32165-A 501,95 €
	2.500	2 x 1,9 t	2 x 6	32131-G 651,30 €	32136-A 467,14 €	32141-G 685,09 €	32146-A 498,05 €	32151-G 758,25 €	32156-A 566,01 €	32161-G 821,01 €	32166-A 624,40 €
	3.000	2 x 1,8 t	2 x 7	32132-G 759,86 €	32137-A 546,76 €	32142-G 798,32 €	32147-A 582,35 €	32152-G 881,94 €	32157-A 660,77 €	32162-G 953,71 €	32167-A 728,17 €
	Zusatz-Fachboden mit 4 Fachbodenträgern			37330-B 23,58 €	37330-B 23,58 €	37340-B 25,92 €	37340-B 25,92 €	37350-B 31,15 €	37350-B 31,15 €	37360-B 35,65 €	37360-B 35,65 €
Rahmen: RAL 5010 / Fachböden: verzinkt	2.000	2 x 1,4 t	2 x 5	32130-G-B 484,43 €	32135-A-B 347,28 €	32140-G-B 523,24 €	32145-A-B 384,17 €	32150-G-B 574,27 €	32155-A-B 431,73 €	32160-G-B 613,67 €	32165-A-B 468,22 €
	2.500	2 x 1,9 t	2 x 6	32131-G-B 620,47 €	32136-A-B 436,31 €	32141-G-B 668,19 €	32146-A-B 481,15 €	32151-G-B 731,51 €	32156-A-B 539,27 €	32161-G-B 780,53 €	32166-A-B 583,93 €
	3.000	2 x 1,8 t	2 x 7	32132-G-B 723,90 €	32137-A-B 509,04 €	32142-G-B 778,61 €	32147-A-B 560,87 €	32152-G-B 850,75 €	32157-A-B 627,81 €	32162-G-B 906,48 €	32167-A-B 679,18 €
	Zusatz-Fachboden mit 4 Fachbodenträgern			17330-B 21,01 €	17330-B 21,01 €	17340-B 24,51 €	17340-B 24,51 €	17350-B 28,92 €	17350-B 28,92 €	17360-B 32,28 €	17360-B 32,28 €

Alle Preise ohne Bestückung. Die Tabellen zeigen Bestellbeispiele. Weitere Abmessungen und Ausführungen auf Anfrage.

Fachbodenregal Stecksystem
 Fachbodenregal Schraubsystem
 Fachbodenregal Office und Archiv
 Weitspannregale
 Palettenregale
 Kragarmregale
 Regalmögen und Bühnen

Doppelregale

→ beidseitig nutzbar,
Aussteifung durch Längenriegel



5 Tage
ab Lager

5 Jahre
Garantie
Fachboden-
regal

10 Jahre
Garantie
für
Nachkauf

GS
Geprüfte
Sicherheit

RAL
GÜTEZEICHEN
Lager- und
Anbauregale
nach EN 15510

Regalmaße in mm

Breiten 750 / 1.000 / 1.300

Höhen 1.800 / 2.000 / 2.300 / 2.500 / 3.000 /
4.000 / 4.500 / 5.000 / 6.000 / 7.000 / 7.500

Tiefen 2 x 300 / 2 x 400 / 2 x 500 /
2 x 600 / 2 x 800 / 2 x 1.000

Planung

Die angegebenen Traglasten gelten für gleichmäßig verteilte Lasten je Regalboden.

Alle Komplettregale beinhalten Kreuzstreben, Abdeckkappen und Klemmfüße.

Wünschen Sie vormontierte Rahmen, werden diese bis 2.500 mm Höhe und 600 mm Tiefe gegen Mehrpreis werkseitig genietet. → **Seite 108**

Sicherheit

Regale mit einem Höhen-/Tiefenverhältnis größer 5:1 müssen gemäß DGUV Information 208-061 gegen Kippen gesichert werden.

Beispiel:

Ein Regal mit einer Tiefe von 300 mm und einer Höhe von 2.000 mm muss durch eine Wand-, Fußverankerung oder Kopfverbände gesichert werden. Befestigungszubehör → **Seite 115**

Aufbaumaße

Grundregal:
Nennlänge + 60 mm

Anbauregal:
Nennlänge + 6 mm

Rahmentiefe gesamt:
(Nenntiefe + 36 mm) x 2

Knicklänge:

Alle Bestellvorschläge sind statisch auf eine maximale Knicklänge von 600 mm ausgelegt. Größere Knicklängen auf Anfrage möglich.



Produktmerkmale

- + baulich miteinander verbunden
- + Höhen von 1.800 bis 7.500 mm erhältlich
- + beidseitige Bestückung und Entnahme der Ware möglich
- + ideal zur Lagerung von langem Lagergut
- + großes Lagervolumen auf kleiner Fläche
- + schneller Aufbau durch einfaches Stecken der Fachböden
- + Fachböden im Raster von 25 mm in der Höhe verstellbar
- + Erhöhung der Feldlast durch zusätzliche Tiefenziegel möglich
- + Aussteifung durch Längenziegel

Durchgehende Nutzung der Lagerebene auf bis zu 2 x 1.000 mm Tiefe dank der Bauweise mit Längenziegeln.



MULTIplus150

Längenziegel

Fachbreite 1.000 mm – Fachlast 150 kg												
Tiefe in mm			2 x 300		2 x 400		2 x 500		2 x 600			
Höhe mm	Feldlast max. Tonnen	Fachböden	Grundregal	Anbauregal	Grundregal	Anbauregal	Grundregal	Anbauregal	Grundregal	Anbauregal	Grundregal	Anbauregal
Rahmen-/Fachböden: verzinkt	2.000	2 x 1,3 t	2 x 5	17830 416,79 €	17835 320,42 €	17840 452,93 €	17845 353,66 €	17850 485,46 €	17855 383,46 €	17860 519,53 €	17865 414,81 €	
	2.500	2 x 1,4 t	2 x 6	17831 534,94 €	17836 410,44 €	17841 580,06 €	17846 451,20 €	17851 620,72 €	17856 487,78 €	17861 663,24 €	17866 526,21 €	
	3.000	2 x 1,5 t	2 x 7	17832 622,70 €	17837 471,03 €	17842 673,89 €	17847 517,86 €	17852 719,97 €	17857 559,85 €	17862 768,21 €	17867 604,01 €	
	Zusatz-Fachboden mit 4 Fachbodenträgern			17230-B 16,71 €	17230-B 16,71 €	17240-B 19,74 €	17240-B 19,74 €	17250-B 22,45 €	17250-B 22,45 €	17260-B 25,31 €	17260-B 25,31 €	
Rahmen-/Fachböden: RAL 7035	2.000	2 x 1,3 t	2 x 5	33130 486,07 €	33135 364,70 €	33140 523,64 €	33145 400,35 €	33150 573,75 €	33155 446,99 €	33160 612,06 €	33165 482,39 €	
	2.500	2 x 1,4 t	2 x 6	33131 627,84 €	33136 469,98 €	33141 674,07 €	33146 513,34 €	33151 736,28 €	33156 570,34 €	33161 784,00 €	33166 613,70 €	
	3.000	2 x 1,5 t	2 x 7	33132 724,49 €	33137 535,93 €	33142 777,47 €	33147 586,03 €	33152 848,30 €	33157 651,67 €	33162 902,52 €	33167 701,52 €	
	Zusatz-Fachboden mit 4 Fachbodenträgern			37230-B 17,62 €	37230-B 17,62 €	37240-B 21,00 €	37240-B 21,00 €	37250-B 25,31 €	37250-B 25,31 €	37260-B 28,56 €	37260-B 28,56 €	
Rahmen: RAL 5010 / Fachböden: verzinkt	2.000	2 x 1,3 t	2 x 5	33130-B 466,80 €	33135-B 345,42 €	33140-B 500,96 €	33145-B 377,67 €	33150-B 534,97 €	33155-B 408,21 €	33160-B 569,41 €	33165-B 439,75 €	
	2.500	2 x 1,4 t	2 x 6	33131-B 601,66 €	33136-B 443,80 €	33141-B 643,81 €	33146-B 483,07 €	33151-B 686,70 €	33156-B 520,77 €	33161-B 729,78 €	33166-B 559,48 €	
	3.000	2 x 1,5 t	2 x 7	33132-B 696,48 €	33137-B 507,92 €	33142-B 744,69 €	33147-B 553,26 €	33152-B 793,00 €	33157-B 596,37 €	33162-B 841,80 €	33167-B 640,81 €	
	Zusatz-Fachboden mit 4 Fachbodenträgern			17230-B 16,71 €	17230-B 16,71 €	17240-B 19,74 €	17240-B 19,74 €	17250-B 22,45 €	17250-B 22,45 €	17260-B 25,31 €	17260-B 25,31 €	

MULTIplus250

Fachbreite 1.000 mm – Fachlast 250 kg												
Tiefe in mm			2 x 300		2 x 400		2 x 500		2 x 600			
Höhe mm	Feldlast max. Tonnen	Fachböden	Grundregal	Anbauregal	Grundregal	Anbauregal	Grundregal	Anbauregal	Grundregal	Anbauregal	Grundregal	Anbauregal
Rahmen-/Fachböden: verzinkt	2.000	2 x 1,4 t	2 x 5	17930 455,84 €	17935 359,47 €	17940 496,63 €	17945 397,35 €	17950 546,17 €	17955 444,17 €	17960 585,20 €	17965 480,47 €	
	2.500	2 x 1,8 t	2 x 6	17931 580,62 €	17936 456,12 €	17941 631,31 €	17946 502,45 €	17951 692,39 €	17956 559,45 €	17961 740,86 €	17966 603,83 €	
	3.000	2 x 1,8 t	2 x 7	17932 676,98 €	17937 525,31 €	17942 734,67 €	17947 578,64 €	17952 804,57 €	17957 644,46 €	17962 859,75 €	17967 695,55 €	
	Zusatz-Fachboden mit 4 Fachbodenträgern			17330-B 21,01 €	17330-B 21,01 €	17340-B 24,51 €	17340-B 24,51 €	17350-B 28,92 €	17350-B 28,92 €	17360-B 32,28 €	17360-B 32,28 €	
Rahmen-/Fachböden: RAL 7035	2.000	2 x 1,4 t	2 x 5	33230 541,69 €	33235 420,31 €	33240 568,89 €	33245 445,60 €	33250 628,12 €	33255 501,36 €	33260 678,96 €	33265 549,30 €	
	2.500	2 x 1,8 t	2 x 6	33231 693,38 €	33236 535,53 €	33241 727,18 €	33246 566,44 €	33251 800,34 €	33256 634,40 €	33261 863,09 €	33266 692,80 €	
	3.000	2 x 1,8 t	2 x 7	33232 801,94 €	33237 613,39 €	33242 840,61 €	33247 648,98 €	33252 924,03 €	33257 727,39 €	33262 995,79 €	33267 794,80 €	
	Zusatz-Fachboden mit 4 Fachbodenträgern			37330-B 23,58 €	37330-B 23,58 €	37340-B 25,92 €	37340-B 25,92 €	37350-B 31,15 €	37350-B 31,15 €	37360-B 35,65 €	37360-B 35,65 €	
Rahmen: RAL 5010 / Fachböden: verzinkt	2.000	2 x 1,4 t	2 x 5	33230-B 505,85 €	33235-B 394,63 €	33240-B 544,66 €	33245-B 421,37 €	33250-B 595,69 €	33255-B 468,93 €	33260-B 635,08 €	33265-B 505,42 €	
	2.500	2 x 1,8 t	2 x 6	33231-B 647,34 €	33236-B 489,48 €	33241-B 695,06 €	33246-B 534,32 €	33251-B 758,37 €	33256-B 592,44 €	33261-B 807,39 €	33266-B 637,09 €	
	3.000	2 x 1,8 t	2 x 7	33232-B 750,76 €	33237-B 562,20 €	33242-B 805,47 €	33247-B 614,04 €	33252-B 877,61 €	33257-B 680,97 €	33262-B 933,34 €	33267-B 732,35 €	
	Zusatz-Fachboden mit 4 Fachbodenträgern			17330-B 21,01 €	17330-B 21,01 €	17340-B 24,51 €	17340-B 24,51 €	17350-B 28,92 €	17350-B 28,92 €	17360-B 32,28 €	17360-B 32,28 €	

Alle Preise ohne Bestückung. Die Tabellen zeigen Bestellbeispiele. Weitere Abmessungen und Ausführungen auf Anfrage.

Fachbodenregal Stecksystem

Fachbodenregal Schraubsystem

Fachbodenregal Office und Archiv

Weitspannregale

Palettenregale

Kragarmregale

Regalablagen und Bühnen

Eckregale

—> für die optimale Ausnutzung der gesamten Lagerfläche



5 Tage ab Lager

5 Jahre Garantie Fachbodenregal

10 Jahre Garantie für Nachkauf

Regalmaße in mm

Breiten 1.000
Höhen 2.000 / 2.500 / 3.000
Tiefen 300 / 400 / 500 / 600

Planung

Die angegebenen Traglasten gelten für gleichmäßig verteilte Lasten je Regalboden.

Alle Komplettregale beinhalten Kreuzstreben, Abdeckkappen und Klemmfüße.

Wünschen Sie vormontierte Rahmen, werden diese bis 2.500 mm Höhe und 600 mm Tiefe gegen Mehrpreis werkseitig genietet. —> **Seite 108**

Sicherheit

Regale mit einem Höhen-/Tiefenverhältnis größer 5:1 müssen gemäß DGUV Information 208-061 gegen Kippen gesichert werden.

Beispiel:

Ein Regal mit einer Tiefe von 300 mm und einer Höhe von 2.000 mm muss durch eine Wand-, Fußverankerung oder Kopfverbände gesichert werden. Befestigungszubehör —> **Seite 115**

Aufbaumaße

Eckregal Feld A:
 Nennlänge + 60 mm

Eckregal Feld B:
 Nennlänge + Tiefe Feld A + 48 mm

Anbauregal Feld C:
 Nennlänge + 6 mm

Rahmentiefe gesamt:
 Nenntiefe + 36 mm

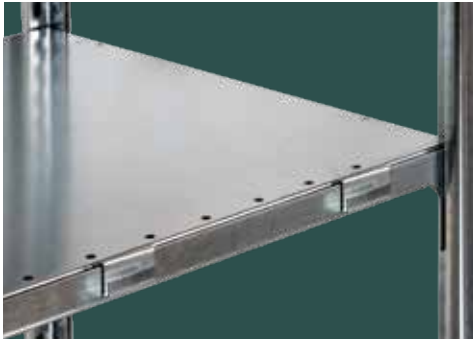

Ecklösung mit Aufhängekonsole

Durch die Montage der Regale mit Aufhängekonsole wird ein problemloser Zugriff bis in die Ecke ermöglicht.

Produktmerkmale

- + Eckregal mit Aufhängekonsole bestehend aus den Feldern A + B
- + alle **MULTIplus150** Fachböden des Eckregalfeldes A werden mit Längensriegeln ausgesteift
- + Stabilisierung der Eck-Anbauregale C mit Kreuzstrebe
- + optimale Ausnutzung Ihrer Lagerräume
- + schneller Aufbau durch einfaches Stecken der Ebenen
- + belastbar bis 150 kg pro Boden
- + Feldlasten bei Eckregal bis 1,2 Tonnen
- + Ebenen im Raster von 25 mm in der Höhe verstellbar

Aufbau der Eckregale und Anbauregale

Planungshinweis

Die Felder A + B des Eckregals sind ausschließlich in der Breite 1.000 mm erhältlich.

Die Anbauregale C sind auch in den Breiten 750 mm und 1.300 mm erhältlich.

Bitte beachten Sie, dass die Anbauregale C immer mit einer Kreuzstrebe ausgestattet sein müssen.

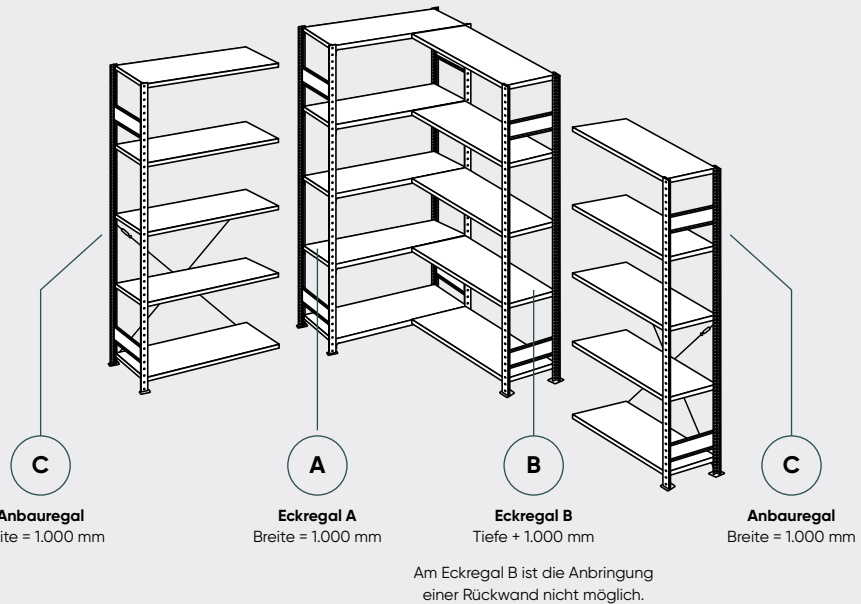

Eckregal (Felder A + B)



Anbauregal (Feld C)



		mit Längensriegeln – Breite 1.000 mm					
		Tiefe in mm	300	400	500	600	
Rahmen-/Fachböden: verzinkt	Höhe mm	Feldlast max. Kg	Fachböden	Eckregal	Eckregal	Eckregal	
	2.000	900	2 x 5	12730-ECK 428,20 €	12740-ECK 462,90 €	12750-ECK 494,06 €	12760-ECK 526,77 €
2.500	1.100	2 x 6	12731-ECK 527,65 €	12741-ECK 570,59 €	12751-ECK 609,21 €	12761-ECK 649,69 €	
3.000	1.200	2 x 7	12732-ECK 625,66 €	12742-ECK 674,66 €	12752-ECK 718,70 €	12762-ECK 764,90 €	
			Zusatz-Fachboden A mit Längensriegeln 17230-ECK 30,95 €	17240-ECK 33,98 €	17250-ECK 36,69 €	17260-ECK 39,55 €	
			Zusatz-Fachboden B mit 2 Fachbodenträgern + 2 Aufhängekonsolen 17230-B-ECK 26,30 €	17240-B-ECK 29,34 €	17250-B-ECK 32,04 €	17260-B-ECK 34,91 €	
Rahmen-/Fachböden: RAL 7035	2.000	900	2 x 5	32630-ECK 487,53 €	32640-ECK 524,14 €	32650-ECK 572,51 €	32660-ECK 609,36 €
	2.500	1.100	2 x 6	32631-ECK 603,87 €	32641-ECK 648,67 €	32651-ECK 708,27 €	32661-ECK 753,81 €
3.000	1.200	2 x 7	32632-ECK 711,53 €	32642-ECK 763,08 €	32652-ECK 831,31 €	32662-ECK 883,35 €	
			Zusatz-Fachboden A mit Längensriegeln 37230-ECK 34,40 €	37240-ECK 37,77 €	37250-ECK 42,09 €	37260-ECK 45,34 €	
			Zusatz-Fachboden B mit 2 Fachbodenträgern + 2 Aufhängekonsolen 37230-B-ECK 27,22 €	37240-B-ECK 30,59 €	37250-B-ECK 34,91 €	37260-B-ECK 38,16 €	

		mit Kreuzstrebe – Breite 1.000 mm					
		Tiefe in mm	300	400	500	600	
Rahmen-/Fachböden: verzinkt	Höhe mm	Feldlast max. Kg	Fachböden	Anbauregal	Anbauregal	Anbauregal	
	2.000	900	5	12735-ECK 141,39 €	12745-ECK 158,01 €	12755-ECK 172,91 €	12765-ECK 188,59 €
2.500	1.100	6	12736-ECK 172,17 €	12746-ECK 192,55 €	12756-ECK 210,84 €	12766-ECK 230,06 €	
3.000	1.200	7	12737-ECK 212,99 €	12747-ECK 236,40 €	12757-ECK 257,40 €	12767-ECK 279,48 €	
			Zusatz-Fachboden C mit 4 Fachbodenträgern 17230-B 16,71 €	17240-B 19,74 €	17250-B 22,45 €	17260-B 25,31 €	
Rahmen-/Fachböden: RAL 7035	2.000	900	5	32635-ECK 158,46 €	32645-ECK 176,29 €	32655-ECK 199,60 €	32665-ECK 217,31 €
	2.500	1.100	6	32636-ECK 194,33 €	32646-ECK 216,01 €	32656-ECK 244,51 €	32666-ECK 266,19 €
3.000	1.200	7	32637-ECK 237,82 €	32647-ECK 262,87 €	32657-ECK 295,69 €	32667-ECK 320,62 €	
			Zusatz-Fachboden C mit 4 Fachbodenträgern 37230-B 17,62 €	37240-B 21,00 €	37250-B 25,31 €	37260-B 28,56 €	

Alle Preise ohne Bestückung. Die Tabellen zeigen Bestellbeispiele. Weitere Abmessungen und Ausführungen auf Anfrage.

Fachbodenregal Stecksystem
 Fachbodenregal Schraubsystem
 Fachbodenregal Office und Archiv
 Weitspannregale
 Palettenregale
 Kragarmregale
 Regalmägen und Bühnen

SCHULTE Regal-Sets

EXPRESSline

→ 48 Stunden ab Lager



Fachbodenregale

unsere Topseller mit Expressversand

Eigenschaften

- + inkl. 5 MULTIplus150 Fachböden
- + erhältlich in den Tiefen 300, 400, 500 und 600 mm
- + Fachböden im Raster von 25 mm in der Höhe verstellbar
- + einseitig nutzbar, Aussteifung durch Kreuzstrebe
- + verzinkt

Ihr Vorteil

- + in 48 Stunden ab Lager versandfertig
- + handlich verpackt in Kartons



EXPRESSline

Fachbreite 1.000 mm – Fachlast 150 kg

		Tiefe in mm		300		400		500		600	
	Höhe mm	Feldlast max. Tonnen	Fachböden	Grundregal	Anbauregal	Grundregal	Anbauregal	Grundregal	Anbauregal	Grundregal	Anbauregal
verzinkt	2.000	1,3 t	5	12730-K	12735-K	12740-K	12745-K	12750-K	12755-K	12760-K	12765-K
				188,71 €	136,13 €	206,78 €	152,75 €	223,05 €	167,65 €	240,08 €	183,33 €
			Zusatzböden 2er Pack mit 8 Fachbodenträgern	17230-2-K	17230-2-K	17240-2-K	17240-2-K	17250-2-K	17250-2-K	17260-2-K	17260-2-K
				33,42 €	33,42 €	39,49 €	39,49 €	44,90 €	44,90 €	50,63 €	50,63 €

Das MULTIplus-Set

—> Fix und fertig verpackt zum Mitnehmen



48^h
Stunden
ab Lager

5 Jahre
Garantie
Fachboden-
regal

10 Jahre
Garantie
für
Nachkauf



Fachbodenregale eingeschweißt in Folie

Eigenschaften

- + inkl. **MULTIplus150** Fachböden
- + mit vormontierten T-Profil-Rahmen
- + erhältlich in den Tiefen 400, 500 und 600 mm
- + Fachböden im Raster von 25 mm in der Höhe verstellbar
- + einseitig nutzbar, Aussteifung durch Kreuzstrebe
- + verzinkt

Ihr Vorteil

- + abholbereit, da lagervorrätig im **SCHULTE-Fachhandel**
- + einfache, **werkzeugfreie Montage**



**Ideal für den Point of Sale:
SCHULTE Verkaufsständer**

Fordern Sie unseren Katalog
zum Thema POS an.

Das MULTIplus-Set

Fachlast 150 kg – Feldlast 1,3 t

		Tiefe in mm				400		500		600	
		Höhe mm	Breite mm	Feldlast max. Tonnen	Fachböden	Grundregal	Anbauregal	Grundregal	Anbauregal	Grundregal	Anbauregal
verzinkt	2.000	1.000	1,3 t	4	12740-4 183,28 €	12745-4 135,47 €	12750-4 200,81 €	12755-4 145,03 €	12760-4 218,34 €	12765-4 156,19 €	
	Zusatzböden 2er Pack mit 8 Fachbodenträgern					12759 42,61 €	12759 42,61 €	12758 48,03 €	12758 48,03 €	12758-60 54,08 €	12758-60 54,08 €

Nachhaltigkeit in der Lagerplanung



Vorproduktion



Eigene Herstellung



Transporte

Regalmaße in mm

Breiten 1.000
Höhen 2.000
Tiefen 400 / 500 / 600

SCHULTE GREEN

—> Das erste 100% CO₂ kompensierte Regal



SCHULTE Green Fachbodenregal

verpackt im Karton

Eigenschaften

- inkl. **MULTIplus150** Fachböden
- + mit vormontierten T-Profil-Rahmen
- + erhältlich in den Tiefen 400, 500 und 600 mm
- + Fachböden im Raster von 25 mm in der Höhe verstellbar
- + einseitig nutzbar, Aussteifung durch Kreuzstrebe
- + verzinkt

Ihr Vorteil

- + abholbereit, da lagervorrätig im SCHULTE-Fachhandel
- + einfache, werkzeugfreie Montage

NACHHALTIG
IN DEUTSCHLAND PRODUZIERT



Set inkl. 4 MULTIplus Fachböden



SCHULTE Green

Fachlast 150 kg – Feldlast max. 1,3 t										
		Tiefe in mm			400		500		600	
	Höhe mm	Breite mm	Feldlast max. Tonnen	Fachböden	Grundregal	Anbau-regal	Grundregal	Anbau-regal	Grundregal	Anbau-regal
verzinkt	2.000	1.000	1,3 t	4	12740-4-CO2	12745-4-CO2	12750-4-CO2	12755-4-CO2	12760-4-CO2	12765-4-CO2
					208,29 €	156,16 €	226,46 €	166,43 €	244,72 €	178,26 €
					Zusatzböden 2er Pack mit 8 Fachbodenträgern		12759-CO2	12759-CO2	12758-CO2	12758-CO2
					53,48 €	53,48 €	59,18 €	59,18 €	65,60 €	65,60 €

Spezialregale



800

Zubehör-Artikel für individuelle, branchengerechte Kombinationen
→ ab Seite 110

Regalmodul 01

Bestehend aus

- + 4 **MULTIplus150** Fachböden
- + 1 Gewindestangenhalterung
- + 1 Schrägboden mit 12 Trennbügeln und Kippsicherung
- + 1 Verriegelungsstange für Öllager
- + 1 Auffangwanne

Technische Daten

- + H 2.000 x B 1.000 x T 500 mm
- + Aussteifung durch Kreuzstrebe
- + max. Feldlast 1,3 Tonnen
- + T-Profil-Rahmen RAL 7035 lichtgrau, Fachböden verzinkt

Grundregal	12750-M1 ●	539,77 €
Anbauregal	12755-M1 ●	461,63 €

Regalmodul 02

Bestehend aus

- + 6 **MULTIplus150** Fachböden
- + 3 Schüttgutmulden mit insgesamt 15 Trennblechen

Technische Daten

- + H 2.000 x B 1.000 x T 500 mm
- + Aussteifung durch Kreuzstrebe
- + max. Feldlast 1,3 Tonnen
- + T-Profil-Rahmen RAL 7035 lichtgrau, Fachböden verzinkt

Grundregal	12750-M2 ●	548,29 €
Anbauregal	12755-M2 ●	470,15 €

Regalmodul 03

Bestehend aus

- + 3 **MULTIplus150** Fachböden
- + 2 Lochplatten
- + 1 3er-Schublade

Technische Daten

- + H 2.000 x B 1.000 x T 500 mm
- + Aussteifung durch Kreuzstrebe
- + max. Feldlast 1,3 Tonnen
- + T-Profil-Rahmen RAL 7035 lichtgrau, Fachböden verzinkt

Grundregal	12750-M3 ●	1.360,42 €
Anbauregal	12755-M3 ●	1.282,28 €

—> für den anwendungs-
bezogenen Einsatz



Regalmodul 04

Bestehend aus

- + 5 **MULTIplus150** Fachböden
- + 10 Stecktrennbleche Höhe 400 mm
- + 1 Ausziehboden

Technische Daten

- + H 2.000 x B 1.000 x T 500 mm
- + Aussteifung durch Kreuzstrebe
- + max. Feldlast 1,3 Tonnen
- + T-Profil-Rahmen RAL 7035 lichtgrau, Fachböden verzinkt

Grundregal	12750-M4 ●	549,98 €
Anbauregal	12755-M4 ●	471,84 €

Regalmodul 05

Bestehend aus

- + 7 schräge **MULTIplus150** Fachböden
- + 2 gerade **MULTIplus150** Fachböden
- + 49 Trennführungen

Technische Daten

- + H 2.000 x B 1.000 x T 500 mm
- + Aussteifung durch Längenriegel
- + max. Feldlast 1,3 Tonnen
- + T-Profil-Rahmen RAL 7035 lichtgrau, Fachböden verzinkt

Grundregal	12750-M5 ●	653,26 €
Anbauregal	12755-M5 ●	580,38 €

Regalmodul 06

Bestehend aus

- + 5 **MULTIplus150** Fachböden
- + Seitenwände
- + Rückwand
- + 1 Flügeltür inkl. 3-Punkt-Verriegelung

Technische Daten

- + H 2.000 x B 1.000 x T 500 mm
- + Aussteifung durch Kreuzstrebe
- + max. Feldlast 1,3 Tonnen
- + T-Profil-Rahmen RAL 7035 lichtgrau, Fachböden verzinkt

Grundregal	12750-M6 ●	999,85 €
Anbauregal	12755-M6 ●	890,09 €

Fachbodenregal Stecksystem

Fachbodenregal Schraubsystem

Fachbodenregale Office und Archiv

Weitspannregale

Palettenregale

Kragarmregale

Regalanlagen und Bühnen

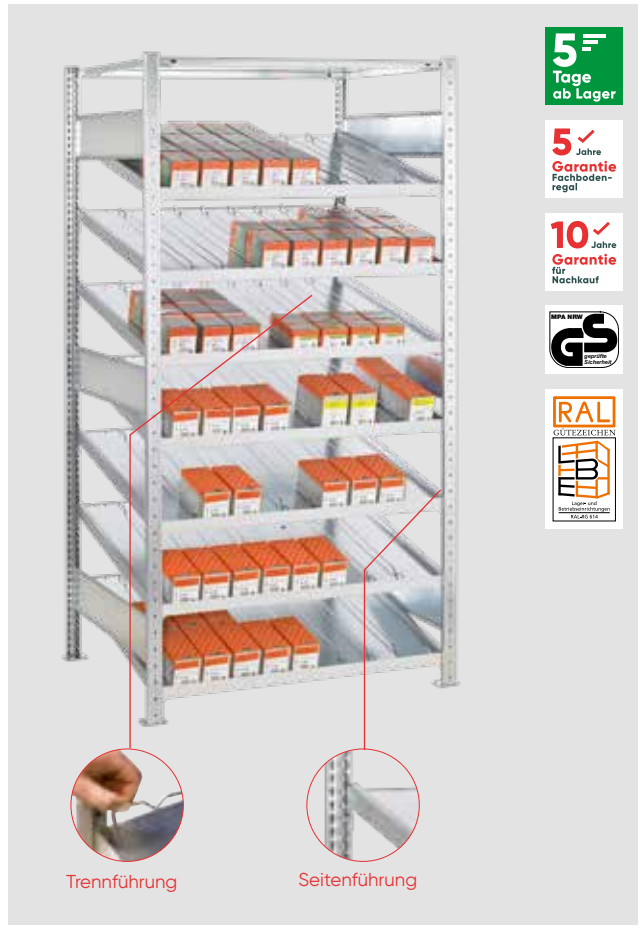

Kanbanregale

mit/ ohne Trenn- und Seitenführungen

beidseitig nutzbar

Eigenschaften

- + 8 **MULTIplus150** Fachböden, davon 7 schräge Ebenen mit 14° Neigung und 1 gerader Abdeckboden
- + Optional mit je 5 Trennführungen, 2 Seitenführungen (bei Breite 1.000 mm) oder 7 Trennführungen, 2 Seitenführungen (bei Breite 1.300 mm)
- + ideal für Kunststoffbehälter, Lagersichtkästen, Kartons
- + Ebenen im Raster von 25 mm in der Höhe verstellbar
- + Aussteifung durch Längenriegel
- + T-Profil-Rahmen mit 3 Tiefenriegeln und Böden verzinkt, Längenriegel RAL 7035 lichtgrau

Nutzen

- + ideal für „First-in-first-out“-Lager, da Lagerware auf den glatten, verzinkten Fachböden nachrutschen kann
- + optimale Organisation der Lagerware durch horizontal verstellbare Trennführungen (50 mm Raster)
- + direkter Einblick und einfacher Zugriff durch Schrägstellung der Fachböden
- + schneller Aufbau durch einfaches Stecken der Fachböden
- + vorderer Längenriegel 15 mm erhöht, verhindert das Herausfallen der Ware

Mit Trenn- und Seitenführungen

Fachlast 150 kg - max. Feldlast 1,3 t										
Tiefe in mm		500			600			800		
Höhe mm	Breite mm	Grundregal	Anbau-regal	Grundregal	Anbau-regal	Grundregal	Anbau-regal	Grundregal	Anbau-regal	
verzinkt	2.000	1.000	13640	13641	13660	13661	13650	13651		
			576,63 €	520,55 €	610,44 €	552,32 €	687,13 €	623,91 €		
	Zusatzebene		13640-Z	13640-Z	13660-Z	13660-Z	13650-Z	13650-Z		
			63,15 €	63,15 €	66,98 €	66,98 €	75,65 €	75,65 €		
verzinkt	2.000	1.300	13640-130	13641-130	13660-130	13661-130	13650-130	13651-130		
			725,10 €	669,03 €	763,40 €	705,28 €	930,19 €	866,96 €		
	Zusatzebene		13640-Z-130	13640-Z-130	13660-Z-130	13660-Z-130	13650-Z-130	13650-Z-130		
			83,04 €	83,04 €	87,47 €	87,47 €	107,49 €	107,49 €		

Zusatzebene, bestehend aus: 1 Fachboden, 2 Längenriegeln, 5 Trennführungen und 2 Seitenführungen

Ohne Trenn- und Seitenführungen

Fachlast 150 kg - max. Feldlast 1,3 t										
Tiefe in mm		500			600			800		
Höhe mm	Breite mm	Grundregal	Anbau-regal	Grundregal	Anbau-regal	Grundregal	Anbau-regal	Grundregal	Anbau-regal	
verzinkt	2.000	1.000	13610	13611	13630	13631	13620	13621		
			409,17 €	353,10 €	436,16 €	378,04 €	493,04 €	429,81 €		
	Zusatzebene		13610-Z	13610-Z	13630-Z	13630-Z	13620-Z	13620-Z		
			39,22 €	39,22 €	42,09 €	42,09 €	47,92 €	47,92 €		
verzinkt	2.000	1.300	13610-130	13611-130	13630-130	13631-130	13620-130	13621-130		
			503,93 €	447,86 €	533,89 €	475,77 €	675,44 €	612,21 €		
	Zusatzebene		13610-Z-130	13610-Z-130	13630-Z-130	13630-Z-130	13620-Z-130	13620-Z-130		
			51,45 €	51,45 €	54,68 €	54,68 €	71,10 €	71,10 €		

Zusatzebene, bestehend aus: 1 Fachboden, 2 Längenriegeln

Einzelteile			
Tiefe in mm	500	600	800
Trennführung	10367-25	10368-25	10369-25
	3,84 €	3,95 €	4,33 €
Seitenführung	10381-25	10382-25	10383-25
	2,37 €	2,58 €	3,03 €

Passende Längenriegel finden Sie auf Seite 113.

Alle Preise ohne Bestückung. Die Tabellen zeigen Bestellbeispiele. Weitere Abmessungen und Ausführungen auf Anfrage.



Doppel-Kanbanregale

mit/ ohne Trenn- und Seitenführungen

beidseitig nutzbar

Eigenschaften

- + 16 **MULTIplus150** Fachböden, davon 14 schräge Ebenen mit 14° Neigung und 2 gerade Abdeckböden
- + Optional mit je 5 Trennführungen, 2 Seitenführungen (bei Breite 1.000 mm) oder 7 Trennführungen, 2 Seitenführungen (bei Breite 1.300 mm)
- + ideal für Kunststoffbehälter, Lagersichtkästen, Kartons
- + Ebenen im Raster von 25 mm in der Höhe verstellbar
- + Aussteifung durch Längsriegel
- + T-Profil-Rahmen mit 3 Tiefenriegeln und Böden verzinkt, Längsriegel RAL 7035 lichtgrau

Nutzen

- + ideal für „First-in-first-out“-Lager, da Lagerware auf den glatten, verzinkten Fachböden nachrutschen kann
- + optimale Organisation der Lagerware durch horizontal verstellbare Trennführungen (50 mm Raster)
- + direkter Einblick und einfacher Zugriff durch Schrägstellung der Fachböden
- + schneller Aufbau durch einfaches Stecken der Fachböden
- + vorderer Längsriegel 15 mm erhöht, verhindert das Herausfallen der Ware

Mit Trenn- und Seitenführungen

Fachlast 150 kg - max. Feldlast 1,3 t									
Tiefe in mm		2 × 500		2 × 600		2 × 800			
Höhe mm	Breite mm	Grundregal	Anbauregal	Grundregal	Anbauregal	Grundregal	Anbauregal		
verzinkt	2.000	1.000	21750	21755	21760	21765	13652	13653	
			1.156,71 €	1.042,83 €	1.224,33 €	1.106,36 €	1.377,73 €	1.249,55 €	
	Zusatzebene		21750-Z	21750-Z	21760-Z	21760-Z	13652-Z	13652-Z	
			126,29 €	126,29 €	133,97 €	133,97 €	151,30 €	151,30 €	
2.000	1.300	21750-130	21755-130	21760-130	21765-130	13652-130	13653-130		
		1.453,67 €	1.339,79 €	1.530,27 €	1.412,30 €	1.863,84 €	1.735,66 €		
		Zusatzebene		21750-Z-130	21750-Z-130	21760-Z-130	21760-Z-130	13652-Z-130	13652-Z-130
		166,09 €	166,09 €	174,94 €	174,94 €	214,98 €	214,98 €		

Zusatzebene, bestehend aus: 2 Fachböden, 4 Längsriegeln, 10 Trennführungen und 4 Seitenführungen

Ohne Trenn- und Seitenführungen

Fachlast 150 kg - max. Feldlast 1,3 t									
Tiefe in mm		2 × 500		2 × 600		2 × 800			
Höhe mm	Breite mm	Grundregal	Anbauregal	Grundregal	Anbauregal	Grundregal	Anbauregal		
verzinkt	2.000	1.000	21751	21756	21761	21766	21781	21786	
			821,81 €	707,93 €	875,78 €	757,81 €	989,54 €	861,36 €	
	Zusatzebene		21751-Z	21751-Z	21761-Z	21761-Z	21781-Z	21781-Z	
			78,45 €	78,45 €	84,17 €	84,17 €	95,84 €	95,84 €	
2.000	1.300	21751-130	21756-130	21761-130	21766-130	21781-130	21786-130		
		1.011,33 €	897,44 €	1.071,24 €	953,27 €	1.354,34 €	1.226,16 €		
		Zusatzebene		21751-Z-130	21751-Z-130	21761-Z-130	21761-Z-130	21781-Z-130	21781-Z-130
		102,90 €	102,90 €	109,36 €	109,36 €	142,20 €	142,20 €		

Zusatzebene, bestehend aus: 2 Fachböden, 4 Längsriegeln

Einzelteile			
Tiefe in mm	500	600	800
Trennführung	10367-25	10368-25	10369-25
	3,84 €	3,95 €	4,33 €
Seitenführung	10381-25	10382-25	10383-25
	2,37 €	2,58 €	3,03 €

Passende Längsriegel finden Sie auf Seite 113.

Alle Preise ohne Bestückung. Die Tabellen zeigen Bestellbeispiele. Weitere Abmessungen und Ausführungen auf Anfrage.



Bild zeigt Ausführung in 1.300 mm Breite. | Bestückungsvorschlag: 9 Euro-Stapelkästen 600×400×320 mm wie abgebildet, siehe Seite 139

Schrägbodenregale L

für Behälter und Kästen

beidseitig nutzbar

Eigenschaften

- + 3 schräge Ebenen **MULTIplus150** Fachböden
- + Ebenen im Raster von 25 mm in der Höhe verstellbar
- + Aussteifung durch Längsriegel
- + T-Profil-Rahmen mit 3 Tiefenriegeln verzinkt, Fachböden verzinkt, Längsriegel RAL 7035 lichtgrau

Nutzen

- + direkter Einblick und einfacher Zugriff durch Schrägstellung der Ebenen
- + vorderer Längsriegel 15 mm erhöht, verhindert das Herausfallen der Ware

Fachlast 150 kg - max. Feldlast 1,3 t						
Höhe mm	Breite mm	Tiefe mm		Grundregal		Anbauregal
2.000	1.000	600	13697	242,50 €	13698	184,38 €
Zusatzebene*		1.000	13699	42,09 €	13699	42,09 €
2.000	1.300	600	13680	280,28 €	13681	222,16 €
Zusatzebene*		1.300	13684	54,68 €	13684	54,68 €

* Zusatzebene besteht aus: 1 Fachboden, 1 Längsriegel Standard, 1 Längsriegel speziell siehe Seite 113 Zubehör

Schrägbodenregale XL

für Behälter und Kästen

beidseitig nutzbar

Eigenschaften

- + 5 schräge Ebenen mit je 2 **MULTIplus150** Fachböden
- + max. 150 kg Fachlast je Ebene
- + gleich- und gegenläufige Doppelregale auf Anfrage
- + Ebenen im Raster von 25 mm in der Höhe verstellbar
- + Aussteifung durch Spezial-Längsriegel
- + T-Profil-Rahmen mit 3 Tiefenriegeln RAL 5010 enzianblau, Längsriegel RAL 7035 lichtgrau, Böden verzinkt

Nutzen

- + ideal für First-in-first-out-Lager, da Lagerware auf den glatten, verzinkten Fachböden nachrutschen kann
- + direkter Einblick und einfacher Zugriff durch Schrägstellung der Fachböden
- + vorderer Längsriegel 15 mm erhöht, verhindert das Herausfallen der Ware



Bestückungsvorschlag: 30 Euro-Stapelkästen 400×330×210 mm wie abgebildet, siehe Seite 139

Fachlast 150 kg - max. Feldlast 1,3 t						
Höhe mm	Breite mm	Tiefe mm		Grundregal		Anbauregal
2.000	1.300	1.200	38860	720,18 €	38865	636,91 €
Zusatzebene*		1.300	38868	110,73 €	38868	110,73 €



* max. Traglast je Röllchenleiste 20 kg

Führungsschiene und Röllchenleiste

Bereitstellregale

mit Röllchenleisten für Behälter und Kästen

beidseitig nutzbar

Eigenschaften

- + 4 Ebenen mit 1 Vorderwange, 1 Hinterwange und 9 Röllchenleisten
- + max. 180 kg Fachlast je Ebene
- + seitliche Begrenzung der Ebenen durch Tiefenriegel
- + Ebenen im Raster von 25 mm in der Höhe verstellbar
- + Aussteifung durch Vorder- und Hinterwangen
- + Führungsschiene als Trennleiste optional erhältlich
- + T-Profil-Rahmen mit 4 Tiefenriegeln RAL 5010 enzianblau, Wangen und Röllchenleisten verzinkt

Nutzen

- + ideal für First-in-first-out-Lager, da Lagerware auf den Röllchenleisten nachrutscht
- + direkter Einblick und einfacher Zugriff durch Schrägstellung der Ebenen

Fachlast 150 kg - max. Feldlast 1,3 t						
Höhe mm	Breite mm	Tiefe mm	Grundregal		Anbauregal	
2.000	1.300	1.300	38870	1.399,03 €	38871	1.287,12 €
Zusatzebene*	1.300	1.300	38872	293,80 €	38872	293,80 €
Führungsschiene als Trennleiste					38873	19,12 €
Vorderwange 1.300 mm					33010	57,08 €
Hinterwange 1.300 mm					33011	57,08 €
Röllchenleiste					33012	19,96 €

*Zusatzebene besteht aus: 1 Vorderwange, 1 Hinterwange, 9 Röllchenleisten



Kombibodenregale

Fach- und Schrägböden, mit Trennbügeln

beidseitig nutzbar

Eigenschaften

- + 6 MULTIplus150 Fachböden, davon 3 schräge Ebenen mit je 5 Trennbügeln inkl. Kippsicherung sowie 3 gerade Ebenen
- + Ebenen im Raster von 25 mm in der Höhe verstellbar
- + Aussteifung durch Längenriegel
- + Regal verzinkt, Längenriegel RAL 7035 lichtgrau

Nutzen

- + optimale Aufteilung der Waren durch horizontal verstellbare Trennbügel
- + Lagerware kann auf den glatten, verzinkten Schrägböden nachrutschen
- + direkter Einblick und einfacher Zugriff durch Schrägstellung der Fachböden
- + vorderer Längenriegel und Kippsicherung gegen Herausfallen der Ware

Fachlast 150 kg - max. Feldlast 1,3 t						
Höhe mm	Breite mm	Tiefe mm	Grundregal		Anbauregal	
2.000	1.000	500	14280	354,04 €	14285	303,91 €

Fachbodenregal Stecksystem

Fachbodenregal Schraubsystem

Fachbodenregale Office und Archiv

Weitspannregale

Palettenregale

Kragarmregale

Regalanlagen und Bühnen



5 Tage ab Lager

5 Jahre Garantie Fachbodenregal

10 Jahre Garantie für Nachkauf

GS

RAL GÜTEZEICHEN

Langgutregal

für stehende Lagerung bis ca. 2.200 mm

einseitig nutzbar

Eigenschaften

- + 1 MULTIplus150 Fachboden
- + 2 Universalsätze mit je 4 Unterteilungsrohren 400 mm
- + Ebenen im Raster von 25 mm in der Höhe verstellbar
- + Aussteifung durch Längsriegel
- + verzinkt

Nutzen

- + optimal für Holzleisten, Rohre, Paneele etc.
- + weiche Schaumstoffummantelung zum Schutz von empfindlichem Lagergut, z. B. veredelte Metalle

Fachlast 150 kg - max. Feldlast 300 kg					
Höhe mm	Breite mm	Tiefe mm	Grundregal	Anbauregal	
2.000	1.000	500	22620	349,09 €	22625 298,96 €

Zusatz-Unterteilungsrohr



- + Schaumstoffummantelung zur schonenden Lagerung
- + inkl. Endkappe

Länge in mm	300	400	500		
	14045	7,40 €	14046	8,59 €	14047 9,75 €

Schubladenregal

mit 3er Schubladen-Set

einseitig nutzbar

Eigenschaften

- + 5 MULTIplus150 Fachböden, 3 Schubladen je 100 mm Höhe und 1 Riffelgummimatte
- + Ebenen im Raster von 25 mm in der Höhe verstellbar
- + Schubladen und Abdeckung belastbar bis je 50 kg
- + Fachböden belastbar bis 150 kg pro Ebene
- + teleskopgeführte 100 % Vollauszug-Schubladen mit einem Innenmaß von 918 x 475 x 80 mm BxTxH
- + Aussteifung durch Längsriegel
- + Regal verzinkt, Regalschubladen RAL 7035 lichtgrau

Nutzen

- + optimale und geschlossene Lagerung von Kleinteilen
- + Schubladen kombinierbar mit Einsatzkästen und Schlitzwannen-Sets (Seite 125)
- + Griffleiste mit Beschriftungsetikett und Schutzfolie



5 Tage ab Lager

5 Jahre Garantie Fachbodenregal

10 Jahre Garantie für Nachkauf

GS

RAL GÜTEZEICHEN

Fachlast 150 kg - max. Feldlast 1,3 t					
Höhe mm	Breite mm	Tiefe mm	Grundregal	Anbauregal	
2.000	1.000	500	14680	1.068,93 €	14685 1.013,54 €



Drahtgitterkorbregale

für Kleinteilelagerung

einseitig nutzbar

Eigenschaften

- + mit 4 Drahtgitterkörben bei 2.000 mm Höhe und 5 Drahtgitterkörben bei 2.300 mm Höhe mit je 2 Trenngittern und 2 **MULTIplus150** Fachböden
- + 35 kg Traglast pro Drahtgitterkorb
- + Maschenweite 27 mm
- + Ebenen im Raster von 25 mm in der Höhe verstellbar
- + Aussteifung durch Kreuzstrebe und Längenriegel
- + Regal verzinkt, Drahtkörbe glanzverzinkt

Nutzen

- + direkter Einblick und einfacher Zugriff
- + variable Einsatzmöglichkeiten
- + flexible Unterteilung durch Trenngitter möglich

Fachlast 150 kg - max. Feldlast 1,3 t					
Höhe mm	Breite mm	Tiefe mm		Grundregal	Anbauregal
2.000	1.000	500	13672	858,30 €	13673 802,90 €
2.300	1.000	500	13674	1.038,59 €	13675 977,32 €
Trenngitter für Drahtgitterkörbe			13677	16,31 €	13677 16,31 €
Zusatzkorb inkl. 4 Universalträger			13676	135,92 €	13676 135,92 €



Wannenbodenregale

mit Sicherheit auf jeder Ebene

beidseitig nutzbar

Eigenschaften

- + 4 Wannenböden und 1 **MULTIplus150** Abdeckboden
- + bis 150 kg belastbare Wannen mit 60 mm Kantenhöhe
- + Volumen der Wannenböden:
Tiefe 500 mm = 18 Liter / Tiefe 600 mm = 22 Liter
- + Wannen im Raster von 25 mm in der Höhe verstellbar
- + Aussteifung durch Längenriegel
- + verzinkt

Nutzen

- + Wannenböden aus 1,5 mm verzinktem Stahlblech fangen eventuell auslaufende Flüssigkeiten sicher auf
- + kürzere Lagerlaufzeiten durch beidseitige Nutzbarkeit

Fachlast 150 kg - max. Feldlast 1,3 t					
Höhe mm	Breite mm	Tiefe mm		Grundregal	Anbauregal
2.000	1.000	500	14940	642,00 €	14941 591,86 €
Zusatz-Wannenboden mit 4 Universalträgern		1.000 500	14994	125,45 €	14994 125,45 €
2.000	1.000	600	14942	678,22 €	14943 626,73 €
Zusatz-Wannenboden mit 4 Universalträgern		1.000 600	14992	133,12 €	14992 133,12 €

Fachbodenregal
Stecksystem

Fachbodenregal
Schraubsystem

Fachbodenregale
Office und Archiv

Weitspann-
regale

Paletten-
regale

Kragarm-
regale

Regalanlagen
und Bühnen



Getränkeregale

für alle gängigen Getränkekisten

einseitig nutzbar

Eigenschaften

- + extrem robust, bis 60 kg pro Ebene belastbar
- + Ebenen im Raster von 25 mm in der Höhe verstellbar
- + Aussteifung durch Traversen
- + T-Profil-Rahmen in struktur-schwarz, Getränkekisteneinsätze in silber beschichtet

Nutzen

- + übersichtliche Lagerung unterschiedlicher Kisten
- + Getränkeflaschen einzeln entnehmbar
- + schneller Aufbau durch einfaches Stecken der Ebenen

Fachlast 60 kg - max. Feldlast 300 kg									
Höhe mm	Breite mm	Tiefe mm	Ebenen	Kisten pro Ebene		Grundregal		Anbauregal	
1.800	400	300	3	1	37000-S	147,44 €	37002-S	102,06 €	
					Zusatzebene mit 2 Traversen	37004	19,00 €	37004	19,00 €
1.800	750	300	3	2	37001-S	163,15 €	37003-S	117,75 €	
					Zusatzebene mit 2 Traversen	37005	24,26 €	37005	24,26 €
1.800	1.000	300	3	3	37006-S	173,47 €	37007-S	129,94 €	
					Zusatzebene mit 2 Traversen	37010	28,72 €	37010	28,72 €
1.800	1.300	300	3	4	37008-S	188,06 €	37009-S	144,43 €	
					Zusatzebene mit 2 Traversen	37011	33,86 €	37011	33,86 €



Weinregale

zur liegenden Lagerung von Flaschen

einseitig nutzbar

Eigenschaften

- + bis zu 96 Flaschen pro Regal und 1 Ebene für Kartons
- + Ebenen im Raster von 25 mm in der Höhe verstellbar
- + Aussteifung durch Traversen
- + T-Profil-Rahmen in struktur-schwarz, Flascheneinsätze und Fachboden in silber beschichtet

Nutzen

- + schnelle Bestückung und Entnahme
- + übersichtliche Lagerung
- + schneller Aufbau durch einfaches Stecken der Flascheneinsätze

max. Feldlast 300 kg									
Höhe mm	Breite mm	Tiefe mm	Ebenen	Flaschen pro Regal		Grundregal		Anbauregal	
1.800	1.000	250	9	72	26860	386,13 €	26861	347,99 €	
2.300	1.000	250	12	96	26862	512,07 €	26863	458,33 €	
					Zusatzebene mit Flascheneinsatzpaar	26864	32,96 €	26864	32,96 €
					Zusatz-Fachboden inkl. Fachbodenträgern	37291-B	19,70 €	37291-B	19,70 €



Garderobenregale

für Berufs- und Arbeitsschutzkleidung

beidseitig nutzbar

Eigenschaften

- + 3 **MULTIplus150** Fachböden und 1 Kleiderstange
- + Ebenen im Raster von 25 mm in der Höhe verstellbar
- + Aussteifung durch Längsriegel
- + T-Profil-Rahmen, Längsriegel und Böden verzinkt
Kleiderstange glanzverzinkt

Nutzen

- + optimal für hängende und liegende Lagerung von Berufs- und Arbeitsschutzkleidung
- + ideal für Umkleieräume, Werkstätten etc.
- + Flexibilität durch individuelle Höheneinteilung der einzelnen Ablagemöglichkeiten

Fachlast 150 kg - max. Feldlast 500 kg						
Höhe mm	Breite mm	Tiefe mm		Grundregal		Anbauregal
2.000	750	600	14150	217,97 €	14155	164,90 €
2.000	1.000	600	14151	246,57 €	14156	193,49 €
2.000	1.300	600	14152	276,49 €	14157	223,42 €

Tragkraft der Kleiderstange: 750 mm = 50 kg, 1.000 mm = 45 kg, 1.300 mm = 40 kg



Flügeltürschränke

aus Stecksystem-Elementen

einseitig nutzbar

Eigenschaften

- + 5 **MULTIplus150** Fachböden bei 500/600/800 mm Tiefe
- + 5 **MULTIplus250** Fachböden bei 1.000 mm Tiefe
- + 1 Flügeltür inkl. 3-Punkt-Verriegelung, gleichschließend
- + 1 Rückwand und 2 Seitenwände
- + Ebenen im Raster von 25 mm in der Höhe verstellbar
- + bis 1.000 mm Tiefe lieferbar
- + Aussteifung durch Kreuzstrebe
- + T-Profil-Rahmen RAL 7035 lichtgrau, Fachböden verzinkt

Nutzen

- + sicheres Verschließen der Ware
- + staubfreie und nicht einsehbare Lagerung
- + Lagerung von Kartons und Artikeln bis 1.000 mm Tiefe
- + einfach in die Regalzeilen integrierbar

Fachlast 150 kg/250 kg - max. Feldlast 1,4 t						
Höhe mm	Breite mm	Tiefe mm	Ebenen		Grundregal	Anbauregal
2.000	1.000	500	150	12750-M6	999,85 €	12755-M6 890,09 €
2.000	1.000	600	150	12760-M6	1.026,42 €	12765-M6 910,53 €
2.000	1.000	800	150	12580-M6	1.083,69 €	12585-M6 953,74 €
2.000	1.000	1.000	250	12990-M6	1.267,05 €	12995-M6 1.122,56 €

Kleinteileregale-Sets

für ein optimales Kleinteilemanagement

In unseren drei Kleinteileregale-Sets bieten wir Ihnen komplett bestückte Regale mit der größtmöglichen Lagerplatzverdichtung. Ausgestattet mit unterschiedlichen Regalkästen können Sie hier auf 15 Ebenen mit **MULTIplus150** Fachböden ihre Kleinteile optimal organisieren.



Fachbodenregal Stecksystem

Fachbodenregal Schraubsystem

Fachbodenregale Office und Archiv

Weitspannregale

Palettenregale

Kragarmregale

Regalanlagen und Bühnen



2^F
Wochen
ab Lager

5 Jahre
Garantie
Fachboden-
regal

10 Jahre
Garantie
für
Nachkauf



Kleinteileregale-Set 1

mit 150 Regalkästen

Eigenschaften

- + 15 **MULTIplus150** Fachböden mit Regalkästen und 1 **MULTIplus150** Abdeckboden
- + Aussteifung durch Kreuzstrebe
- + Regale verzinkt

Nutzen

- + optimale Lagerung von Kleinteilen
- + größtmögliche Nutzung der Lagerfläche

Set 1 bestehend aus:

- + Stecksystem-Regal
- + 150 Regalkästen rot (H x B x T): 83 x 93 x 300/400/500/600 mm

Fachlast 150 kg - max. Feldlast 2,4 t									
		300		400		500		600	
Höhe mm	Breite mm	Grundregal	Anbauregal	Grundregal	Anbauregal	Grundregal	Anbauregal	Grundregal	Anbauregal
2.000	1.000	12721	12722	12723	12724	12725	12726	12417	12418
		1.263,57 €	1.206,46 €	1.546,24 €	1.492,20 €	2.046,24 €	1.990,16 €	2.493,01 €	2.434,89 €

Zubehör für Regalkästen finden Sie auf Seite 136.

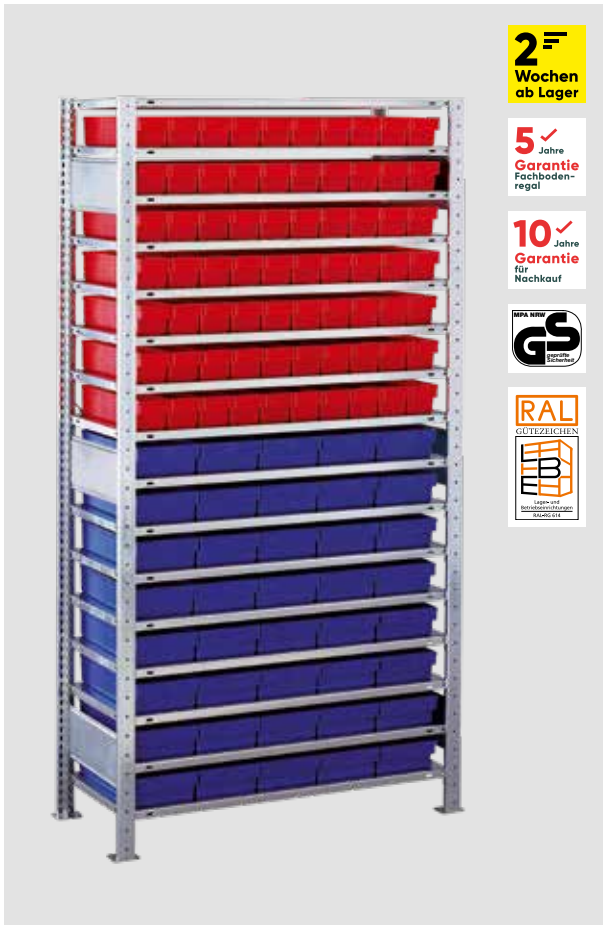

Kleinteilregal-Set 2

mit 110 Regalkästen

Eigenschaften

- + 15 MULTIplus150 Fachböden mit Regalkästen und 1 MULTIplus150 Abdeckboden
- + Aussteifung durch Kreuzstrebe
- + Regale verzinkt

Nutzen

- + optimale Lagerung von Kleinteilen
- + größtmögliche Nutzung der Lagerfläche
- + farbliche Unterteilung des Lagergutes

Set 2 bestehend aus:

- + Stecksystem-Regal
- + 70 Regalkästen rot (H x B x T): 83 x 93 x 300/400/500/600 mm
- + 40 Regalkästen blau (H x B x T): 83 x 186 x 300/400/500/600 mm

Fachlast 150 kg - max. Feldlast 2,4 t									
Tiefe in mm		300		400		500		600	
Höhe mm	Breite mm	Grund-regal	Anbau-regal	Grund-regal	Anbau-regal	Grund-regal	Anbau-regal	Grund-regal	Anbau-regal
2.000	1.000	12727	12728	12790	12791	12792	12793	12802	12803
		1.135,45 €	1.083,60 €	1.345,70 €	1.291,67 €	1.782,57 €	1.726,50 €	2.194,69 €	2.136,47 €



Kleinteilregal-Set 3

mit 75 Regalkästen

Eigenschaften

- + 15 MULTIplus150 Fachböden mit Regalkästen und 1 MULTIplus150 Abdeckboden
- + Aussteifung durch Kreuzstrebe
- + Regale verzinkt

Nutzen

- + optimale Lagerung von Kleinteilen
- + größtmögliche Nutzung der Lagerfläche

Set 3 bestehend aus:

- + Stecksystem-Regal
- + 75 Regalkästen blau (H x B x T): 83 x 186 x 300/400/500/600 mm

Fachlast 150 kg - max. Feldlast 2,4 t									
Tiefe in mm		300		400		500		600	
Höhe mm	Breite mm	Grund-regal	Anbau-regal	Grund-regal	Anbau-regal	Grund-regal	Anbau-regal	Grund-regal	Anbau-regal
2.000	1.000	12794	12795	12796	12797	12798	12799	12800	12801
		1.023,35 €	966,24 €	1.089,00 €	1.034,97 €	1.551,87 €	1.495,79 €	1.933,65 €	1.875,54 €

Theken in Modulbauweise

flexibel und planungssicher

neu

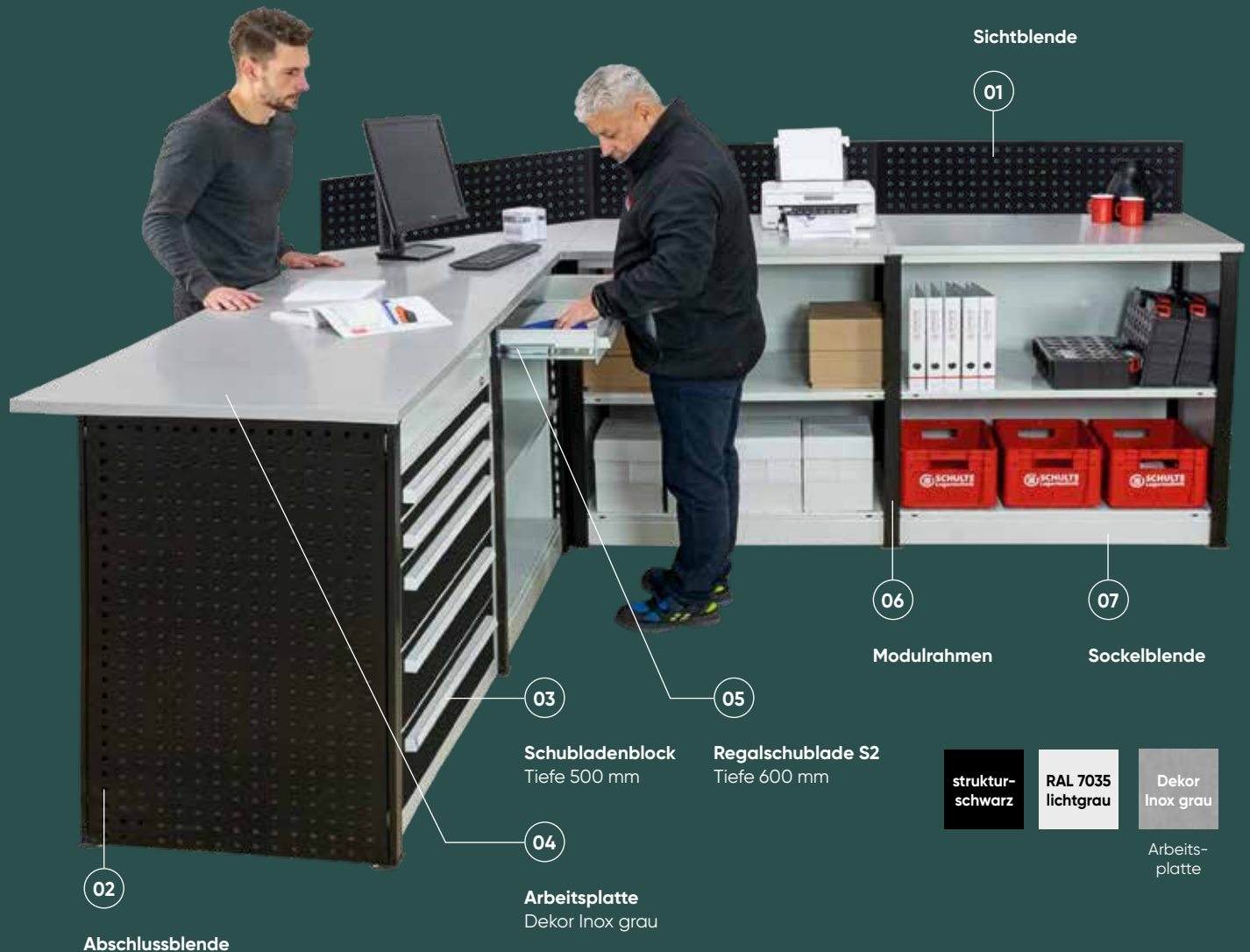

Sichtblende

01

06

07

Modulrahmen

Sockelblende

03

05

Schubladenblock
Tiefe 500 mm

Regalschublade S2
Tiefe 600 mm

04

Arbeitsplatte
Dekor Inox grau

02

Abschlussblende

struktur-schwarz	RAL 7035 lichtgrau	Dekor Inox grau
------------------	--------------------	-----------------

Arbeitsplatte

Planung

- + Die minimale Konfiguration besteht aus einem Start- und einem Endmodul.
- + Zwischen dem Start- und Endmodul können beliebig viele Mittel- und Eckmodule gebaut werden.
- + Das Start- und Endmodul enthält jeweils eine Abschlussblende.
- + Die Arbeitsplatten für die Thekenmodule bitte separat bestellen!

Info

- + Lieferung unmontiert (Modulrahmen vormontiert)
- + Verkabelung bauseits möglich, Kabelkanal montierbar
- + Stromanschlüsse & Auslass für Kabel in der Arbeitsplatte bauseits möglich

Aufbaumaße

- + Modulbreiten: 750 und 1.000 mm
- + Modulhöhe Oberkante: 1.035 mm inkl. Arbeitsplatte
- + Überstand Arbeitsplatte
Kundenseitig: 108 mm
Bedienerseitig: 36 mm
- + Stärke Arbeitsplatte: 28 mm
- + Plattentiefe: 780 mm



Ablagemöglichkeiten

Jedes Thekenmodul ist mit zwei **MULTIplus150** Fachböden ausgestattet und bietet viel Stauraum.



Zubehör

Die Module können optional mit einem Schubladenblock oder einer Regalschublade ausgestattet werden.



Arbeitsplatte

Zu jedem Thekenmodul können Sie funktionale Arbeitsplatten im Dekor Inox grau bestellen.

Details Arbeitsplatte

- + Deko-Board 28 mm Spanplatte P2
- + Rundum mit Umleimer
- + 2 mm Sicherheitskante
- + segmentiert je Modul

Produktmerkmale

- + Durch die Modulbauweise ist eine schnelle und einfache Konfiguration möglich.
- + Jedes Modul wird standardmäßig mit 2 **MULTIplus150** Fachböden und Sockelblende ausgeliefert.
- + Die Fachböden sind im Raster von 25 mm in der Höhe verstellbar.
- + Alle Module sind mit oder ohne Arbeitsplatte bestellbar. Sie können die Arbeitsplatten auch individuell bauseits beschaffen, z.B. für durchgehende Arbeitsplatten, eigene Abmessungen oder andere Oberflächen.
- + Alle Module sind mit Frontblenden in der Farbkombination struktur-schwarz/ lichtgrau ausgestattet.
- + Die Module können optional mit einem Schubladenblock oder einer Regalschublade ausgestattet werden.
- + Bei Bedarf sind die Theken nachträglich durch weitere Module erweiterbar.



Als Download auf unserem Katalogportal!

In unserem Prospekt für das **MULTIplus Thekensystem** finden Sie weiteres Zubehör, nützliche Planungshinweise und eine detaillierte Übersicht der Thekenmodule.



Jetzt Prospekt downloaden!



Abbildung zeigt Variante mit Arbeitsplatte.

Außenmaße Theken-Set 1*

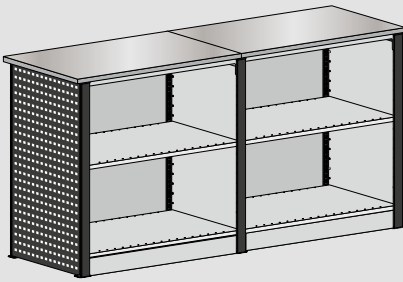

Theken-Set 1

Gerade Zeile

- + 2 Stück Thekenmodule je 1.000 mm Breite
- + inkl. 4 **MULTIplus150** Fachböden
- + inkl. Front- und Abschlussblenden in struktur-schwarz
- + Höhe mit Arbeitsplatte: 1.035 mm
- + Stärke der Arbeitsplatte: 28 mm
- + Arbeitsplatten segmentiert
- + Höhe ohne Arbeitsplatte: 1.007 mm

Theken-Set 1		
mit Arbeitsplatte (Dekor Inox grau)	44010 ●	1.273,18 €
ohne Arbeitsplatte	44000 ●	821,10 €



Abbildung zeigt Variante mit Arbeitsplatte.

Außenmaße Theken-Set 2*

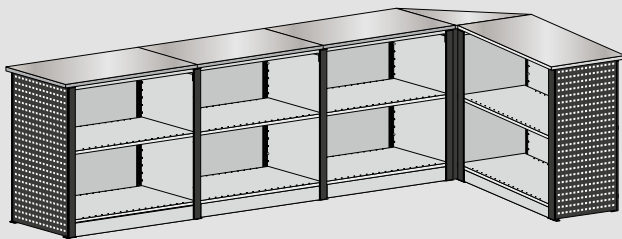
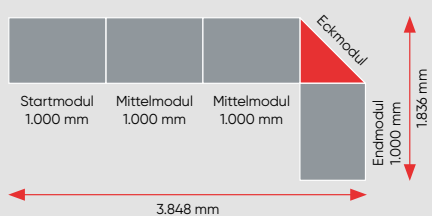

Theken-Set 2

Ecklösung L-Form

- + 4 Stück Thekenmodule je 1.000 mm Breite
- + inkl. 8 **MULTIplus150** Fachböden
- + inkl. Front- und Abschlussblenden in struktur-schwarz
- + Höhe mit Arbeitsplatte: 1.035 mm
- + Stärke der Arbeitsplatte: 28 mm
- + Arbeitsplatten segmentiert
- + Höhe ohne Arbeitsplatte: 1.007 mm

Theken-Set 2		
mit Arbeitsplatte (Dekor Inox grau)	44011 ●	2.887,19 €
ohne Arbeitsplatte	44001 ●	1.675,23 €



Abbildung zeigt Variante mit Arbeitsplatte.

Außenmaße Theken-Set 3*

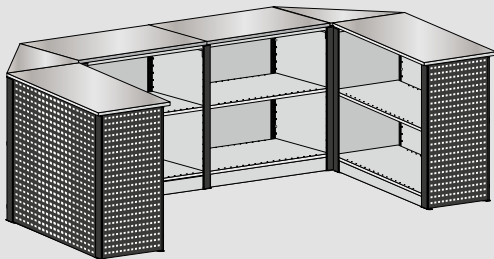
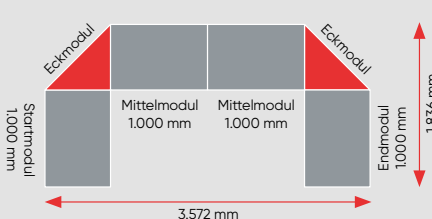

Theken-Set 3

Ecklösung U-Form

- + 4 Stück Thekenmodule je 1.000 mm Breite
- + inkl. 8 **MULTIplus150** Fachböden
- + inkl. Front- und Abschlussblenden in struktur-schwarz
- + Höhe mit Arbeitsplatte: 1.035 mm
- + Stärke der Arbeitsplatte: 28 mm
- + Arbeitsplatten segmentiert
- + Höhe ohne Arbeitsplatte: 1.007 mm

Theken-Set 3		
mit Arbeitsplatte (Dekor Inox grau)	44012 ●	3.380,08 €
ohne Arbeitsplatte	44002 ●	1.890,68 €

Modulübersicht: Planen Sie Ihre Theke

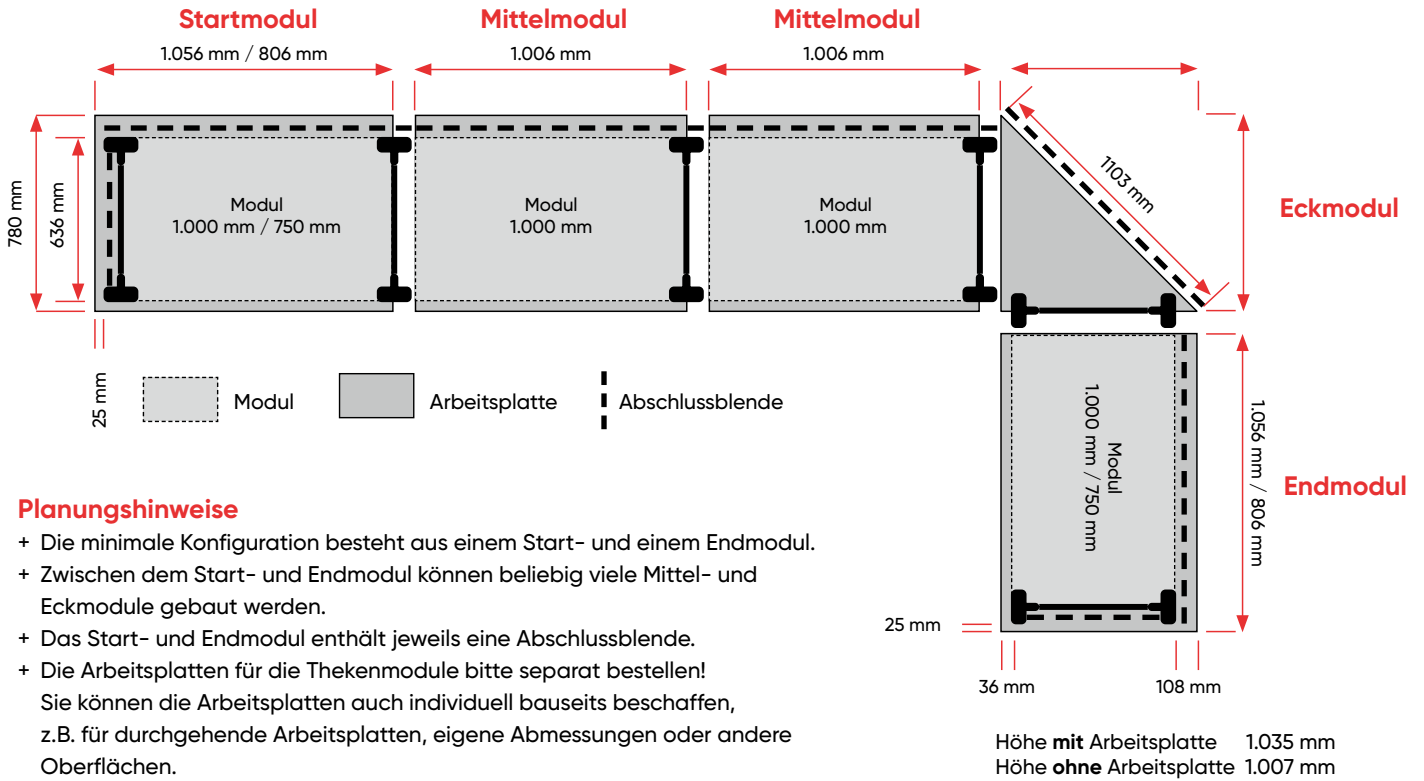

Planungshinweise

- + Die minimale Konfiguration besteht aus einem Start- und einem Endmodul.
- + Zwischen dem Start- und Endmodul können beliebig viele Mittel- und Eckmodule gebaut werden.
- + Das Start- und Endmodul enthält jeweils eine Abschlussblende.
- + Die Arbeitsplatten für die Thekenmodule bitte separat bestellen! Sie können die Arbeitsplatten auch individuell bauseits beschaffen, z.B. für durchgehende Arbeitsplatten, eigene Abmessungen oder andere Oberflächen.

	Thekenmodule	Breite	Arbeitsplatte	Art.-Nr.	Preis
	Startmodul* inkl. 2 Modulrahmen, 1 Abschlussblende	1.000 mm	mit Arbeitsplatte Inox grau	44020 ●	659,41 €
			ohne Arbeitsplatte	44030 ●	437,92 €
		750 mm	mit Arbeitsplatte Inox grau	44025 ●	622,77 €
			ohne Arbeitsplatte	44035 ●	406,22 €
	Mittelmodul* inkl. 1 Modulrahmen	1.000 mm	mit Arbeitsplatte Inox grau	44022 ●	560,57 €
			ohne Arbeitsplatte	44032 ●	319,34 €
	Eckmodul inkl. 1 Modulrahmen, 1 Abschlussblende	780 mm	mit Arbeitsplatte Inox grau	44029 ●	492,88 €
			ohne Arbeitsplatte	44039 ●	215,45 €
	Endmodul* inkl. 1 Modulrahmen, 1 Abschlussblende	1.000 mm	mit Arbeitsplatte Inox grau	44021 ●	613,77 €
			ohne Arbeitsplatte	44031 ●	383,18 €
		750 mm	mit Arbeitsplatte Inox grau	44026 ●	577,02 €
			ohne Arbeitsplatte	44036 ●	351,48 €
Zubehör					
	Sichtblende Lochblech struktur-schwarz	1.000 mm	Höhe 250 mm	44043 ●	32,47 €
		750 mm	Höhe 250 mm	44042 ●	28,85 €
	Schubladenblock inkl. Blende RAL 7035 lichtgrau / RAL 9005 tiefschwarz	1.000 mm	Höhe 900 mm Tiefe 500 mm	36319-BL ●	1.160,60 €
	Regalschublade S2 inkl. Blende RAL 7035 lichtgrau	1.000 mm	Höhe 100 mm Tiefe 600 mm	44041-BL ●	210,63 €

Wabenregale

für die liegende Lagerung von Langgut

neu

In unseren Wabenregalen können Sie bis zu 6 Meter lange Ware lagern und optimal sortieren. Auf den **MULTIplus85** Fachböden können Sie auch schwere Güter knickfrei unterbringen. Die Wabenregale sind in der Tiefe variabel und können schnell & einfach erweitert werden.



Regalmaße in mm

Breiten 1.000
 Höhen 2.000 / 2.500
 Tiefen 2.000 / 3.000 / 6.000





Abbildung zeigt Wabenregal in 3.000 mm Tiefe

Liegende Lagerung bis zu 6 Meter Länge

Wabenregal

zur liegenden Lagerung von Langgut

Eigenschaften

- + Bei 2.000 mm Höhe:
8 **MULTIplus85** Fachböden und 1 **MULTIplus85** Abdeckboden
- + Bei 2.500 mm Höhe:
10 **MULTIplus85** Fachböden und 1 **MULTIplus85** Abdeckboden
- + Aussteifung durch Längsriegel
- + bestehend aus 500 mm tiefen Regalfeldern
- + 4 Fächer 225 x 225 H x B mm pro Ebene
- + 3 Stecktrennbleche + 2 seitliche Führungsbleche pro Ebene
- + inkl. Sockelblende
- + verzinkt

Nutzen

- + optimale Lagerung von Langgut von 2.000, 3.000, 6.000 mm
- + einzelne Lagerfächer
- + größtmögliche Nutzung der Lagerfläche
- + kein Verbiegen des Lagerguts durch liegende Lagerung

Wabenregal									
Höhe mm	Breite mm	* Tiefe mm	Lagerfächer	Lager-ebenen	Feldlast Tonnen		Grundregal	Anbau-regal	
2.000	1.000	2.000	32	8	1,3		22670 ● 3.129,60 €	22675 ● 2.902,32 €	
		3.000				22671 ● 4.686,14 €	22676 ● 4.343,74 €		
		6.000				22672 ● 9.305,64 €	22677 ● 8.663,10 €		
2.500	1.000	2.000	40	10	1,6		22680 ● 3.729,76 €	22685 ● 3.502,48 €	
		3.000				22681 ● 5.604,66 €	22686 ● 5.237,06 €		
		6.000				22682 ● 11.229,36 €	22687 ● 10.440,80 €		

Vollblech-Seitenblenden-Sets

für eine Wabenregal-Außenwand

- + attraktive Vollblech-Verblendung für Außenrahmen
- + für eine Außenwand des kompletten Wabenregals
- + nachträglicher Einbau möglich
- + segmentiert
- + RAL 7035 lichtgrau

Vollblech-Seitenblenden-Sets				
Höhe mm	* Tiefe mm	Anzahl Blenden		für Grundregal
2.000	2.000	8	22690 ●	475,12 €
	3.000	12	22691 ●	712,68 €
	6.000	24	22692 ●	1.425,36 €
2.500	2.000	8	22695 ●	544,88 €
	3.000	12	22696 ●	817,32 €
	6.000	24	22697 ●	1.634,64 €

* bestehend aus 500 mm tiefen Regalfeldern



Abbildung zeigt Vollblech-Seitenblenden-Set in 3.000 mm Tiefe

Lagerung von biegsamem Langgut

Starres Langgut kann senkrecht in einem Langgutregal gelagert werden oder auf Kragarmregalen. Flexibles oder empfindliches Langgut, z.B. Kabelkanäle, Metallschienen, dünne Rohre usw., können im Wabenregal gelagert werden ohne zu verbiegen oder zu knicken. Die flexiblen Tiefen der Regale ermöglichen eine optimale Anpassung an das Lagergut.



Kfz-Regale

für Lager, Werkstätten und Garagen

Die Lagerung von Autoteilen erfordert sowohl Lösungen zur Unterbringung sperriger Güter als auch die Möglichkeit, sensible Ware (wie bereits lackierte Karosserieteile) unbeschadet zu lagern. Ob verpackte Ware, Karosserieteile, Reifen oder Felgen – mit Einbausätzen von SCHULTE Lagertechnik ist alles perfekt aufgehoben.



5 Tage ab Lager

5 Jahre Garantie Fachbodenregal

10 Jahre Garantie für Nachkauf

Regalmaße in mm

Breiten 900 / 1.000 / 1.050 / 1.150 / 1.200 / 1.300 / 1.500
Höhen 2.000 bis 7.500
Tiefe 400

Planung

Die angegebenen Traglasten gelten für gleichmäßig verteilte Lasten je Regalboden.

Bei Räderregalen bilden je zwei Reifentraversen eine Lagerebene. Diese sind wie Längsriegel in die T-Profile einzuhängen. Reifenregale eignen sich zur materialschonenden Lagerung von Rädern und Reifen.

Das 25 mm-Raster ermöglicht eine flexible Anpassung an alle Zoll-Größen.

Sicherheit

Regale mit einem Höhen-/Tiefenverhältnis größer 5:1 müssen gemäß DGV Information 208-061 gegen Kippen gesichert werden.

Empfehlung:
 Aufgrund der dynamischen Belastung empfehlen wir alle Räderregale gegen Kippen zu sichern.

Aufbaumaße

Grundregal:
 Nennlänge + 60 mm

Anbauregal:
 Nennlänge + 6 mm

Rahmentiefe gesamt:
 Nenntiefe + 36 mm



Reifenschonende Lagerung

Durch speziell geformte Reifentraversen werden Räder, Reifen und Felgen optimal und schonend gelagert.



Abgerundete Weitspannholme

Die Lagerung der Großfach-Räderregale erfolgt auf abgerundeten Holmen mit Spannweiten bis zu 2.500 mm.

Produktmerkmale

- + reifenschonende Lagerung durch optimierte Reifentraversen oder Lagerung auf abgerundeten Weitspannholmen
- + Regale für Klein-, Mittel-, und Großteilelagerung
- + alle Kfz-Regale besitzen die 25 mm-Rasterlochung
- + kombinierbar mit dem gesamten Stecksystem
- + umfangreiches Zubehör
- + spezielle Kfz-Regal-Sets
- + individuelle Anpassung an unterschiedliche Räder-, Reifen- und Felgengrößen
- + schneller Aufbau durch einfaches Stecken der Ebenen

Fachbodenregal
Stecksystem

Fachbodenregal
Schraubsystem

Fachbodenregale
Office und Archiv

Weitspann-
regale

Paletten-
regale

Kragarm-
regale

Regalanlagen
und Bühnen



Als Download auf
unserem Katalogportal!

Sicherheit

In unserem Kfz-Katalog finden Sie eine Vielzahl an branchenspezifischen Lösungen für Ihr (Räder-) Lager und Ihre Kfz-Werkstatt. Optimieren Sie Ihre Arbeitsabläufe mit unseren Regalen und dem umfangreichen Zubehör für die Autoteilelagerung.



Jetzt Kfz-Katalog
downloaden!

Fachbodenregal Stecksystem

Fachbodenregal Schraubsystem

Fachbodenregale Office und Archiv

Weitspannregale

Palettenregale

Kragarmregale

Regalanlagen und Bühnen



SUV-Regale

mit extrastarken Holmen

beidseitig nutzbar

Eigenschaften

- + beidseitige Bestückung und Entnahme der Räder
- + Regaltiefe von 500 mm für große SUV-Räder
- + kombinierbar mit allen Reifen- und Fachbodenregalen
- + belastbar bis 400 kg pro Ebene
- + Ebenen im Raster von 25 mm in der Höhe verstellbar
- + Aussteifung durch Weitspannholme
- + verzinkt

Nutzen

- + reifenschonende Aufbewahrung durch optimierte Reifenholme
- + variabel einsetzbar für Räder bis 22 Zoll
- + schneller Aufbau durch einfaches Stecken der Ebenen

Fachlast 400 kg						
	Höhe mm	Breite mm	Tiefe mm	Lager-ebenen	Grund-regal	Anbau-regal
verzinkt	2.500	1.500	400	3	21064 ●	21065 ●
					324,37 €	258,75 €
	3.500		4	21066 ●	21067 ●	
				448,90 €	353,21 €	
			Zusatzebene	21068 ●	21068 ●	
				64,39 €	64,39 €	



Garagenregal-Set

für Räder und mehr

beidseitig nutzbar

Eigenschaften

- + inkl. 2 MULTIplus150 Fachböden und 2 Räderebenen mit je 150 kg Fachlast
- + Tiefe 400 mm, Fachbreite 1.000 mm
- + Lieferung mit geteilten T-Profilen
- + handlich verpackt im Karton
- + Aussteifung durch Reifentraversen
- + verzinkt



Nutzen

- + lagern Sie platzsparend Ihre Sommer- oder Winterräder sowie Werkzeuge und Kleinteile in der Garage
- + ideal zum Transport im PKW und für den Versand per Paketdienst
- + schneller Aufbau durch einfaches Stecken der Fachböden und Traversen

Fachlast 150 kg - max. Feldlast 600 kg						
	Höhe mm	Breite mm	Feldlast max. kg	Räder-ebenen	Grund-regal	Anbau-regal
verzinkt	2.000	1.000	600	2	20741-4	20746-4
					193,68 €	153,91 €
			Zusatzeboden mit 4 Fachbodenträgern		17240-B	17240-B
				19,74 €	19,74 €	



Räderregale

mit reifenschonenden Traversen

beidseitig nutzbar

Eigenschaften

- + beidseitige Bestückung und Entnahme der Räder
- + kombinierbar mit dem **MULTIplus**-Stecksystem und dem Großfach-Räderregal
- + belastbar bis 150 kg pro Ebene
- + Ebenen im Raster von 25 mm in der Höhe verstellbar
- + Aussteifung durch Reifentraversen
- + verzinkt

Nutzen

- + reifenschonende Lagerung der Räder durch speziell geformte Traversen
- + optimierte Höhe 2.750 mm zur Lagerung von SUV-Rädern
- + variabel einsetzbar für Räder mit 550–750 mm Ø

Fachlast 150 kg		Tiefe in mm		900		1.000		1.050		1.150		1.200		1.300		1.500	
Höhe mm	Tiefe mm	Lager-ebenen	Grund-regal	Anbau-regal	Grund-regal	Anbau-regal	Grund-regal	Anbau-regal	Grund-regal	Anbau-regal	Grund-regal	Anbau-regal	Grund-regal	Anbau-regal	Grund-regal	Anbau-regal	
			2.000	400	3	13820 147,58 €	13821 98,81 €	13900 151,11 €	13901 102,34 €	20770 153,52 €	20771 104,75 €	13890 157,80 €	13891 109,02 €	20778 159,56 €	20779 110,79 €	13906 163,18 €	13907 114,41 €
2.750	400	4	20982 208,70 €	20983 137,71 €	20984 213,41 €	20985 142,42 €	20987 216,62 €	20988 145,63 €	20989 222,32 €	20990 151,33 €	20992 224,67 €	20993 153,68 €	20994 229,50 €	20995 158,51 €	20997 243,61 €	20998 172,62 €	
3.500		5	20760 269,33 €	20761 176,36 €	20762 275,21 €	20763 182,24 €	20774 279,23 €	20775 186,27 €	20764 286,35 €	20765 193,38 €	20782 289,29 €	20783 196,32 €	20766 295,32 €	20767 202,36 €	20768 312,96 €	20769 220,00 €	
4.500		6	20790 337,38 €	20791 218,73 €	20792 344,43 €	20793 225,78 €	20776 349,26 €	20777 230,61 €	20794 357,80 €	20795 239,15 €	20784 361,33 €	20785 242,68 €	20796 368,57 €	20797 249,92 €	20798 389,74 €	20799 271,09 €	
		Zusatzebene	13810 16,68 €	13810 16,68 €	13918 17,86 €	13918 17,86 €	20786 18,66 €	20786 18,66 €	13896 20,08 €	13896 20,08 €	20787 20,67 €	20787 20,67 €	13919 21,88 €	13919 21,88 €	13920 25,41 €	13920 25,41 €	

Beispielbestückung bei Regalhöhe 2.000 mm mit verschiedenen Regalbreiten

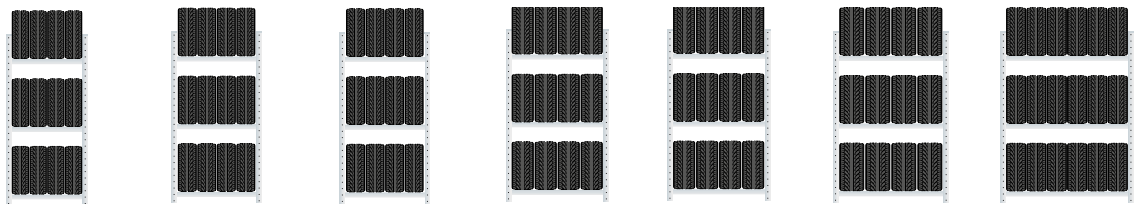

max. Feldlast 300 kg

Regalbreite	900	1.000	1.050	1.150	1.200	1.300	1.500
Reifen pro Ebene	4 × bis 195 mm	4 × bis 205 mm	4 × bis 225 mm	4 × bis 245 mm	4 × bis 255 mm	4 × bis 285 mm	6 × bis 225 mm
bis Zoll-Größe	18	18	18	18	18	18	18
Lagerebenen	3	3	3	3	3	3	3
Reifen pro Regal	12	12	12	12	12	12	18

Die Bestückung der Regale sind nur Beispiele. Bei anderen Reifengrößen kann sich die Anzahl der Reifen in den verschiedenen Regalbreiten auch erhöhen.

Containerregal-Sets

passend für 20- und 40-Fuß-Container



reifenschonende Traversen

Die Regale sind ausgelegt für ortsfeste Systeme. Der Container darf nicht mit aufgebauten Reifenregalen transportiert werden. Container und Bestückung nicht im Lieferumfang enthalten.

5 Tage ab Lager

5 Jahre Garantie Fachbodenregal

10 Jahre Garantie für Nachkauf

Containerregal-Set

für 20-Fuß-Container

1 Set besteht aus:

- + 8 Felder je 1.150 mm breit mit je 3 Ebenen für 4 Räder bis 245 mm; 2 Felder je 1.000 mm breit mit je 3 Ebenen für 4 Räder bis 205 mm
- + Rahmenhöhe 2.000 mm
- + Kapazität: 30 Satz/120 Räder
- + Tragkraft pro Ebene 150 kg
- + optimale Lagerung durch Reifentraversen
- + verzinkt

Containerregal-Set

für 40-Fuß-Container

1 Set besteht aus:

- + 14 Felder je 1.500 mm breit mit je 3 Ebenen für 6 Räder bis 225 mm; 2 Felder je 1.150 mm breit mit je 3 Ebenen für 4 Räder bis 245 mm
- + Rahmenhöhe 2.000 mm
- + Kapazität: 69 Satz/276 Räder
- + Tragkraft pro Ebene 150 kg
- + optimale Lagerung durch Reifentraversen
- + verzinkt

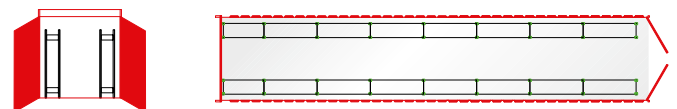
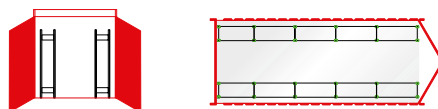

Fachlast 150 kg · max. Feldlast 1,2 t					
	400				
verzinkt	Höhe mm	Breite mm	Tiefe mm	Kapazität Set	Regalzeile
	2.000	5.684	400	30 Satz 120 Räder	20979 1.174,41 €

Fachlast 150 kg · max. Feldlast 1,2 t					
	400				
verzinkt	Höhe mm	Breite mm	Tiefe mm	Kapazität Set	Regalzeile
	2.000	11.752	400	69 Satz 276 Räder	20980 2.065,48 €



Großfach-Räderregale

mit Weitspannholmen

beidseitig nutzbar

Eigenschaften

- + beidseitige Bestückung und Entnahme der Räder
- + belastbar bis 400 kg pro Ebene
- + ein mittlerer Tiefenverbinder pro Ebene hält die Ebenen zusammen
- + kombinierbar mit allen Stecksystemregalen
- + Ebenen im Raster von 25 mm in der Höhe verstellbar
- + Aussteifung durch Weitspannholme
- + verzinkt

Nutzen

- + Lagerung von mind. 2 Sätzen pro Ebene möglich
- + optimierte Höhe 2.750 mm zur Lagerung von SUV-Rädern
- + variabel einsetzbar für Räder mit 550–750 mm Ø

		Tiefe in mm		1.500		2.000		2.250		2.500		
verzinkt	Höhe mm	Tiefe mm	Lager-ebenen	Feldlast max. Tonnen	Grund-regal	Anbau-regal	Grund-regal	Anbau-regal	Grund-regal	Anbau-regal	Grund-regal	Anbau-regal
	2.000	400	3	1,2	1,2	20930 ●	20935 ●	20950 ●	20955 ●	20960 ●	20965 ●	20970 ●
285,96 €						237,19 €	309,63 €	260,86 €	347,51 €	298,74 €	362,46 €	313,69 €
20931 ●						20936 ●	20941 ●	20946 ●	20991 ●	20996 ●	20981 ●	20986 ●
393,20 €						322,21 €	424,77 €	353,78 €	475,27 €	404,28 €	495,20 €	424,21 €
3.500	400	5	1,2	1,2	20932 ●	20937 ●	20952 ●	20957 ●	20962 ●	20967 ●	20972 ●	20977 ●
					499,95 €	406,99 €	539,41 €	446,45 €	602,54 €	509,58 €	627,45 €	534,49 €
4.500	400	6	1,2	1,2	20933 ●	20938 ●	20953 ●	20958 ●	20963 ●	20968 ●	20973 ●	20978 ●
					614,13 €	495,48 €	661,48 €	542,83 €	737,24 €	618,59 €	767,13 €	648,48 €
Zusatzebene					20934 ●	20934 ●	20954 ●	20954 ●	20964 ●	20964 ●	20974 ●	20974 ●
					62,81 €	62,81 €	70,70 €	70,70 €	83,32 €	83,32 €	88,31 €	88,31 €

Beispielbestückung bei Regalhöhe 2.000 mm mit verschiedenen Regalbreiten

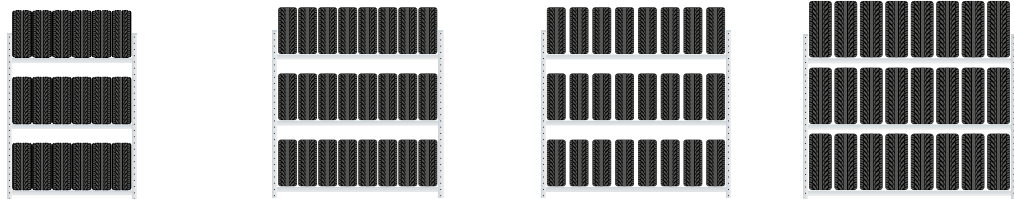

max. Feldlast 300 kg

Regalbreite	1.500	2.000	2.225	2.500
Reifen pro Ebene	6 × bis 225 mm	8 × bis 225 mm	8 × bis 245 mm	10 × bis 225 mm; 8 × bis 285 mm
bis Zoll-Größe	18	18	18	18
Lagerebenen	3	3	3	3
Reifen pro Regal	18	24	24	30/24

Die Bestückung der Regale sind nur Beispiele. Bei anderen Reifengrößen kann sich die Anzahl der Reifen in den verschiedenen Regalbreiten auch erhöhen.

Umweltregale

für zertifizierte Sicherheit

Die sichere Lagerung wassergefährdender Stoffe ist eine besondere Herausforderung. Mit den Umweltregalen von SCHULTE Lagertechnik lassen sich Öle, Lacke und Verdüner in Kleingebinden sach- und umweltgerecht aufbewahren.



5⁺
Tage
ab Lager



Planung

Die angegebenen Traglasten gelten für gleichmäßig verteilte Lasten je Regalboden.

Alle Komplettregale beinhalten Kreuzstreben, Abdeckkappen und KlemmfüÙe.

Wünschen Sie vormontierte Rahmen, werden diese bis 2.500 mm Höhe und 600 mm Tiefe gegen Mehrpreis werkseitig genietet. → **Seite 108**

Sicherheit

Regale mit einem Höhen-/Tiefenverhältnis größer 5:1 müssen gemäß DGUV Information 208-061 gegen Kippen gesichert werden.

Beispiel:

Ein Regal mit einer Tiefe von 300 mm und einer Höhe von 2.000 mm muss durch eine Wand-, Fußverankerung oder Kopfverbände gesichert werden. Befestigungszubehör → **Seite 115**

AufbaumaÙe

Grundregal:
Nennlänge + 60 mm

Anbauregal:
Nennlänge + 6 mm

Rahmentiefe gesamt:
Nenntiefe + 36 mm

Auffangwanne:
Grundregal: 1.096 × 570 mm
Anbauregal: 1.005 × 570 mm



Wannenboden

Eventuell auslaufende Flüssigkeiten werden sicher aufgefangen.



Auffangwanne

Die Auffangwanne verhindert das Einsickern von Flüssigkeiten in den Boden.



Gitterrostboden

Direkter Ablauf austretender Flüssigkeiten durch Gitterrostböden in die dicht verschweißte Auffangwanne.

Produktmerkmale

- + sachgerechte Lagerung wassergefährdender Stoffe
- + Kleingebinderegale in unterschiedlichen Ausführungen erhältlich
- + Auffangwannen mit Übereinstimmungserklärung (ÜHP) gemäß StawaR
- + bei austretenden Flüssigkeiten verhindern die Auffangwannen das Versickern in den Boden bzw. in das Grundwasser

Lagerung wassergefährdender Stoffe in Auffangwannen

Lagerung wassergefährdender Stoffe in Auffangwannen Zweck dieses Gesetzes ist es, durch eine nachhaltige Gewässerbewirtschaftung die Gewässer als Bestandteil des Naturhaushalts, als Lebensgrundlage des Menschen, als Lebensraum für Tiere und Pflanzen sowie als nutzbares Gut zu schützen.



StawaR
Ü
Übereinstimmungserklärung (ÜHP)
entzündbare Flüssigkeiten der GHS-Kategorien 1-3
gewässergefährdende Flüssigkeiten der GHS-Kategorien 1-4

Fachbodenregal Stecksystem

Fachbodenregal Schraubsystem

Fachbodenregale Office und Archiv

Weitspannregale

Palettenregale

Kragarmregale

Regalanlagen und Bühnen

Fachbodenregal
Stecksystem

Fachbodenregal
Schraubsystem

Fachbodenregale
Office und Archiv

Weitspann-
regale

Paletten-
regale

Kragarm-
regale

Regalanlagen
und Bühnen



Kleingebinderegale

mit Fachböden und Auffangwanne

beidseitig nutzbar

Eigenschaften

- + 5 **MULTIplus150** Fachböden und 1 Auffangwanne
- + Volumen der Auffangwannen (Höhe: 83 mm):
Grundregal = 37 Liter / Anbauregal = 34 Liter
- + inkl. Übereinstimmungserklärung gemäß StawaR
- + Fachböden im Raster von 25 mm in der Höhe verstellbar
- + Aussteifung durch Längenriegel
- + verzinkt

Nutzen

- + durch dicht verschweißte Auffangwanne aus 3 mm verzinktem Stahlblech kein Einsickern von Flüssigkeiten in den Boden
- + kürzere Lagerlaufzeiten durch beidseitige Nutzbarkeit

Fachlast 150 kg / max. Feldlast 1,0 t

	Höhe mm	Breite mm	Tiefe mm	Grundregal	Anbauregal
	2.000	1.000	500	14944	14945
				469,36 €	405,46 €
Zusatz-Fachboden mit 4 Fachbodenträgern		1.000	500	17250-B	17250-B
				22,45 €	22,45 €
Auffangwanne Grundregal		1.096	570	14944-G	
				228,37 €	
Auffangwanne Anbauregal		1.005	570		14944-A
					214,60 €



Kleingebinderegale

mit Gitterrostböden und Auffangwanne

beidseitig nutzbar

Eigenschaften

- + 4 Gitterrostböden je 150 kg Fachlast,
- 1 **MULTIplus150** Abdeckboden und 1 Auffangwanne
- + Volumen der Auffangwannen (Höhe: 83 mm):
Grundregal = 37 Liter / Anbauregal = 34 Liter
- + inkl. Übereinstimmungserklärung gemäß StawaR
- + Masche 30 x 30 mm, Tragstab 25 x 2 mm
- + steckbare Gitterrostböden im Raster von 25 mm in der Höhe verstellbar
- + Aussteifung durch Längenriegel
- + verzinkt

Nutzen

- + direkter Ablauf austretender Flüssigkeiten durch Gitterrostböden in dicht verschweißte Auffangwanne aus 3 mm verzinktem Stahlblech
- + kürzere Lagerlaufzeiten durch beidseitige Nutzbarkeit

Fachlast 150 kg / max. Feldlast 1,0 t

	Höhe mm	Breite mm	Tiefe mm	Grundregal	Anbauregal
	2.000	1.000	500	14946	14947
				794,36 €	730,46 €
Zusatz-Gitterrostboden mit 4 Universalträgern		1.000	500	14948	14948
				106,46 €	106,46 €
Auffangwanne Grundregal		1.096	570	14944-G	
				228,37 €	
Auffangwanne Anbauregal		1.005	570		14944-A
					214,60 €



Umwelt-Wannenbodenregale

mit Sicherheit auf jeder Ebene

beidseitig nutzbar

Eigenschaften

- + 4 Umwelt-Wannenböden und 1 **MULTIplus150** Abdeckboden
- + bis 150 kg belastbare Wannen mit 60 mm Kantenhöhe
- + inkl. Übereinstimmungserklärung gemäß StawaR
- + Volumen der Umwelt-Wannenböden:
Tiefe 500 mm = 18 Liter / Tiefe 600 mm = 22 Liter
- + Wannen im Raster von 25 mm in der Höhe verstellbar
- + Aussteifung durch Längsriegel
- + verzinkt

Nutzen

- + Umwelt-Wannenböden aus 3 mm verzinktem Stahlblech fangen eventuell auslaufende Flüssigkeiten sicher auf
- + kürzere Lagerlaufzeiten durch beidseitige Nutzbarkeit

Fachlast 150 kg / max. Feldlast 1,3 t							
Höhe mm	Breite mm	Tiefe mm		Grundregal		Anbauregal	
2.000	1.000	500	14870	1.010,57 €	14871	960,44 €	
Zusatz-Wannenboden mit 4 Universalträgern		1.000	500	14872	217,60 €	14872	217,60 €
2.000	1.000	600	14875	1.085,10 €	14876	1.033,61 €	
Zusatz-Wannenboden mit 4 Universalträgern		1.000	600	14877	234,84 €	14877	234,84 €

Lebensmittelregale

aus Edelstahl oder eloxiertem Aluminium



2^F
Wochen
ab Lager

2^J
Jahre
Garantie
Fachboden-
regal



Edelstahlregal:
Regalboden Edelstahl

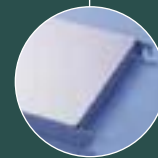

Aluminiumregal:
Regalboden Aluminium
eloxiert

Regalmaße in mm

Breiten 800 / 1.000 / 1.200
Höhen 1.800 / 1.950
Tiefen 400 / 500 / 600

Planung

Die Komplettregale werden mit vormontierten Rahmen geliefert.

Die angegebenen Traglasten gelten für gleichmäßig verteilte Lasten je Regalboden. Die Regalböden haben eine Kantenhöhe von 40 mm.

Hinweis:

Nicht kompatibel mit dem SCHULTE Stecksystem.

Sicherheit

Regale mit einem Höhen-/Tiefenverhältnis größer 5:1 müssen gemäß DGV Information 208-061 gegen Kippen gesichert werden.

Beispiel:

Ein Regal mit einer Tiefe von 300 mm und einer Höhe von 2.000 mm muss durch eine Wandverankerung gesichert werden. → **Seite 115**

Aufbaumaße

Grundregal: Nennlänge + 50 mm
Anbauregal: Nennlänge + 25 mm

Rahmentiefe gesamt:

Nenntiefe = Rahmentiefe
Bodenmaß = Nenntiefe abzüglich 59 mm

Feldlast:

Aluregale bis 800 kg
Edelstahlregale bis 1.200 kg

Fachlast:

bis 150 kg

Böden im Raster 150 mm einhängbar

Eigenschaften

- + besonders für Gastronomie und lebensmittelverarbeitende Betriebe geeignet
- + bis 150 kg belastbare Regalböden

Nutzen

- + Edelstahl: lebensmittelecht, auch zur Lagerung von unverpackten Lebensmitteln geeignet
- + sicherer Stand durch höhenverstellbare Füße und Kreuzstreben
- + hygienisch und leicht zu reinigen
- + schnell einsatzbereit durch einfaches Stecken der Böden
- + flexibler Einsatz durch Montagemöglichkeit über Eck

Fachbreite 800 mm · Fachlast 150 kg										
Tiefe in mm			400		500		600			
	Höhe mm	Fachböden	Feldlast max. kg	Grundregal	Anbauregal	Grundregal	Anbauregal	Grundregal	Anbauregal	
Aluminium eloxiert	1.800	4	800	18950 ●	18951 ●	18954 ●	18955 ●	18958 ●	18959 ●	
				700,87 €	526,82 €	778,27 €	593,58 €	858,76 €	663,44 €	
	18952 ●			18953 ●	18956 ●	18957 ●	18960 ●	18961 ●		
	721,42 €			537,09 €	800,80 €	604,85 €	883,12 €	675,62 €		
		Zusatz-Fachboden	18697 ●	18697 ●	18677 ●	18677 ●	18670 ●	18670 ●		
			88,17 €	88,17 €	102,20 €	102,20 €	117,01 €	117,01 €		
Edelstahl	1.800	4	1.200	18986 ●	18987 ●	18990 ●	18991 ●	18994 ●	18995 ●	
				1.180,62 €	834,44 €	1.278,16 €	924,74 €	1.375,52 €	1.014,86 €	
	18988 ●			18989 ●	18992 ●	18993 ●	18996 ●	18997 ●		
	1.213,39 €			850,82 €	1.310,93 €	941,13 €	1.408,29 €	1.031,24 €		
		Zusatz-Fachboden	18616 ●	18989 ●	18598 ●	18598 ●	18592 ●	18592 ●		
			122,05 €	122,05 €	142,82 €	142,82 €	163,54 €	163,54 €		

Fachbreite 1.000 mm · Fachlast 150 kg										
Tiefe in mm			400		500		600			
	Höhe mm	Fachböden	Feldlast max. kg	Grundregal	Anbauregal	Grundregal	Anbauregal	Grundregal	Anbauregal	
Aluminium eloxiert	1.800	4	800	18962 ●	18963 ●	18966 ●	18967 ●	18970 ●	18971 ●	
				771,20 €	595,25 €	862,34 €	675,76 €	958,18 €	760,97 €	
	18964 ●			18965 ●	18968 ●	18969 ●	18972 ●	18973 ●		
	791,75 €			605,53 €	884,87 €	687,02 €	982,53 €	773,15 €		
		Zusatz-Fachboden	18724 ●	18724 ●	18730 ●	18730 ●	18736 ●	18736 ●		
			104,83 €	104,83 €	122,30 €	122,30 €	140,95 €	140,95 €		
Edelstahl	1.800	4	1.200	18998 ●	18999 ●	19002 ●	19003 ●	19006 ●	19007 ●	
				1.284,07 €	935,38 €	1.401,30 €	1.045,37 €	1.519,27 €	1.156,09 €	
	19000 ●			19001 ●	19004 ●	19005 ●	19008 ●	19009 ●		
	1.316,85 €			951,77 €	1.434,07 €	1.061,75 €	1.552,04 €	1.172,48 €		
		Zusatz-Fachboden	18824 ●	18824 ●	18830 ●	18830 ●	18836 ●	18836 ●		
			146,65 €	146,65 €	172,34 €	172,34 €	198,21 €	198,21 €		

Fachbreite 1.200 mm · Fachlast 125 kg										
Tiefe in mm			400		500		600			
	Höhe mm	Fachböden	Feldlast max. kg	Grundregal	Anbauregal	Grundregal	Anbauregal	Grundregal	Anbauregal	
Aluminium eloxiert	1.800	4	800	18974 ●	18975 ●	18978 ●	18979 ●	18982 ●	18983 ●	
				843,43 €	665,75 €	954,31 €	766,00 €	1.061,79 €	862,85 €	
	18976 ●			18977 ●	18980 ●	18981 ●	18984 ●	18985 ●		
	863,98 €			676,02 €	976,84 €	777,26 €	1.086,14 €	875,02 €		
		Zusatz-Fachboden	18725 ●	18725 ●	18731 ●	18731 ●	18737 ●	18737 ●		
			122,02 €	122,02 €	144,43 €	144,43 €	165,98 €	165,98 €		
Edelstahl	1.800	4	1.200	19010 ●	19011 ●	19014 ●	19015 ●	19018 ●	19019 ●	
				1.387,57 €	1.036,13 €	1.523,68 €	1.164,99 €	1.661,14 €	1.295,21 €	
	19012 ●			19013 ●	19016 ●	19017 ●	19020 ●	19021 ●		
	1.420,35 €			1.052,52 €	1.556,45 €	1.181,38 €	1.693,91 €	1.311,60 €		
		Zusatz-Fachboden	18825 ●	18825 ●	18831 ●	18831 ●	18837 ●	18837 ●		
			171,15 €	171,15 €	201,55 €	201,55 €	232,30 €	232,30 €		



Hängeschiene für S-Haken

max. Tragkraft kg	80	
Aluminium	Breite mm	
	800	18623 ● 140,74 €
	1.000	18783 ● 160,26 €
	1.200	18784 ● 179,15 €

S-Haken

Edelstahl	Höhe mm	
	800	18886 ● 15,89 €



Eckverbindungsklammer*

- + zum einfachen Bau über Eck
- + sowohl bei Edelstahl- als auch Aluminiumregalen einsetzbar
- + fester Sitz durch seitliches Aufschieben
- + benötigt: 2 Stück/Fachboden

Eckverbindungsklammer	
Aluminium	18887 ● 11,39 €

* Beim Einsatz von Eckverbindungsklammern reduziert sich die Fachlast je Boden um 30 %.

Das Zubehör



01

Trennbügel

S_132

02

Gewindestangenhalterung

S_135

03

Verriegelungsstange für Öllager

S_134

04

Auffangwanne

S_134

05

Schüttgutmulden mit Trennblechen

S_127

06

Lochplatten

S_122

07

Regalschubladen

S_124

Mit vielseitigen Systembausteinen und zielgruppenspezifischem Zubehör von SCHULTE gestalten Sie Lager Räume übersichtlicher und optimieren das Kleinteile-Management. Kleinteile sind direkt im Blick und schnell zur Hand. Das spart Platz und kostbare Zeit. Der Arbeitsfluss wird im Handumdrehen gesteigert.

—> für ein optimiertes Lagergut-Management



08

Ausziehboden

S_124

09

Stecktrennbleche

S_129

10

Sichtlagerkästen

S_138

11

Trenn- und
Seitenführungen

S_132

12

Flügeltüren

S_123

—> Ihr Nutzen

- + Beschleunigte Kommissionierungsprozesse
- + Branchenspezifische Optimierung
- + Normgerechte Gefahrstofflagerung
- + Übersichtliche Lagerraumgestaltung

Das Zubehör von A–Z

A



Aussteifung

- 112 Kreuzstreben
- 113 Längenriegel für Fachbodenregale
- 113 Längenriegel für Schrägbodenregale
- 113 Sicherungsstifte

B



Befestigung

- 115 Boden-Befestigungsset
- 115 Distanzhalter
- 115 Querverband-Set
- 115 Wandbefestigung
- 115 Wandhalter



Beschriftung

- 133 Belastungsschilder
- 133 Magnetschilder
- 258 Regalplatzetiketten
- 133 Scannerschienen

F



Flügeltüren

- 123 Flügeltür 1.000 mm Höhe
- 123 Flügeltür 2.000 mm Höhe

K



Kästen

- 139 Euro-Stapelkästen
- 138 Sichtlagerkästen
- 136 Regalkästen



Kleinteile

- 111 Abdeckkappen
- 112 Anschlussblech
- 111 Aufhängekonsolen
- 114 Doppelregalverbinder
- 111 Fachbodenträger
- 114 Füll-Leisten
- 111 Klemmfüße
- 114 Kopplungsstück
- 111 Kunststoff-Hammer
- 114 Profilklemmen
- 111 Universalträger
- 111 Unterlegplatten

L



Leitern

- 145 Aluminium-Podestleiter
- 146 Aluminium-Regalleiter
- 144 Aluminium-Stehleiter

M

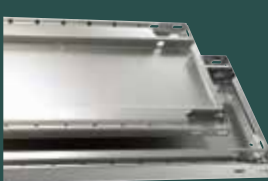

MULTIplus Fachböden

- 105 MULTIplus-Fachböden
- 105 Verstärkungsunterzüge



MULTIplus T-Profil-Rahmen

- 107 MULTIplus-Tiefenriegel
- 107 MULTIplus-T-Profile
- 109 T-Profilrahmen, unmontiert
- 108 T-Profilrahmen, vormontiert

R



Rückwände

- 120 Drahtgitter-Rückwände
- 121 Lochwandhaken
- 121 Lochblech-Rückwände
- 120 Vollblech-Rückwände
- 122 Lochplatten-Rückwände

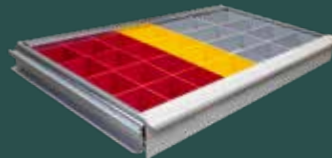

Regalschublade

- 124 Regalschubladen
- 125 Einsatzkästen-Sets
- 125 Schlitzwannen-Sets
- 124 Ausziehboden

S



Schubladenblöcke

- 142 Einsatzkästen
- 143 Schlitzwannen
- 141 Schubladenblöcke



Seitenwände / -blenden

- 117 Drahtgitter-Seitenwände
- 117 Lochwandhaken
- 117 Euro-Lochblech-Seitenwände
- 118 Lochplatten-Seitenblenden
- 116 Vollblech-Seitenblenden
- 116 Vollblech-Seitenwände

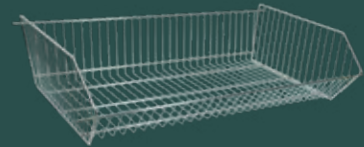

Spezial-Anwendungen

- 134 Auffangwanne
- 134 Drahtgitterkorb
- 135 Gewindestangenhalterung
- 135 Hängevorrichtungen-Sets
- 135 Kleiderstangen
- 126 Universalprofil
- 134 Verriegelungsstange für Öllager

U

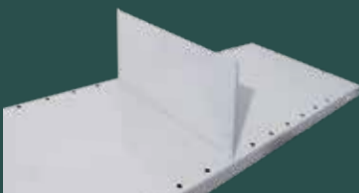

Unterteilungen

- 128 Anschlagleisten
- 130 Buchstützen
- 131 Draht-Schüttgutleiste
- 131 Draht-Steckgitter
- 130 Fachteiler
- 113 Längenriegel für Schrägböden
- 128 Schüttgutleisten
- 127 Schüttgutmulden
- 128 Sockelblenden
- 129 Stecktrennbleche feststehend
- 129 Stecktrennbleche freistehend
- 126 Stirnwandabgrenzungen
- 132 Trennbügel und Kippsicherung
- 132 Trenn- und Seitenführung

MULTIplus Fachböden

—> hohe Qualität und Belastbarkeit

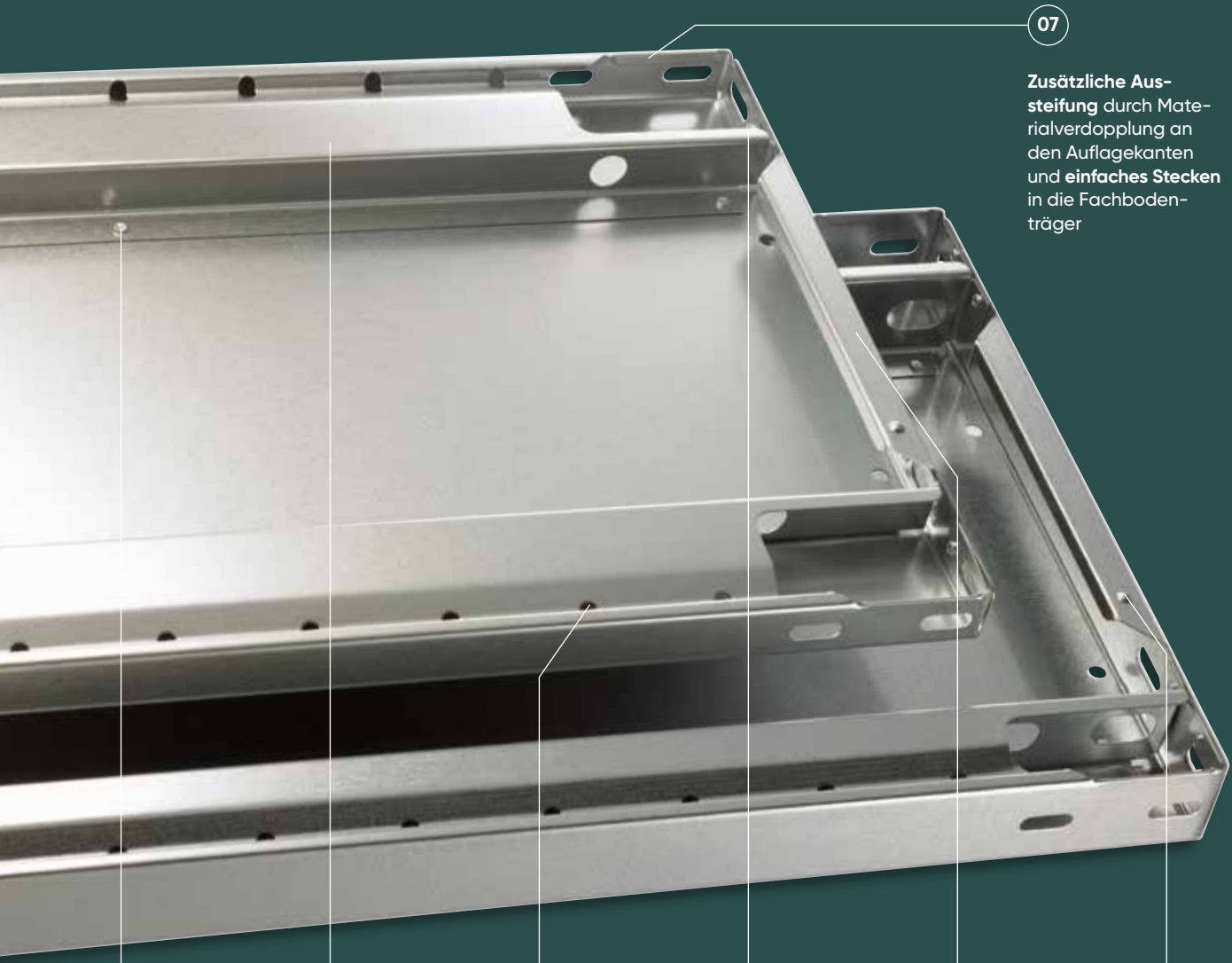

07

Zusätzliche Aussteifung durch Materialverdopplung an den Auflagekanten und **einfaches Stecken** in die Fachboden-träger



01

Umweltfreundliche Verbindungstechnik: Durchsetzfugen statt Schweißen

02

Optimierte Kastenform erhöht die Tragkraft je Fachboden um bis zu 25 %

03

Systemlochung zum leichten Anbringen von Zubehör wie zum Beispiel Stecktrennbleche oder Draht-Steckgitter.

Abstand der Systemlochung: 50 mm

04

Maximale Stabilität durch Führen des Kastenprofils bis in die Ecken

05

Hohe Stabilität durch dreifache Abkantung des Materials in Tiefenrichtung

06

Transportsicherung durch Stapelnocken

Maße Fachböden in mm

Breiten 750 / 1.000 / 1.300

Höhen 25 / 40

Tiefen 300 / 400 / 500 / 600 / 800 / 1.000

MULTIplus150

Fachböden werden immer ohne Fachbodenträger geliefert, bitte passend separat bestellen (siehe Seite 111)

Kantenhöhe 25 mm – Fachlast 150 kg		Tiefe in mm		Fachbreite 750 mm		Fachbreite 1.000 mm		Fachbreite 1.300 mm		
Verzinkt	300	17203	●	13,65 €	17230	●	15,60 €	17530	●	24,01 €
	400	17204	●	15,29 €	17240	●	18,63 €	17540	●	27,29 €
	500	17205	●	16,93 €	17250	●	21,34 €	17550	●	30,53 €
	600	17206	●	18,54 €	17260	●	24,20 €	17560	●	33,76 €
	800	17208	●	26,01 €	17280	●	30,03 €	17580	●	50,18 €
RAL 7035 lichtgrau	300	37203	●	15,44 €	37230	●	16,51 €	37530	●	27,11 €
	400	37204	●	17,02 €	37240	●	19,88 €	37540	●	30,14 €
	500	37205	●	20,02 €	37250	●	24,20 €	37550	●	36,80 €
	600	37206	●	21,60 €	37260	●	27,45 €	37560	●	39,86 €
	800	37208	●	29,09 €	37280	●	33,45 €	37580	●	62,45 €

MULTIplus250

Fachböden werden immer ohne Fachbodenträger geliefert, bitte passend separat bestellen (siehe Seite 111)

Kantenhöhe 40 mm – Fachlast 250 kg		Tiefe in mm		Fachbreite 750 mm		Fachbreite 1.000 mm		Fachbreite 1.300 mm		
Verzinkt	300	17303	●	15,43 €	17330	●	18,91 €	17630	●	26,37 €
	400	17304	●	17,72 €	17340	●	22,41 €	17640	●	30,56 €
	500	17305	●	19,96 €	17350	●	26,82 €	17650	●	34,72 €
	600	17306	●	22,22 €	17360	●	30,17 €	17660	●	38,92 €
	800	17308	●	30,11 €	17380	●	36,64 €	17680	●	55,01 €
	1.000	-	-	-	* 17395	●	60,87 €	-	-	-
RAL 7035 lichtgrau	300	37303	●	17,30 €	37330	●	21,48 €	37630	●	30,95 €
	400	37304	●	19,68 €	37340	●	23,81 €	37640	●	35,34 €
	500	37305	●	22,16 €	37350	●	29,04 €	37650	●	42,63 €
	600	37306	●	24,66 €	37360	●	33,55 €	37660	●	46,99 €
	800	37308	●	33,41 €	37380	●	38,23 €	37680	●	66,70 €
	1.000	-	-	-	* 37395	●	69,30 €	-	-	-

* Fachböden 1.000 x 1.000 mm werden mit 2 Unterzügen geliefert.

MULTIplus330

Fachböden werden immer ohne Fachbodenträger geliefert, bitte passend separat bestellen (siehe Seite 111)

Kantenhöhe 40 mm – Fachlast 330 kg		Tiefe in mm		Fachbreite 1.000 mm	
Verzinkt	300	17430	●	21,34 €	
	400	17440	●	28,01 €	
	500	17450	●	29,45 €	
	600	17460	●	34,18 €	
	800	17480	●	44,10 €	
RAL 7035 lichtgrau	300	37430	●	25,47 €	
	400	37440	●	30,48 €	
	500	37450	●	36,04 €	
	600	37460	●	40,82 €	
	800	37480	●	45,04 €	

MULTIplus85

Fachböden werden immer ohne Fachbodenträger geliefert, bitte passend separat bestellen (siehe Seite 111)

Kantenhöhe 25 mm – Fachlast 85 kg		Tiefe in mm		Fachbreite 750 mm		Fachbreite 1.000 mm		Fachbreite 1.300 mm		
Verzinkt	300	11023	●	12,24 €	11333	●	14,37 €	11053	●	19,45 €
	350	11028	●	13,25 €	11332	●	15,58 €	-	-	-
	400	-	-	-	11344	●	16,74 €	-	-	-
	500	-	-	-	11355	●	19,09 €	-	-	-
	600	-	-	-	11366	●	21,52 €	-	-	-
	RAL 7035 lichtgrau	300	30023	●	14,07 €	31330	●	16,08 €	30053	●
350		30028	●	15,06 €	31331	●	17,10 €	-	-	-
400		-	-	-	31340	●	18,34 €	-	-	-
500		-	-	-	31350	●	22,02 €	-	-	-
600		-	-	-	31360	●	24,25 €	-	-	-

Verstärkungsunterzüge

zur Steigerung der Fachlasten

für MULTIplus150 Fachböden – 25 mm Kantenhöhe		Breite in mm		
Verzinkt	750	12590-25	●	6,81 €
	1.000	12591-25	●	7,94 €
	1.300	12592-25	●	10,60 €

für MULTIplus250 / 330 Fachböden – 40 mm Kantenhöhe		Breite in mm		
Verzinkt	750	12590-40	●	6,81 €
	1.000	12591-40	●	7,94 €
	1.300	12592-40	●	11,17 €

MULTIplus150 Fachlaststeigerung bis 220 kg			
Tiefe in mm	ohne Unterzug	1 Unterzug	2 Unterzüge
300	150 kg	-	-
400	150 kg	+ 35 kg	+ 70 kg
500	150 kg	+ 35 kg	+ 70 kg
600	150 kg	+ 35 kg	+ 70 kg
800	150 kg	keine Lasterhöhung	
1.000	150 kg	nur weniger Durchbiegung	

MULTIplus250 Fachlaststeigerung bis 330 kg			
Tiefe in mm	ohne Unterzug	1 Unterzug	2 Unterzüge
300	250 kg	-	-
400	250 kg	+ 50 kg	+ 80 kg
500	250 kg	+ 50 kg	+ 80 kg
600	250 kg	+ 50 kg	+ 80 kg
800	250 kg	-	+ 50 kg
1.000	250 kg	-	+ 25 kg

MULTIplus330 Fachlaststeigerung bis 410 kg			
Tiefe in mm	ohne Unterzug	1 Unterzug	2 Unterzüge
300	330 kg	-	-
400	330 kg	+ 50 kg	+ 80 kg
500	330 kg	+ 50 kg	+ 80 kg
600	330 kg	+ 50 kg	+ 80 kg
800	330 kg	-	+ 50 kg
1.000	330 kg	-	-

MULTIplus T-Profile

—> hohe Qualität und Präzision

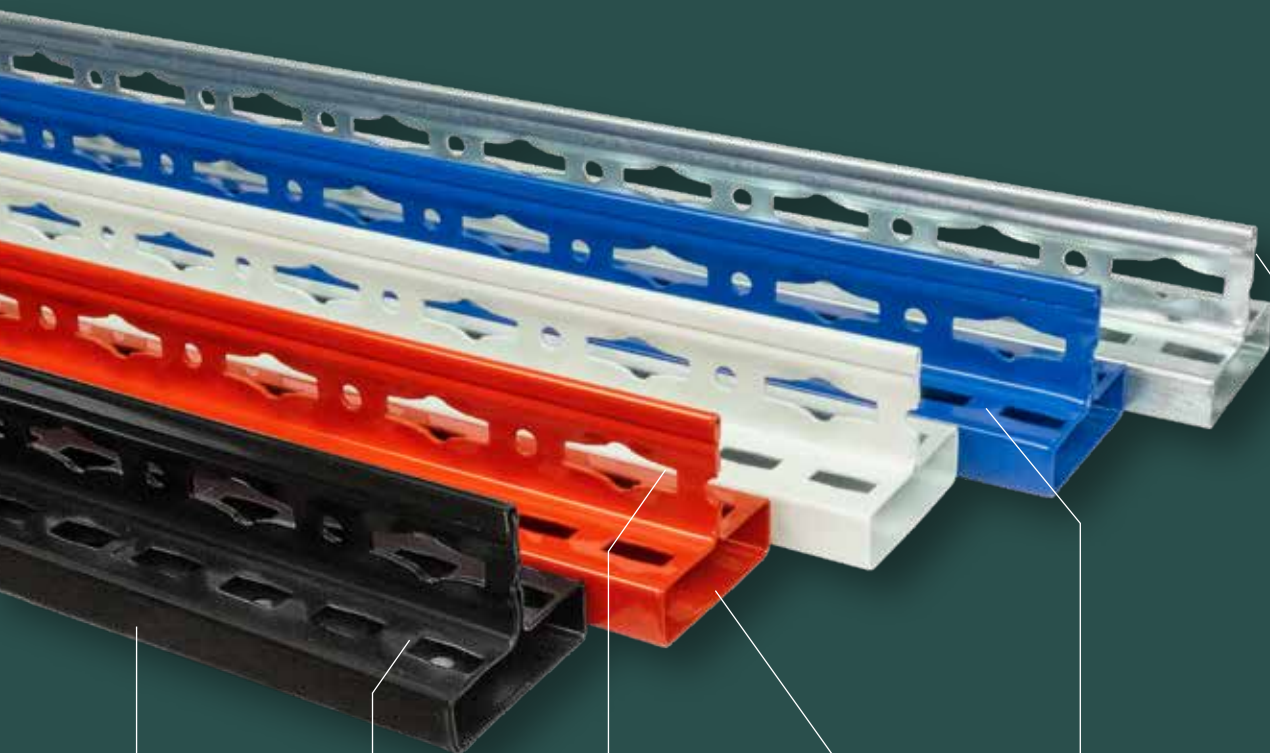

01

Erfüllt höchste Anforderungen an Fertigungstoleranzen, insbesondere an Parallelität, Bombierung und Torsionsfreiheit

02

Optimale Raumnutzung durch 25 mm-Rasterlochung und 25 mm-Kantenhöhe der Fachböden

03

Schmetterlingslochung zur Aufnahme der Tiefenriegel

04

Hohe Traglasten durch optimierte Kastenform mit engen Radien

05

Systemlochung mit Höhenmarkierungen zum einfachen Anschluss der Systemkomponenten

06

Maximale Stabilität durch umbördelten Steg mit zusätzlicher Sicke sowie durch 2 Materialstärken

MULTIplus T-Profile sind in 5 Farben erhältlich



verzinkt



RAL 7035
lichtgrau



RAL 5010
enzianblau



RAL 3000
feuerrot



struktur-
schwarz



MULTIplus T-Profil

steckbar

Eigenschaften

- + zum Aufbau von MULTIplus T-Profil-Rahmen
- + ab 3.000 mm Höhe für eine nachträgliche Aufstockung (Geschossanlage) geeignet
- + 5 Farben: verzinkt, RAL 7035 lichtgrau, RAL 5010 enzianblau, RAL 3000 feuerrot, struktur-schwarz

MULTIplus T-Profil

Höhe mm	1.000	1.500	1.800	2.000	2.300	2.500	2.750	3.000	3.500	4.000	4.500	5.000	5.500	6.000	6.500	7.000	7.500
verzinkt	15210 ● 10,03 €	15215 ● 14,98 €	15218 ● 16,88 €	15220 ● 18,15 €	15223 ● 21,09 €	15225 ● 22,92 €	15228 ● 26,63 €	15230 ● 29,71 €	15235 ● 34,98 €	15240 ● 39,95 €	15245 ● 45,20 €	15250 ● 50,24 €	15251 ● 55,78 €	15252 ● 60,81 €	15253 ● 65,90 €	15254 ● 71,02 €	15255 ● 76,04 €
RAL 7035 lichtgrau	35210 ● 12,12 €	35215 ● 18,07 €	35218 ● 20,36 €	35220 ● 22,61 €	35223 ● 26,24 €	35225 ● 28,56 €	35228 ● 31,70 €	35230 ● 36,24 €	35235 ● 41,79 €	35240 ● 48,68 €	35245 ● 54,48 €	35250 ● 61,10 €	35251 ● 71,07 €	35252 ● 77,51 €	35253 ● 83,99 €	35254 ● 90,49 €	35255 ● 96,88 €
RAL 5010 enzianblau	-	-	35218-B ● 20,36 €	35220-B ● 22,61 €	35223-B ● 26,24 €	35225-B ● 28,56 €	35228-B ● 31,70 €	35230-B ● 36,24 €	35235-B ● 41,79 €	35240-B ● 48,68 €	35245-B ● 54,48 €	35250-B ● 61,10 €	35251-B ● 71,07 €	35252-B ● 77,51 €	35253-B ● 83,99 €	35254-B ● 90,49 €	35255-B ● 96,88 €
RAL 3000 feuerrot	-	-	-	35220-R ● 22,61 €	35223-R ● 26,24 €	35225-R ● 28,56 €	-	35230-R ● 36,24 €	-	-	-	-	-	-	-	-	-
struktur-schwarz	-	-	35218-S ● 20,36 €	35220-S ● 22,61 €	35223-S ● 26,24 €	-	-	-	-	-	-	-	-	-	-	-	-

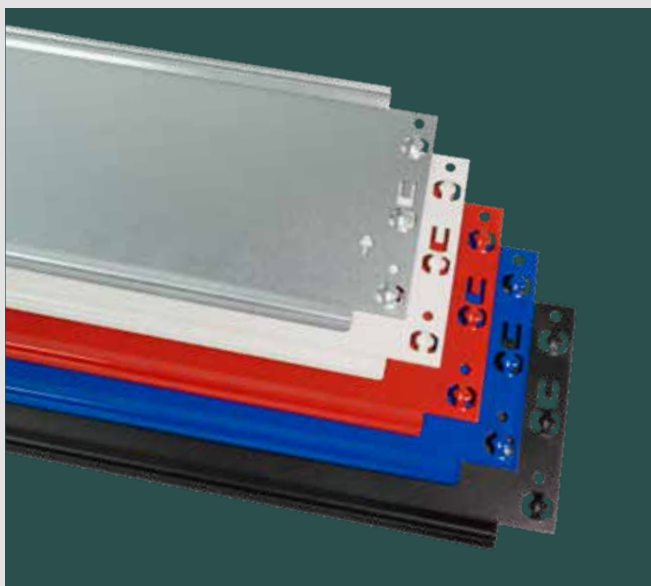

MULTIplus Tiefenriegel

steckbar

Eigenschaften

- + zum Aufbau von MULTIplus T-Profil-Rahmen
- + einfaches Stecken in die T-Profile
- + 5 Farben: verzinkt, RAL 7035 lichtgrau, RAL 5010 enzianblau, RAL 3000 feuerrot, struktur-schwarz

MULTIplus Tiefenriegel

Tiefe mm	300	350	400	500	600	800	1.000
verzinkt	15263 ● 4,53 €	15261 ● 4,94 €	15264 ● 5,26 €	15265 ● 5,94 €	15266 ● 6,62 €	15268 ● 8,32 €	15270 ● 10,86 €
RAL 7035 lichtgrau	35263 ● 6,33 €	35261 ● 6,62 €	35264 ● 6,81 €	35265 ● 7,67 €	35266 ● 8,40 €	35268 ● 10,09 €	35270 ● 11,74 €
RAL 5010 enzianblau	35263-B ● 6,33 €	35261-B ● 6,62 €	35264-B ● 6,81 €	35265-B ● 7,67 €	35266-B ● 8,40 €	35268-B ● 10,09 €	35270-B ● 11,74 €
RAL 3000 feuerrot	35263-R ● 6,33 €	35261-R ● 6,62 €	35264-R ● 6,81 €	35265-R ● 7,67 €	35266-R ● 8,40 €	35268-R ● 10,09 €	35270-R ● 11,74 €
struktur-schwarz	35263-S ● 6,33 €	35261-S ● 6,62 €	35264-S ● 6,81 €	35265-S ● 7,67 €	35266-S ● 8,40 €	35268-S ● 10,09 €	35270-S ● 11,74 €

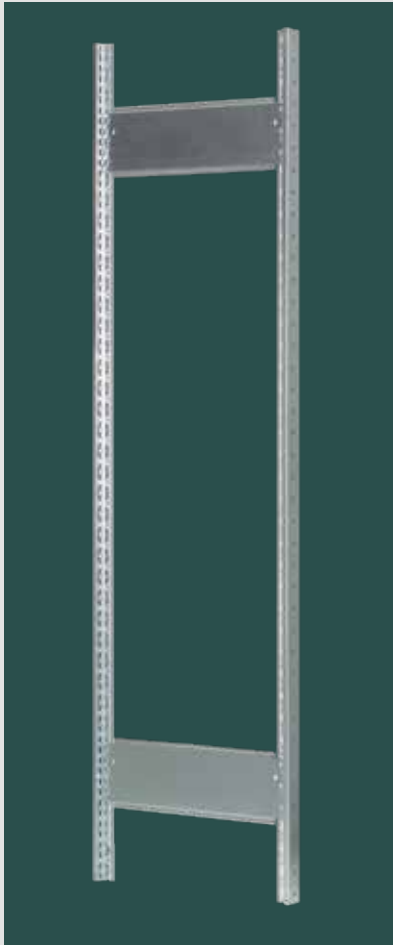

MULTIplus T-Profil-Rahmen, vormontiert ohne FüÙe

Eigenschaften

- + Stecksystem-Rahmen zur Aufnahme von **MULTIplus 85/150/250** Fachböden und Zubehörteilen
- + bestehend aus T-Profilen, Tiefenriegeln (genietet) und Abdeckkappen
- + 3 Farben: verzinkt, RAL 7035 lichtgrau und RAL 5010 enzianblau

Montierte Rahmen

	Höhe mm	Tiefenriegel	Tiefe in mm							
			300		400		500		600	
verzinkt	1.800	2	12920-M ●	53,25 €	12921-M ●	54,70 €	12922-M ●	56,06 €	12923-M ●	57,42 €
	2.000	2	12870-M ●	55,78 €	12871-M ●	57,24 €	12872-M ●	58,60 €	12873-M ●	59,96 €
	2.300	2	12890-M ●	61,66 €	12891-M ●	63,12 €	12892-M ●	64,48 €	12893-M ●	65,84 €
	2.500	3	12874-M ●	71,60 €	12875-M ●	73,78 €	12876-M ●	75,82 €	12877-M ●	77,87 €
RAL 7035 lichtgrau	1.800	2	32920-M ●	63,80 €	32921-M ●	64,76 €	32922-M ●	66,49 €	32923-M ●	67,95 €
	2.000	2	32770-M ●	68,29 €	32771-M ●	69,25 €	32772-M ●	70,98 €	32773-M ●	72,43 €
	2.300	2	32930-M ●	75,56 €	32931-M ●	76,52 €	32932-M ●	78,25 €	32933-M ●	79,71 €
	2.500	3	32774-M ●	88,28 €	32775-M ●	89,72 €	32776-M ●	92,32 €	32777-M ●	94,50 €
RAL 5010 enzianblau	1.800	2	32920-B-M ●	63,80 €	32921-B-M ●	64,76 €	32922-B-M ●	66,49 €	32923-B-M ●	67,95 €
	2.000	2	32770-B-M ●	68,29 €	32771-B-M ●	69,25 €	32772-B-M ●	70,98 €	32773-B-M ●	72,43 €
	2.300	2	32930-B-M ●	75,56 €	32931-B-M ●	76,52 €	32932-B-M ●	78,25 €	32933-B-M ●	79,71 €
	2.500	3	32774-B-M ●	88,28 €	32775-B-M ●	89,72 €	32776-B-M ●	92,32 €	32777-B-M ●	94,50 €

Passendes Zubehör

Einfach-Klemmfuß	15280 ●	0,54 €	Doppel-Klemmfuß	15281 ●	1,05 €
------------------	---------	--------	-----------------	---------	--------

Für den Einsatz von 330 kg Fachböden fragen Sie bitte spezielle T-Profil-Rahmen mit geänderter Anzahl von Tiefenriegeln an.

MULTIplus T-Profil-Vollblechrahmen, vormontiert ohne FüÙe

Eigenschaften

- + komplett montierte Stecksystem-Vollblechrahmen zur Aufnahme von **MULTIplus** Fachböden
- + Vollblechrahmen eignen sich ideal zur Verkleidung von Regal-Kopfseiten
- + bestehend aus T-Profilen, Vollblechseitenwänden und Abdeckkappen
- + 3 Farben: verzinkt, RAL 7035 lichtgrau und RAL 5010 enzianblau

Montierte Vollblechrahmen

	Höhe mm	Tiefe in mm							
		300		400		500		600	
verzinkt	1.800	10251 ●	71,83 €	10252 ●	78,73 €	10253 ●	86,77 €	10254 ●	92,81 €
	2.000	10256 ●	74,58 €	10257 ●	81,48 €	10258 ●	89,53 €	10259 ●	95,56 €
	2.300	10261 ●	86,62 €	10262 ●	94,48 €	10263 ●	103,75 €	10264 ●	110,80 €
	2.500	10266 ●	97,47 €	10267 ●	106,29 €	10268 ●	116,78 €	10269 ●	124,85 €
RAL 7035 lichtgrau	1.800	30251 ●	84,05 €	30252 ●	90,73 €	30253 ●	98,72 €	30254 ●	104,85 €
	2.000	30256 ●	88,75 €	30257 ●	95,44 €	30258 ●	103,42 €	30259 ●	109,55 €
	2.300	30261 ●	102,94 €	30262 ●	110,70 €	30263 ●	119,82 €	30264 ●	126,88 €
	2.500	30266 ●	115,54 €	30267 ●	124,36 €	30268 ●	134,63 €	30269 ●	142,62 €
RAL 5010 enzianblau	1.800	30251-B ●	84,05 €	30252-B ●	90,73 €	30253-B ●	98,72 €	30254-B ●	104,85 €
	2.000	30256-B ●	88,75 €	30257-B ●	95,44 €	30258-B ●	103,42 €	30259-B ●	109,55 €
	2.300	30261-B ●	102,94 €	30262-B ●	110,70 €	30263-B ●	119,82 €	30264-B ●	126,88 €
	2.500	30266-B ●	115,54 €	30267-B ●	124,36 €	30268-B ●	134,63 €	30269-B ●	142,62 €

Passendes Zubehör

Einfach-Klemmfuß	15280 ●	0,54 €	Doppel-Klemmfuß	15281 ●	1,05 €
------------------	---------	--------	-----------------	---------	--------

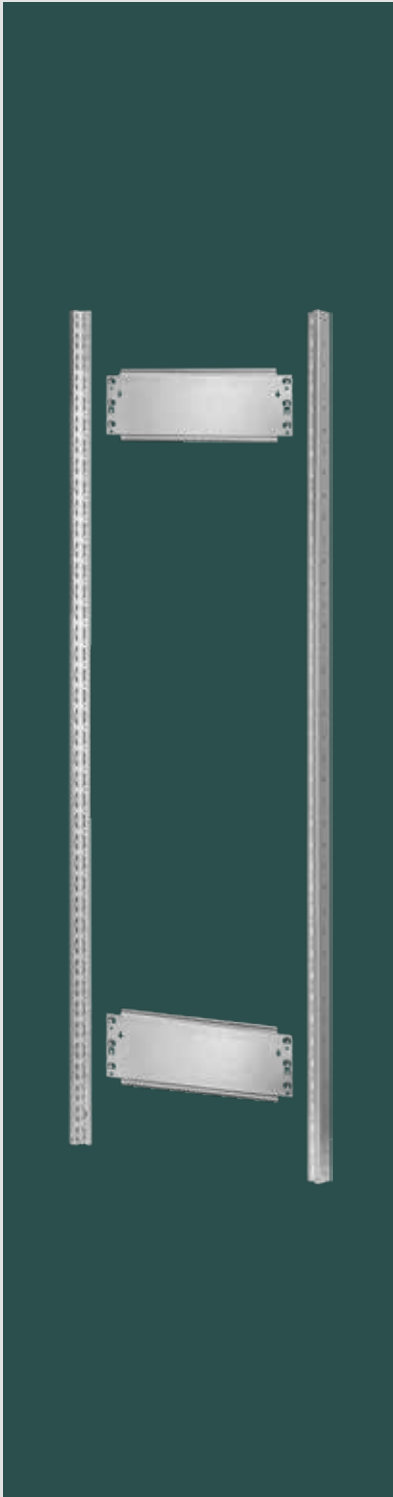

MULTIplus T-Profil-Rahmen, unmontiert
steckbar, ohne FüÙe

Eigenschaften

- + Stecksystem-Rahmen zur Aufnahme von **MULTIplus 85/150/250** Fachböden und Zubehörteilen
- + ab 3.000 mm Höhe zur nachträglichen Aufstockung geeignet
- + bestehend aus T-Profilen, Tiefenriegeln (genietet) und Abdeckkappen
- + 3 Farben: verzinkt, RAL 7035 lichtgrau und RAL 5010 enzianblau

Unmontierte Rahmen

	Höhe mm	Tiefenriegel	Tiefe in mm		
			300	400	500
verzinkt	1.800	2	12920 ● 43,70 €	12921 ● 45,15 €	12922 ● 46,51 €
	2.000	2	12870 ● 46,23 €	12871 ● 47,69 €	12872 ● 49,05 €
	2.300	2	12890 ● 52,11 €	12891 ● 53,57 €	12892 ● 54,93 €
	2.500	3	12874 ● 60,30 €	12875 ● 62,48 €	12876 ● 64,52 €
	3.000	3	12878 ● 73,88 €	12879 ● 76,07 €	12880 ● 78,11 €
RAL 7035 lichtgrau	1.800	2	32920 ● 54,25 €	32921 ● 55,21 €	32922 ● 56,94 €
	2.000	2	32770 ● 58,74 €	32771 ● 59,70 €	32772 ● 61,43 €
	2.300	2	32930 ● 66,01 €	32931 ● 66,97 €	32932 ● 68,70 €
	2.500	3	32774 ● 76,98 €	32775 ● 78,42 €	32776 ● 81,02 €
	3.000	3	32778 ● 92,33 €	32779 ● 93,77 €	32780 ● 96,37 €
RAL 5010 enzianblau	1.800	2	32920-B ● 54,25 €	32921-B ● 55,21 €	32922-B ● 56,94 €
	2.000	2	32770-B ● 58,74 €	32771-B ● 59,70 €	32772-B ● 61,43 €
	2.300	2	32930-B ● 66,01 €	32931-B ● 66,97 €	32932-B ● 68,70 €
	2.500	3	32774-B ● 76,98 €	32775-B ● 78,42 €	32776-B ● 81,02 €
	3.000	3	32778-B ● 92,33 €	32779-B ● 93,77 €	32780-B ● 96,37 €

	Höhe mm	Tiefenriegel	Tiefe in mm		
			600	800	1.000
verzinkt	1.800	2	12923 ● 47,87 €	12924 ● 51,28 €	12925 ● 56,35 €
	2.000	2	12873 ● 50,41 €	12882-A ● 53,82 €	12883-A ● 58,89 €
	2.300	2	12893 ● 56,29 €	12898 ● 59,70 €	12899 ● 64,77 €
	2.500	3	12877 ● 66,57 €	12884-A ● 71,67 €	12885-A ● 79,28 €
	3.000	3	12881 ● 80,15 €	12886-A ● 85,26 €	12887-A ● 92,87 €
RAL 7035 lichtgrau	1.800	2	32923 ● 58,40 €	32924 ● 61,77 €	32929 ● 65,08 €
	2.000	2	32773 ● 62,88 €	32782-A ● 66,26 €	32783-A ● 69,57 €
	2.300	2	32933 ● 70,16 €	32934 ● 73,53 €	32935 ● 76,84 €
	2.500	3	32777 ● 83,20 €	32784-A ● 88,26 €	32785-A ● 93,23 €
	3.000	3	32781 ● 98,55 €	32786-A ● 103,61 €	32787-A ● 108,58 €
RAL 5010 enzianblau	1.800	2	32923-B ● 58,40 €	32924-B ● 61,77 €	32929-B ● 65,08 €
	2.000	2	32773-B ● 62,88 €	32782-A-B ● 66,26 €	32783-A-B ● 69,57 €
	2.300	2	32933-B ● 70,16 €	32934-B ● 73,53 €	32935-B ● 76,84 €
	2.500	3	32777-B ● 83,20 €	32784-A-B ● 88,26 €	32785-A-B ● 93,23 €
	3.000	3	32781-B ● 98,55 €	32786-A-B ● 103,61 €	32787-A-B ● 108,58 €

Für den Einsatz von 330 kg Fachböden fragen Sie bitte spezielle T-Profil-Rahmen mit geänderter Anzahl von Tiefenriegeln an.

→ **Vormontierte T-Profil-Rahmen – so ermitteln Sie den Mehrpreis (nach Regalhöhe)**

☐ Grundregal:	19,90 € (2.000 m)
	22,60 € (2.300 m)
	28,90 € (2.500 m)

☐ Anbauregal:	9,55 € (2.000 m)
	11,30 € (2.300 m)
	14,45 € (2.500 m)

Hinweis: Bei den **Komplettregalen** werden die T-Profile und Tiefenriegel standardmäßig unmontiert geliefert. Wünschen Sie vormontierte Rahmen, werden diese gegen Mehrpreis werkseitig genietet. Aus transport-technischen Gründen werden nur Rahmen bis 2.500 mm Höhe und 600 mm Tiefe genietet.

Bitte an die Artikelnummer ein „-M“ anhängen (z. B. 12750-M).

Zubehör

→ Komponenten und Einzelteile

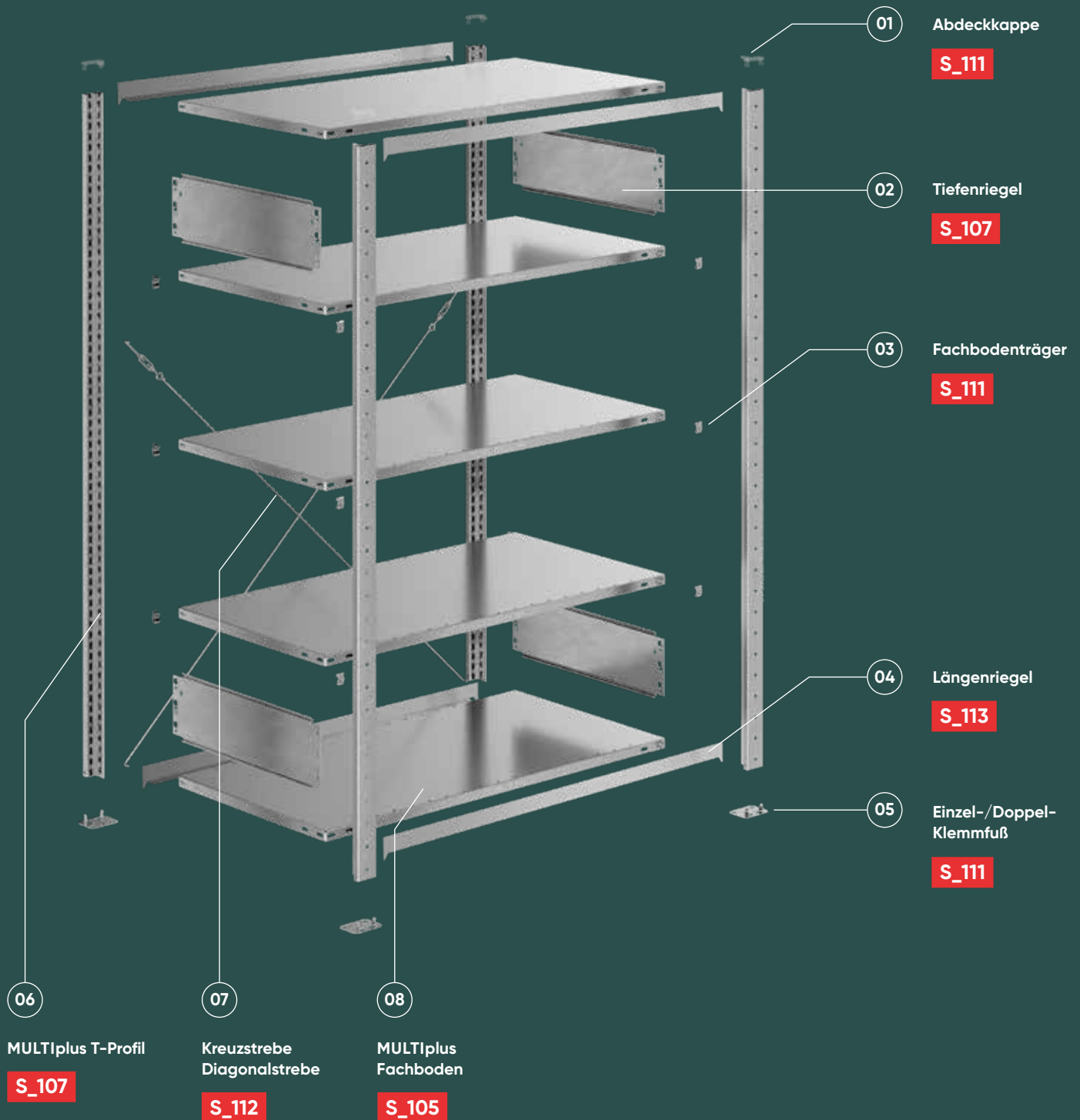



Fachbodenträger für MULTIplus Fachböden

- + zum Einhängen der Fachböden in T-Profil-Rahmen
- + je Fachboden 4 Stück erforderlich
- + verzinkt

für MULTIplus85 MULTIplus150	29150 ●	0,28 €
für MULTIplus250 MULTIplus330	39250 ●	0,53 €



Universalträger für Holzböden, Gitterrostböden u. ä.

- + zum Einlegen von Holzböden u. ä. in T-Profil-Rahmen
- + je Fachboden 4 Stück erforderlich
- + bis 200 kg Tragkraft je Ebene
- + verzinkt

für Holzböden, Gitterrostböden	10337 ●	3,03 €
-----------------------------------	---------	--------



Einfach-Klemmfuß für MULTIplus T-Profile

- + zur sicheren Aufstellung von Steckregalen
- + verzinkt

Bei magnesithaltigen Böden müssen die Klemmfüße mit einer Trennfolie unterlegt werden.

Klemmfuß	15280 ●	0,54 €
Trennfolie	12693-TF ●	2,60 €



Doppel-Klemmfuß für MULTIplus T-Profile

- + zur sicheren Aufstellung der mittleren T-Profile bei Doppelregalen
- + verzinkt

Bei magnesithaltigen Böden müssen die Klemmfüße mit einer Trennfolie unterlegt werden.

Klemmfuß	15281 ●	1,05 €
Trennfolie	12692-TF ●	4,32 €



Unterlegplatten für Einfach- und Doppel-Klemmfuß

- + 2 mm stark, zum Ausgleich von Bodenunebenheiten
- + verzinkt

Unterlegplatte Einfach-Klemmfuß	12694 ●	0,54 €
Unterlegplatte Doppel-Klemmfuß	12695 ●	1,05 €



lichtgrau schwarz

Abdeckkappe für MULTIplus T-Profile

- + optischer Abschluss
- + aus Kunststoff

RAL 7035 lichtgrau	15282 ●	0,43 €
schwarz	35282-S ●	0,43 €



Kunststoff-Hammer zur Montage von Regalteilen

- + 40 mm Schlagkopf
- + mit stabilem Holzgriff

Hammer	18540 ●	25,07 €
--------	---------	---------



Zum Einhängen in Längsriegel

Aufhängekonsolen für Eckregal

- + pro Ecke Ebene benötigt: 2 Längsriegel, 2 Aufhängekonsolen
- + Tragkraft 150 kg
- + verzinkt

für 25 mm Kante	10353-25 ●	5,08 €
für 40 mm Kante	10353-40 ●	5,08 €

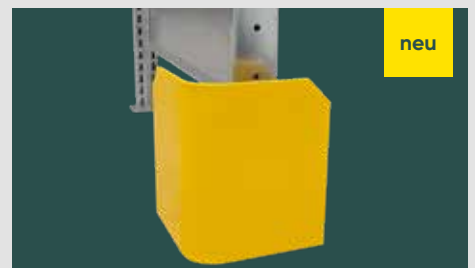

neu

Abweiserecke zum Schutz vor Beschädigungen

- + 145 x 145 mm
- + Höhe 180 mm (Mindesthöhe nicht gemäß DGUV)
- + Befestigung mit 2 Bodenankern
- + gelb

Abweiserecke	35200 ●	24,89 €
--------------	---------	---------

→ Aussteifung mit Kreuzstreben

Jedes 2. Regal muss mit Kreuzstreben ausgesteift werden. Zum Aufbau verwenden Sie die vorgegebene Mindestanzahl an Kreuzstreben:

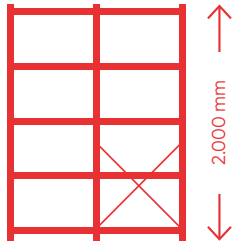

bis H = 2.000 mm:
1 Kreuzstrebe

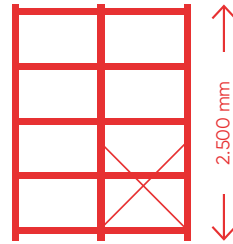

bis H = 2.500 mm:
1 Kreuzstrebe

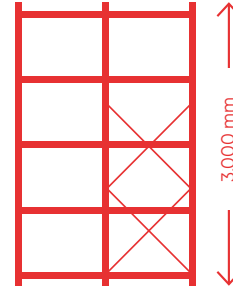

bis H = 3.000 mm
2 Kreuzstreben

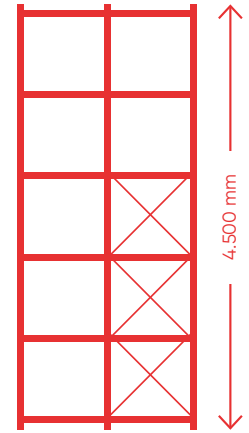

bis H = 4.500 mm:
3 Kreuzstreben

für Grundregale



Kreuzstreben-Set für Stecksystem-Grundregale

- + bestehend aus:
2 Diagonalstreben,
2 Spannschlösser
- + zur Aussteifung einseitig nutzbarer Grundregale
- + ab Regalhöhe 1.200 mm einsetzbar
- + aus Rundstahl
- + verzinkt

Kreuzstreben-Set		
Regalbreite mm		
750 / 1.000	12690 ●	10,52 €
1.300	12690-L ●	13,68 €

für Anbauregale



Diagonalstreben-Set für Stecksystem-Anbauregale

- + bestehend aus:
1 Diagonalstrebe,
1 Spannschloss
- + zur Aussteifung einseitig nutzbarer Anbauregale
- + ab Regalhöhe 1.200 mm einsetzbar
- + aus Rundstahl
- + verzinkt

Diagonalstreben-Set		
Regalbreite mm		
750 / 1.000	12691 ●	5,26 €
1.300	12691-L ●	6,84 €



Anschlussblech einseitig für Doppelregale

- + zur Montage der Kreuzstreben bei Doppelregalen
- + verzinkt



Anschlussblech	
12697 ●	5,26 €



Anschlussblech beidseitig für Doppelregale

- + für Sonderlösungen bei Doppelregalen
- + verzinkt

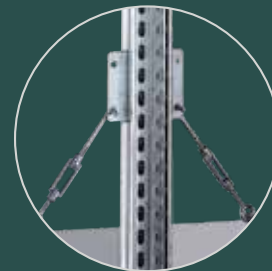

Anschlussblech	
12698 ●	5,62 €

—> **Aussteifung mit Längenriegeln**

Zum Aufbau von Fachbodenregalen mit Längenriegeln verwenden Sie die vorgegebene Mindestanzahl an Aussteifungsebenen:

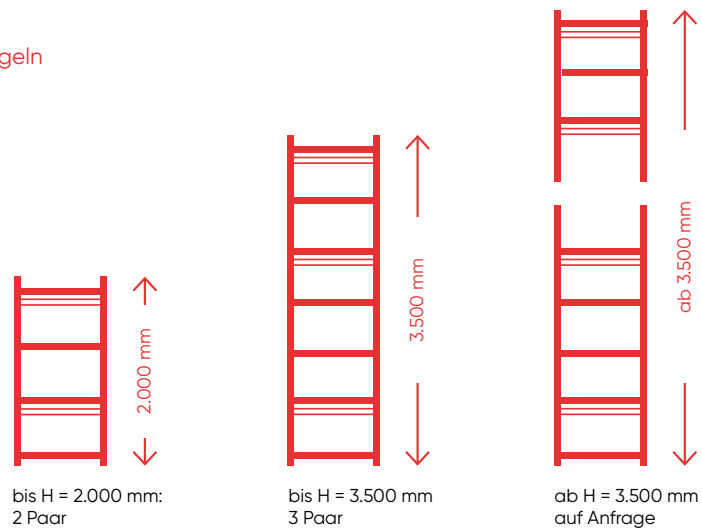

Längenriegel für Fachbodenregale

zur Aussteifung beidseitig nutzbarer Regale

- + inkl. 2 Sicherungsstiften gegen unbeabsichtigtes Herausfallen des Längenriegels
- + verzinkt oder RAL 7035 lichtgrau

für MULTIplus85/150 Fachböden – 25 mm Kante					
Länge mm	750		1.000		1.300
verzinkt	13448	6,64 €	13449	7,67 €	13450 10,00 €
RAL 7035 lichtgrau	33448	7,66 €	33449	8,94 €	33450 10,46 €

für MULTIplus250/330 Fachböden – 40 mm Kante					
Länge mm	750		1.000		1.300
verzinkt	13417	6,64 €	13418	7,67 €	13418-L 10,00 €
RAL 7035 lichtgrau	33415	7,66 €	33416	8,94 €	33416-L 10,46 €

Sicherungsstift einzeln	13920-S	0,23 €
-------------------------	---------	--------

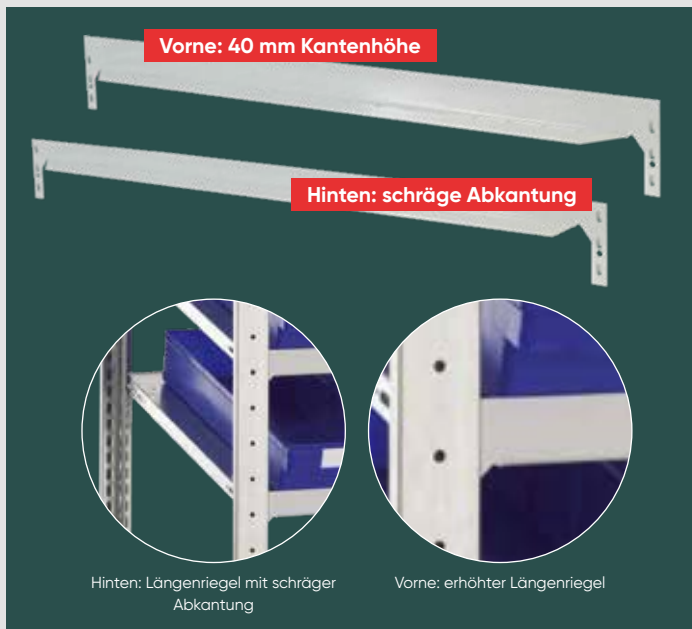

Längenriegel für Schrägbodenregale

zur Aussteifung beidseitig nutzbarer Regale

- + einfache Auflage der Schrägböden ohne Fachbodenträger
- + Vorne: Erhöhter Längenriegel mit 40 mm Kantenhöhe
- + Hinten: Spezial-Längenriegel mit schräger Abkantung für Fachböden mit 14° Grad Schrägstellung
- + inkl. 2 Sicherungsstiften gegen unbeabsichtigtes Herausfallen des Längenriegels
- + max. 150 kg Tragkraft je Ebene für MULTIplus150 Fachböden
- + RAL 7035 lichtgrau

Längenriegel für Schrägböden - 25 mm Kante				
Länge mm	erhöhter Längenriegel 40 mm vorne		Spezial-Längenriegel hinten	
750	33415	7,66 €	33415-25-S14	7,18 €
1.000	33416	8,94 €	33416-25-S14	8,94 €
1.300	33416-L	10,46 €	33420-25-S14	10,46 €

Sicherungsstift einzeln	13920-S	0,23 €
-------------------------	---------	--------



Profilklemme für Doppelregale

- + einfache Klemmverbindung von T-Profilen bei Doppelregalen
- + verzinkt

Profilklemme	12696 ●	1,76 €
--------------	---------	--------

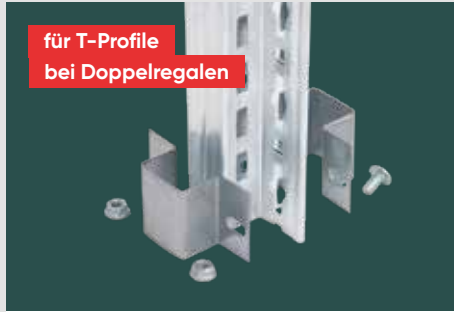

Doppelregal-Verbinder

- + zur sicheren, stabilen Schraubverbindung der T-Profile bei Doppelregalen
- + einzusetzen ab 3.000 mm Höhe
- + inkl. 2 Sechskantschrauben

Höhe 40 mm		
verzinkt	10346 ●	4,15 €
RAL 7035 lichtgrau	30348 ●	4,53 €
RAL 5010 enzianblau	30348-B ●	4,53 €

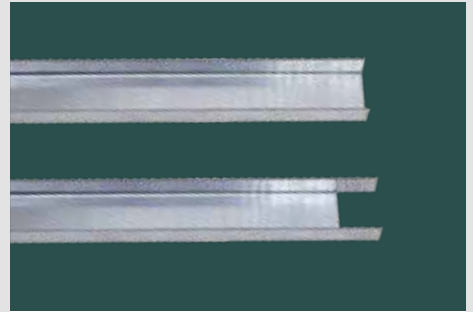

Füll-Leisten für Doppelregale

- + überbrückt den Spalt zwischen den Böden bei Doppelregalen
- + Einbau bei Längsriegel-Aussteifung möglich, nicht bei Kreuzstreben

	Länge mm	für Fachbodenträger		für Längsriegel	
verzinkt	750	12701-FB ●	5,71 €	12701-LR ●	4,39 €
	1.000	12702-FB ●	6,27 €	12702-LR ●	4,94 €
	1.300	12703-FB ●	6,92 €	12703-LR ●	5,62 €
RAL 7035 lichtgrau	750	32704-FB ●	6,53 €	32704-LR ●	5,15 €
	1.000	32705-FB ●	7,09 €	32705-LR ●	5,83 €
	1.300	32706-FB ●	7,80 €	32706-LR ●	6,48 €



Kopplungsstück für 2 T-Profile 1-teilig

- + zur Aufstockung von Regalanlagen
- + zur Schraubverbindung von T-Profilen
- + inkl. 4 Blechtreiberschrauben
- + Anbringung an Frontlochung der T-Profile

Höhe 200 mm		1-teilig	
verzinkt	10350 ●	5,91 €	
RAL 7035 lichtgrau	30350 ●	6,36 €	
RAL 5010 enzianblau	30350-B ●	6,36 €	



Kopplungsstück für 4 T-Profile 2-teilig

- + zur Aufstockung von Doppelregalanlagen
- + zur Schraubverbindung der mittleren T-Profile
- + inkl. 8 Sechskantschrauben
- + 2 Verbinder umschließen 4 aneinanderstoßende T-Profile

Höhe 200 mm		2-teilig	
verzinkt	10347 ●	11,51 €	
RAL 7035 lichtgrau	30349 ●	12,25 €	
RAL 5010 enzianblau	30349-B ●	12,25 €	

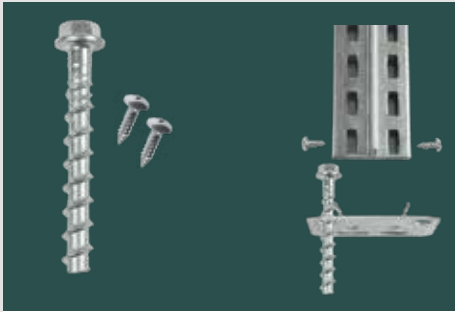

Boden-Befestigungsset

1 x Schraubanker 8 x 75 mm

2 x Blechtreiberschrauben

- + zur Befestigung von Regalen am Boden
- + passend zu Stecksystem-Klemmfüßen
- + zur Verbindung von Fußplatten bei **MULTIplus T-Profilen**

Boden-Befestigungsset 12709 ● **2,89 €**



vertikale Ausführung

Wandbefestigung

vertikale Ausführung

- + notwendig zur Kippsicherung von Fachbodenregalen bei einem Höhen-Tiefen-Verhältnis von größer 5:1
- + für Wandabstand bis 15 mm
- + ohne Schrauben und Dübel
- + verzinkt

Wandbefestigung 10330 ● **4,70 €**



horizontale Ausführung

Wandbefestigung

horizontale Ausführung

- + notwendig zur Kippsicherung von Fachbodenregalen bei einem Höhen-Tiefen-Verhältnis von größer 5:1
- + direkt an der Wand anliegend
- + ohne Schrauben und Dübel
- + verzinkt

Wandbefestigung 12699 ● **1,25 €**

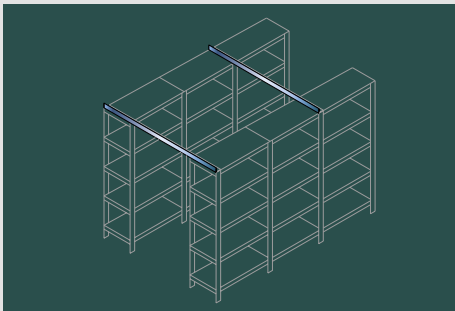

Querverband-Set

für den Aufbau von Querverbänden

- + 1 Winkelprofil 40 x 40 mm
- + 2 Einfach-Klemmfüße
- + 2 Sechskantschrauben
- + 4 Blechtreiberschrauben

Set 1: 1.500 mm	13305 ●	13,25 €
Set 2: 2.000 mm	13306 ●	16,45 €
Set 3: 2.500 mm	13307 ●	20,21 €
Set 4: 3.000 mm	13308 ●	25,38 €

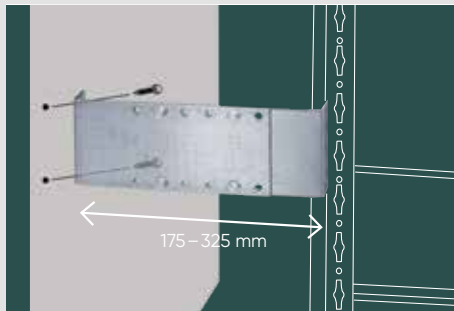

Wandhalter

für Einzelregale

- + zur Wandbefestigung der Regale und als Kippsicherung
- + in der Tiefe sowie in der Höhe im Raster von 25 mm verstellbar
- + inkl. 4 Flachkopfschrauben M6 x 12
- + verzinkt

Lieferung ohne Wandverdübelung

für Wandabstand 175-325 mm 13920-E ● **16,87 €**

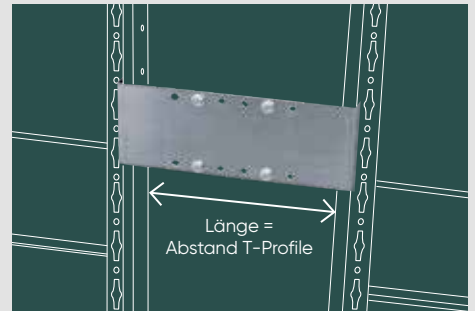

Distanzhalter

für Doppelregale

- + für den benötigten Abstand zwischen 2 Regalen
- + in der Tiefe sowie in der Höhe im Raster von 25 mm verstellbar
- + in die T-Profil-Rahmen einsteckbar
- + inkl. 4 Flachkopfschrauben M6 x 12
- + verzinkt

Länge	175-325 mm	265-465 mm
	13920-F ● 12,32 €	13921-F ● 14,08 €

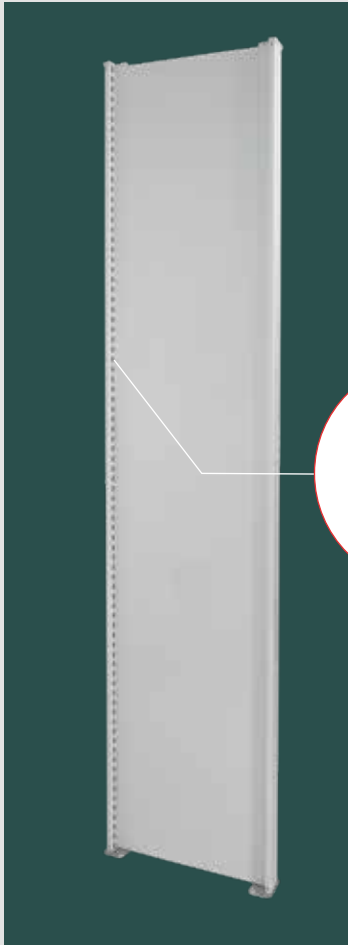

Vollblech-Seitenwände

für Grund- und Anbauregale

- + flexibel durch 3 kombinierbare Höhen
- + nachträglicher Einbau möglich
- + Vollblech-Seitenwände ersetzen Tiefenriegel
- + inkl. Schrauben / Muttern M6 x 8 zur Befestigung
- + verzinkt, RAL 7035 lichtgrau und RAL 5010 enzianblau



Vollblech-Seitenwände

	Höhe mm	Tiefe in mm					
		300	400	500	600	800	1.000
verzinkt	1.050	22736 ● 13,63 €	22738 ● 17,08 €	22739 ● 21,11 €	22740 ● 24,12 €	22741 ● 31,13 €	22742 ● 38,51 €
	1.300	22743 ● 17,72 €	22745 ● 22,13 €	22746 ● 27,37 €	22747 ● 31,41 €	22748 ● 40,42 €	22749 ● 50,04 €
RAL 7035	1.050	26516 ● 16,26 €	26518 ● 19,60 €	26519 ● 23,60 €	26520 ● 26,66 €	26521 ● 33,69 €	26522 ● 40,96 €
	1.300	26523 ● 21,11 €	26525 ● 25,52 €	26526 ● 30,65 €	26527 ● 34,64 €	26528 ● 43,80 €	26529 ● 53,18 €
RAL 5010	1.050	26516-B ● 16,26 €	26518-B ● 19,60 €	26519-B ● 23,60 €	26520-B ● 26,66 €	26521-B ● 33,69 €	26522-B ● 40,96 €
	1.300	26523-B ● 21,11 €	26525-B ● 25,52 €	26526-B ● 30,65 €	26527-B ● 34,64 €	26528-B ● 43,80 €	26529-B ● 53,18 €

Vollblech-Seitenblenden

für Außenrahmen

- + attraktive Vollblech-Verblendung für Außenrahmen
- + nachträglicher Einbau möglich
- + flexibel durch 3 kombinierbare Höhen
- + bei Vollblech-Seitenblenden müssen die T-Profil-Rahmen mit Tiefenriegeln ausgestattet sein
- + **NEU:** inkl. Fachboden Träger zur schnellen Befestigung
- + RAL 7035 lichtgrau, RAL 5010 enzianblau und RAL 3000 feuerrot



bündiger Abschluss mit den
T-Profil-Rahmen

Vollblech-Seitenblenden

	Höhe mm	Tiefe in mm				
		300	400	500	600	800
RAL 7035	1.000	25000 ● 45,65 €	25001 ● 51,14 €	25002 ● 59,39 €	25003 ● 69,85 €	25004 ● 86,50 €
	1.250	25005 ● 52,79 €	25006 ● 58,67 €	25007 ● 68,11 €	25008 ● 79,98 €	25009 ● 100,34 €
	1.300	25010 ● 53,06 €	25011 ● 58,94 €	25012 ● 68,44 €	25013 ● 80,68 €	25014 ● 100,82 €
RAL 5010	1.000	25000-B ● 46,64 €	25001-B ● 51,80 €	25002-B ● 60,14 €	25003-B ● 70,84 €	25004-B ● 87,81 €
	1.250	25005-B ● 53,51 €	25006-B ● 59,45 €	25007-B ● 69,04 €	25008-B ● 81,17 €	25009-B ● 102,25 €
	1.300	25010-B ● 53,72 €	25011-B ● 59,71 €	25012-B ● 68,75 €	25013-B ● 81,90 €	25014-B ● 102,42 €
RAL 3000	1.000	25000-R ● 46,64 €	25001-R ● 51,80 €	25002-R ● 60,14 €	25003-R ● 70,84 €	25004-R ● 87,81 €
	1.250	25005-R ● 53,51 €	25006-R ● 59,45 €	25007-R ● 69,04 €	25008-R ● 81,17 €	25009-R ● 102,25 €
	1.300	25010-R ● 53,72 €	25011-R ● 59,71 €	25012-R ● 68,75 €	25013-R ● 81,90 €	25014-R ● 102,42 €

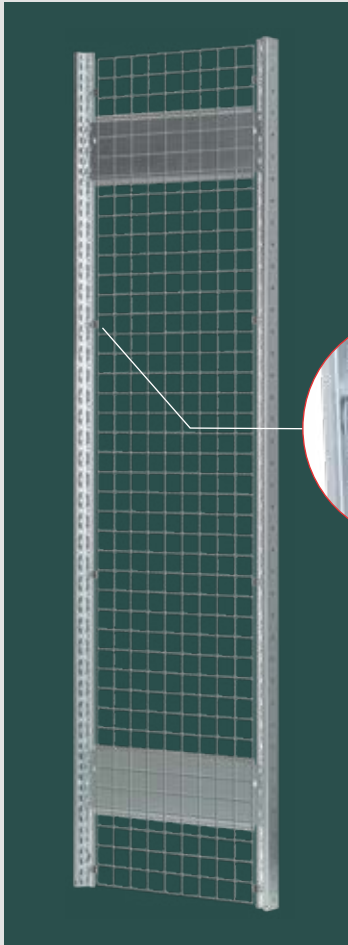

Drahtgitter-Seitenwände
für Grund- und Anbauregale

- + Masche 50 x 50 x 3 mm
- + nachträglicher Einbau möglich
- + inkl. Kombi-Spannhaken
- + glanzverzinkt

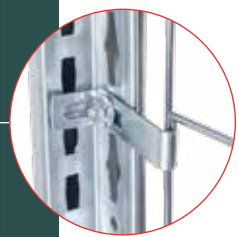

Drahtgitter-Seitenwände										
	für Regaltiefe mm	Drahtgittertiefe mm	Höhe in mm							
			300		500		1.000		1.950	
verzinkt	300	200	12453-B ●	24,85 €	12453-C ●	25,50 €	12453-D ●	29,12 €	12453-A ●	35,45 €
	400	300	12455-B ●	26,10 €	12455-C ●	28,28 €	12455-D ●	33,47 €	12455-A ●	40,42 €
	500	400	12457-B ●	27,56 €	12457-C ●	30,93 €	12457-D ●	37,75 €	12457-A ●	45,41 €
	600	500	12459-B ●	28,87 €	12459-C ●	33,64 €	12459-D ●	41,98 €	12459-A ●	50,43 €
	800	700	12461-B ●	31,47 €	12461-C ●	39,01 €	12461-D ●	50,67 €	12461-A ●	62,50 €
Kombi-Spannhaken inkl. Schraube			12462 ●	1,34 €						

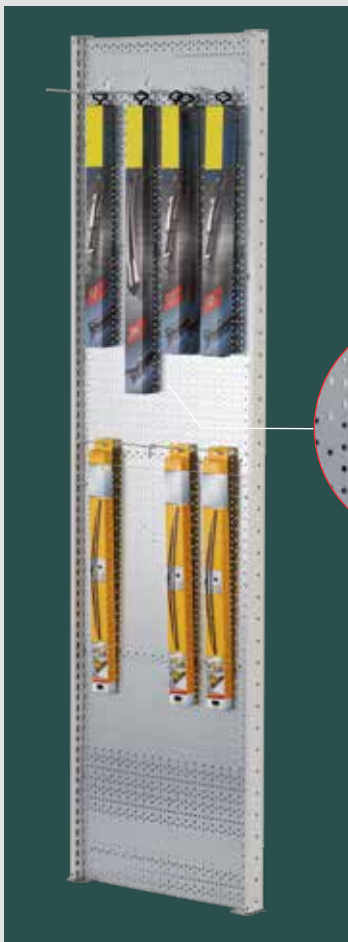

Euro-Lochblech-Seitenwände
für T-Profil-Rahmen

- + zur Aufnahme von Lochwandhaken
- + mit Lochung 5 mm Durchmesser in geraden Reihen
- + inkl. 10 Schrauben M6 x 8
- + verzinkt

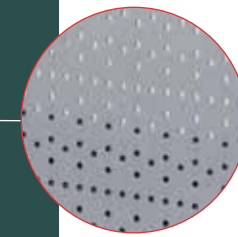

Euro-Lochblech-Seitenwände				
	Höhe mm	Tiefe mm		
				verzinkt
400	22751 ●	44,49 €		
1.000	500	22752 ●	50,86 €	
	600	22753 ●	65,34 €	
	800	22754 ●	71,61 €	
	1.000	22755 ●	83,66 €	

Lochwandhaken
für Euro-Lochblech-Wände

Typ 1

- + 50er-Pack
- + für hängende Lagerung von Kleinteilen
- + glanzverzinkt



Länge mm		
120	12490-50 ●	48,74 €

Typ 2

- + 50er-Pack
- + z. B. für Blisterpackungen
- + glanzverzinkt



Länge mm		
140	12491-50 ●	46,42 €

Typ 3

- + 25er-Pack
- + für hängende Lagerung von Kleinteilen
- + glanzverzinkt



Länge mm		
200	12492-25 ●	77,75 €

Fachbodenregal
Stecksystem

Fachbodenregal
Schraubsystem

Fachbodenregale
Office und Archiv

Weitspann-
regale

Paletten-
regale

Kragarm-
regale

Regalanlagen
und Bühnen



**Lochplatten-Seitenblenden
für T-Profil-Außenrahmen**

- + bündiger Abschluss mit dem T-Profil-Rahmen
- + zur übersichtlichen Werkzeug- und Teilelagerung
- + Quadratloch 10,5 x 10,5 mm
- + Abstand Mitte Loch zu Mitte Loch: 38 mm
- + funktionale Lochplatten für Außenrahmen
- + flexibel durch 3 kombinierbare Höhen
- + nachträglicher Einbau möglich
- + beim Einsatz der Lochplatten-Seitenblende müssen die T-Profil-Rahmen mit Tiefenriegeln ausgestattet sein
- + inkl. Fachbodenträger zur schnellen Befestigung
- + RAL 7035 lichtgrau, RAL 5010 enzianblau und RAL 3000 feuerrot

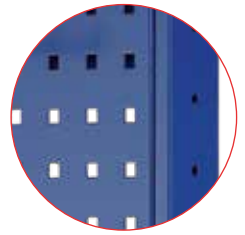

Bündiger Abschluss mit T-Profil-Rahmen

Lochplatten-Seitenblenden							
	Höhe mm	Tiefe in mm					
		300	400	500	600	800	
RAL 7035	1.000	35665 ● 54,17 €	35666 ● 61,41 €	35667 ● 72,85 €	35668 ● 87,02 €	35669 ● 108,14 €	
	1.250	35680 ● 62,87 €	35681 ● 71,53 €	35682 ● 85,16 €	35683 ● 101,84 €	35684 ● 128,91 €	
	1.300	35672 ● 64,07 €	35673 ● 72,37 €	35674 ● 86,36 €	35675 ● 103,41 €	35676 ● 130,81 €	
RAL 5010	1.000	35665-B ● 55,04 €	35666-B ● 62,28 €	35667-B ● 73,71 €	35668-B ● 87,87 €	35669-B ● 109,01 €	
	1.250	35680-B ● 63,73 €	35681-B ● 72,40 €	35682-B ● 86,02 €	35683-B ● 102,71 €	35684-B ● 129,77 €	
	1.300	35672-B ● 64,96 €	35673-B ● 73,22 €	35674-B ● 87,22 €	35675-B ● 104,27 €	35676-B ● 131,68 €	
RAL 3000	1.000	35665-R ● 55,04 €	35666-R ● 62,28 €	35667-R ● 73,71 €	35668-R ● 87,87 €	35669-R ● 109,01 €	
	1.250	35680-R ● 63,73 €	35681-R ● 72,40 €	35682-R ● 86,02 €	35683-R ● 102,71 €	35684-R ● 129,77 €	
	1.300	35672-R ● 64,96 €	35673-R ● 73,22 €	35674-R ● 87,22 €	35675-R ● 104,27 €	35676-R ● 131,68 €	

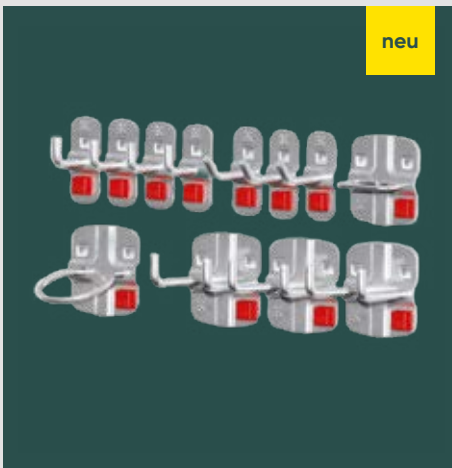

neu

**Werkzeughalter-Set 1
12-teilig**

- + 4 Werkzeughalter mit senkrechtem Ende
- + 3 Doppelte Werkzeughalter
- + 1 Zangenhalter
- + 1 Maschinenhalter
- + 3 Werkzeughalter mit schrägem Ende
- + alufarben

35610 ● 115,79 €



neu

**Werkzeughalter-Set 2
18-teilig**

- + 5 Werkzeughalter mit schrägem Ende
- + 2 Werkzeughalter mit senkrechtem Ende
- + 3 Doppelte Werkzeughalter
- + 3 Werkzeugklemmen
- + 2 Zangenhalter
- + 1 Bohrerhalter
- + 1 Schraubenschlüsselhalter
- + 1 Schraubendreherhalter
- + alufarben

35611 ● 258,72 €



neu

Werkzeughalter mit schrägem Hakenende, 5er-Pack

- + werkzeuglose Montage
- + jederzeit demontierbar
- + alufarben

Länge mm	Ø mm		
50	6	35612-5	31,05 € (6,21 €/Stück)
100	6	35613-5	32,10 € (6,42 €/Stück)



neu

Werkzeughalter mit senkrechtem Hakenende, 5er-Pack

- + werkzeuglose Montage
- + jederzeit demontierbar
- + alufarben

Länge mm	Ø mm		
35	6	35614-5	30,60 € (6,12 €/Stück)
75	6	35615-5	31,95 € (6,39 €/Stück)



neu

Doppelter Werkzeughalter mit schrägem Hakenende, 5er-Pack

- + werkzeuglose Montage
- + jederzeit demontierbar
- + alufarben

Länge mm	Ø mm		
50	6	35516-5	60,80 € (12,16 €/Stück)
75	6	35517-5	63,45 € (12,69 €/Stück)



neu

Doppelter Werkzeughalter mit senkrechtem Hakenende, 5er-Pack

- + werkzeuglose Montage
- + jederzeit demontierbar
- + alufarben

Länge mm	Ø mm		
35	6	35618-5	57,10 € (11,42 €/Stück)
50	6	35619-5	60,35 € (12,07 €/Stück)



neu

Kabelhalter Hakenende 50 mm hoch, 3er-Pack

- + werkzeuglose Montage
- + jederzeit demontierbar
- + alufarben

Länge mm	Breite mm		
150	37	35620-3	78,75 € (26,25 €/Stück)
200	37	35621-3	83,97 € (27,99 €/Stück)

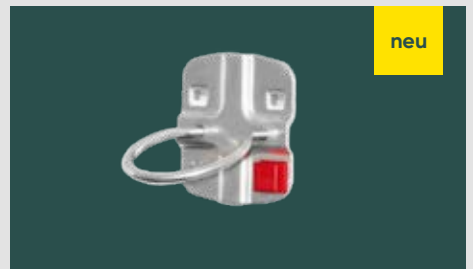

neu

Maschinenhalter rund, 3er-Pack

- + werkzeuglose Montage
- + jederzeit demontierbar
- + alufarben

Innen Ø mm		
40	35622-3	75,75 € (25,25 €/Stück)
60	35623-3	82,83 € (27,61 €/Stück)

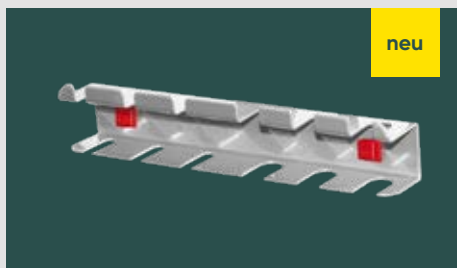

neu

Schraubendreherhalter für 6 Teile

- + werkzeuglose Montage
- + jederzeit demontierbar
- + alufarben

HxBxT 60 x 390 x 40 mm	
Für 6 Teile	35624 ● 37,67 €



neu

Schraubenschlüsselhalter senkrecht für 10 Schlüssel

- + werkzeuglose Montage
- + jederzeit demontierbar
- + alufarben

HxBxT 220 x 155 x 50 mm	
Für 10 Schlüssel	35625 ● 57,39 €

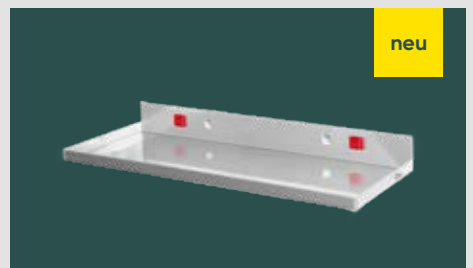

neu

Ablageplatte Ablagefläche 350 x 125 mm

- + werkzeuglose Montage
- + jederzeit demontierbar
- + alufarben

HxBxT 60 x 350 x 125 mm	
	35626 ● 51,33 €

Fachbodenregal Stecksystem

Fachbodenregal Schraubsystem

Fachbodenregale Office und Archiv

Weitspannregale

Palettenregale

Kragarmregale

Regalanlagen und Bühnen



Vollblech-Rückwände

für Grund- und Anbauregale

- + kombinierbare Höhen, nachträglicher Einbau möglich
- + inkl. Rückwandklammern zur Befestigung
- + verzinkt und RAL 7035 lichtgrau

Vollblech-Rückwände							
	Höhe mm	Breite in mm					
		750	1.000	1.300			
verzinkt	500	12544 ●	14,95 €	12542 ●	20,07 €	12547 ●	26,13 €
	800	12551 ●	24,11 €	12549 ●	32,14 €	12550 ●	41,78 €
	1.000	12545 ●	29,09 €	12543 ●	38,08 €	12548 ●	49,51 €
RAL 7035	500	32526 ●	16,82 €	32522 ●	22,61 €	32547 ●	29,40 €
	800	32551 ●	27,12 €	32549 ●	28,84 €	32550 ●	47,02 €
	1.000	32527 ●	31,53 €	32523 ●	39,97 €	32548 ●	51,94 €



Drahtgitter-Rückwände

für Grund- und Anbauregale

- + Masche 50 x 50 x 3 mm
- + nachträglicher Einbau möglich
- + inkl. Kombi-Spannhaken
- + glanzverzinkt

Drahtgitter-Rückwände						
Höhe mm		Regalbreite (Drahtgitterbreite) mm				
		750 (650)	1.000 (900)	1.300 (1.200)		
300	12468-A ●	11,98 €	12469-A ●	15,35 €	12470-A ●	19,39 €
500	12468-B ●	19,60 €	12469-B ●	25,27 €	12470-B ●	32,01 €
1.000	12448-D ●	31,92 €	12451-D ●	40,69 €	12452-D ●	51,15 €
1.950	12448-A ●	57,50 €	12451-A ●	74,47 €	12452-A ●	94,73 €
Kombi-Spannhaken inkl. Schraube					12462 ●	1,34 €



Typ 1



Typ 2

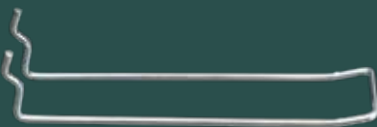

Typ 3



Euro-Lochblech-Rückwände

für Grund- und Anbauregale

- + zur Aufnahme von Lochwandhaken
- + mit Lochung 5 mm Durchmesser in geraden Reihen
- + inkl. Rückwandklammern
- + verzinkt

Euro-Lochblech-Rückwände

Höhe mm	Breite mm	
	750	1.000
500	22770 ● 42,60 €	22780 ● 52,13 €
1.000	22771 ● 68,86 €	22781 ● 74,75 €

Lochwandhaken

für Euro-Lochblech-Wände

Typ 1

- + 50er-Pack
- + für hängende Lagerung von Kleinteilen
- + glanzverzinkt

Länge mm		
120	12490-50 ●	48,74 €

Typ 2

- + 50er-Pack
- + z. B. für Blisterpackungen
- + glanzverzinkt

Länge mm		
140	12491-50 ●	46,42 €

Typ 3

- + 25er-Pack
- + für hängende Lagerung von Kleinteilen
- + glanzverzinkt

Länge mm		
200	12492-25 ●	77,75 €



Lochplatten-Rückwände

für Grund- und Anbauregale

- + bündiger Abschluss mit dem T-Profil-Rahmen
- + zur übersichtlichen Werkzeug- und Teilelagerung
- + Quadratloch 10,5 x 10,5 mm
- + Abstand Mitte Loch zu Mitte Loch: 38 mm
- + inkl. Schrauben / Muttern M5 x 25 zur Befestigung
- + RAL 7035 lichtgrau und RAL 5010 enzianblau

Lochplatten-Rückwände

	Höhe x Breite mm			
RAL 7035	500 x 1.000	35690	●	84,84 €
RAL 5010	500 x 1.000	35690-B	●	84,84 €

Lieferung ohne Bestückung!

neu

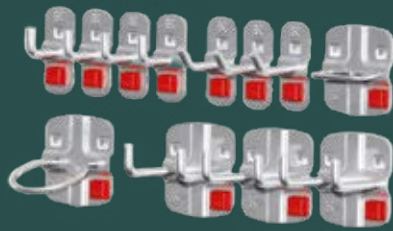

Weitere Werkzeughalter finden Sie auf Seite 119

Werkzeughalter-Set 1

12-teilig

- + 4 Werkzeughalter mit senkrechtem Ende
- + 3 Doppelte Werkzeughalter
- + 1 Zangenhalter
- + 1 Maschinenhalter
- + 3 Werkzeughalter mit schrägem Ende
- + alufarben

35610 ● 115,79 €

neu

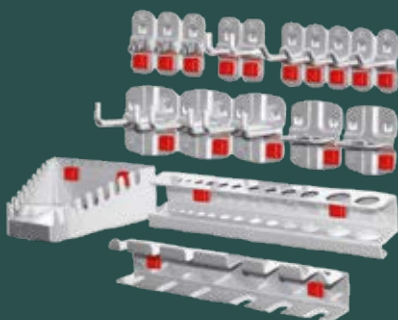

Werkzeughalter-Set 2

18-teilig

- + 5 Werkzeughalter mit schrägem Ende
- + 2 Werkzeughalter mit senkrechtem Ende
- + 3 Doppelte Werkzeughalter
- + 3 Werkzeugklemmen
- + 2 Zangenhalter
- + 1 Bohrerhalter
- + 1 Schraubenschlüsselhalter
- + 1 Schraubendreherhalter
- + alufarben

35611 ● 258,72 €



**Flügeltür 2.000 mm Höhe
für Grund- und Anbauregale**

Ideal zum Aufbau von verschließbaren Regalsystemen in Verbindung mit Seiten- und Rückwänden. Kombinierbar mit Zubehör aus dem Stecksystem.

Stabile Türen durch integrierte Verstärkungsunterzüge.

- + 2 Türelemente je 500 mm Breite
- + Drehgriff mit 3-Punkt-Verriegelung, inkl. 2 Schlüssel
- + montagefreundliche Komponenten
- + nachträgliche Montage möglich
- + RAL 7035 lichtgrau

Flügeltür für 2.000 mm Höhe					
Höhe mm	Breite mm	gleichschließend		verschiedenschließend	
		2.000	1.000	32311 ●	588,12 €



**Flügeltür 1.000 mm Höhe
für Grund- und Anbauregale**

Ideal zum Aufbau von verschließbaren Regalsystemen in Verbindung mit Seiten- und Rückwänden. Kombinierbar mit Zubehör aus dem Stecksystem.

Stabile Türen durch integrierte Verstärkungsunterzüge.

- + 2 Türelemente je 500 mm Breite
- + Drehgriff mit 3-Punkt-Verriegelung, inkl. 2 Schlüssel
- + montagefreundliche Komponenten
- + nachträgliche Montage möglich
- + RAL 7035 lichtgrau

Flügeltür für 1.000 mm Höhe					
Höhe mm	Breite mm	gleichschließend		verschiedenschließend	
		1.000	1.000	32313 ●	443,77 €
Frontblende		32349 ●	12,41 €		

Regale mit Türen müssen immer gegen Kippen gesichert werden (s. Seite 115).

Regalschublade S2 einzeln

neu

Fachboden als Abdeckung optional

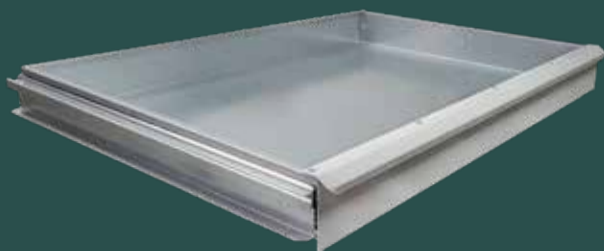
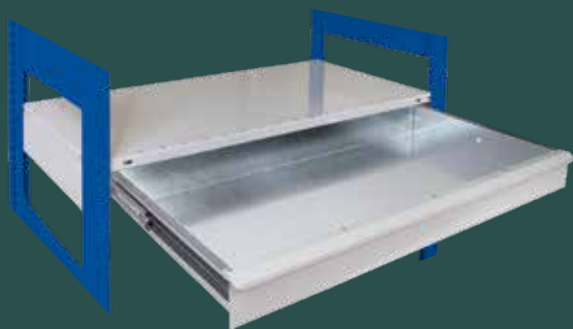

Regalschublade S2 3er-Set

neu

Fachboden als Abdeckung optional



Regale mit Schubladen müssen immer gegen Kippen gesichert werden.



Regalschubladen S2

zum Einbau in **MULTIplus** Stecksystemregale

- + 1.000 mm Fachbreite, passend zum Stecksystem
- + teleskopgeführte 100 % Vollauszug-Schublade
- + 50 kg Traglast bei gleichmäßig verteilter Last
- + Schublade oben offen (als obere Abdeckung ist ein **MULTIplus** Fachboden notwendig; bitte separat bestellen)
- + Innenmaß der Schubladen:
Für Tiefe 500 mm: 918 x 475 x 80 mm BxTxH
Für Tiefe 600 mm: 918 x 575 x 80 mm BxTxH
- + Einteilungs-Sets mit Einsatzkästen oder Schlitzwannen optional erhältlich (siehe nächste Seite)
- + Korpus verzinkt und Blende/Griff RAL 7035 lichtgrau

Regalschublade S2, einzeln

Breite mm	Tiefe mm	Höhe mm		
1.000	500	100	44040 ●	181,57 € €
1.000	600	100	44041 ●	198,07 € €

Regalschublade S2, 3er-Set

Breite mm	Tiefe mm	Höhe mm		
1.000	500	100	44040-SET ●	562,15 € €
1.000	600	100	44041-SET ●	612,64 € €

Ausziehböden

zum Einbau in **MULTIplus** Stecksystemregale

- + kugelgelagerter Teleskopauszug
- + 70 kg Tragkraft bei gleichmäßig verteilter Last
- + vollausziehbar bis 100 %
- + 40 mm Kante und 3-fach Abkantung
- + verzinkt und RAL 7035 lichtgrau

Ausziehböden

Breite mm	Tiefe mm	verzinkt		RAL 7035 lichtgrau	
1.000	300	12719 ●	136,40 €	32723 ●	147,99 €
1.000	400	12716 ●	144,40 €	37726 ●	158,40 €
1.000	500	12718 ●	152,55 €	32721 ●	172,70 €
1.000	600	12717 ●	163,92 €	37727 ●	182,58 €

für Tiefe 500 mm

neu



Einsatzkästen-Set 1
für Regalschubladen S2

Stück	B x T x H	Farbe
12	108 x 108 x 63 mm	rot
8	108 x 162 x 63 mm	gelb
4	49 x 108 x 63 mm	gelb
4	216 x 108 x 63 mm	grau

Einsatzkästen-Set 1 25070 ● 153,87 €

für Tiefe 500 mm

neu



Einsatzkästen-Set 2
für Regalschubladen S2

Stück	B x T x H	Farbe
16	108 x 108 x 63 mm	rot
12	108 x 162 x 63 mm	gelb

Einsatzkästen-Set 2 25071 ● 154,00 €

für Tiefe 500 mm

neu



Einsatzkästen-Set 3
für Regalschubladen S2

Stück	B x T x H	Farbe
12	108 x 108 x 63 mm	rot
4	108 x 162 x 63 mm	gelb
8	216 x 108 x 63 mm	grau

Einsatzkästen-Set 3 25072 ● 143,47 €

für Tiefe 600 mm

neu



Einsatzkästen-Set 4
für Regalschubladen S2

Stück	B x T x H	Farbe
15	108 x 108 x 63 mm	rot
10	108 x 162 x 63 mm	gelb
5	216 x 108 x 63 mm	grau
5	54 x 108 x 63 mm	grau

Einsatzkästen-Set 4 25073 ● 190,58 €

für Tiefe 600 mm

neu

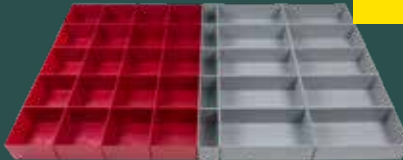

Einsatzkästen-Set 5
für Regalschubladen S2

Stück	B x T x H	Farbe
10	216 x 108 x 63 mm	grau
5	54 x 108 x 63 mm	grau
20	108 x 108 x 63 mm	rot

Einsatzkästen-Set 5 25074 ● 188,96 €

für Tiefe 600 mm

neu



Einsatzkästen-Set 6
für Regalschubladen S2

Stück	B x T x H	Farbe
20	216 x 108 x 63 mm	grau
5	54 x 108 x 63 mm	grau

Einsatzkästen-Set 6 25075 ● 165,91 €

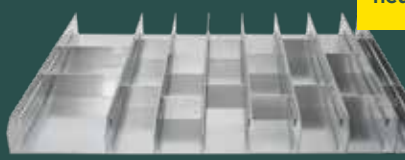

neu

Schlitzwannen-Set 1
für Regalschubladen S2 100 mm Höhe

- + 6 Schlitzwannen 107 x 70 mm mit je 2 Trennstegen
- + 1 Schlitzwanne 214 x 70 mm mit je 2 Trennstegen
- + 1 Schlitzwanne 53 x 70 mm mit je 2 Trennstegen

Set 1 für 500 mm mm Tiefe 25053 ● 207,71 €
Set 1 für 600 mm mm Tiefe 25063 ● 217,90 €

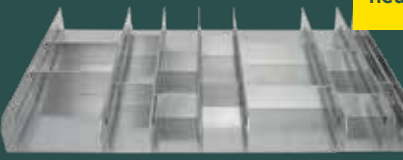

neu

Schlitzwannen-Set 2
für Regalschubladen S2 100 mm Höhe

- + 4 Schlitzwannen 107 x 70 mm mit je 2 Trennstegen
- + 2 Schlitzwanne 214 x 70 mm mit je 2 Trennstegen
- + 1 Schlitzwannen 53 x 70 mm mit je 2 Trennstegen

Set 2 für 500 mm mm Tiefe 25054 ● 187,39 €
Set 2 für 600 mm mm Tiefe 25064 ● 197,48 €



neu

Trennstege
für Regalschubladen S2

- + 70 mm hoch
- + in 3 Breiten erhältlich

70 x 53 mm 16215 ● 1,64 €
70 x 107 mm 16216 ● 2,48 €
70 x 214 mm 16217 ● 4,07 €



neu

in 750 und 1.300 mm Breite

1. Bestellen Sie das Universalprofil in der gewünschten Abmessung



Universalprofil

Unterteilungsrohr

2. Bitte die gewünschte Menge Unterteilungsrohre separat bestellen

Universalprofil

zum Einbau in MULTIplus Stecksystemregale

- + **Universalprofil bestehend aus:**
 - 2 Tiefenwinkeln inkl. 4 Fachbodenträger,
 - 1 Universalprofil mit Rutschsicherung
- + Universalprofil zur Aufnahme von Unterteilungsrohren im Abstand von 100 mm
 - bei Fachbreite 750 mm bis zu 7 Unterteilungsrohre
 - bei Fachbreite 1.000 mm bis zu 9 Unterteilungsrohre
 - bei Fachbreite 1.300 mm bis zu 12 Unterteilungsrohre
- + ideal zur Lagerung von stehenden Gütern
- + in der Höhe im Raster von 25 mm verstellbar
- + verzinkt

Tiefe mm	Fachbreite 750 mm	Fachbreite 1.000 mm	Fachbreite 1.300 mm
400	14070-75 ● 61,93 €	14070 ● 63,21 €	14070-130 ● 71,99 €
500	14071-75 ● 62,74 €	14071 ● 64,04 €	14071-130 ● 72,80 €
600	14072-75 ● 65,59 €	14072 ● 66,89 €	14072-130 ● 75,65 €
800	14073-75 ● 68,77 €	14073 ● 70,08 €	14073-130 ● 78,83 €
1.000	14074-75 ● 71,58 €	14074 ● 72,89 €	14074-130 ● 81,64 €

Unterteilungsrohre

- + mit Schaumstoffummantelung Ø 36 mm inkl. Endkappe
- + je Unterteilungsrohr 5 kg Anlehnlast

Länge mm		
300	14045 ●	7,40 €
400	14046 ●	8,59 €
500	14047 ●	9,75 €

Stirnwandabgrenzungen

zum seitlichen Anbau an MULTIplus T-Profil-Rahmen

- + verhindert das seitliche Herausfallen der Ware
- + inkl. 2 Schrauben M6 x 12
- + RAL 7035 lichtgrau



Tiefe mm	Höhe mm		
300		30470 ●	3,64 €
350		30470-A ●	3,78 €
400	39	30471 ●	3,91 €
500		30472 ●	4,26 €
600		30473 ●	4,60 €



Schüttgutmulden

für MULTIplus Fachböden

- + Schüttgutmulden bestehend aus:
 - Vorder- und Hinterleiste, 2 Seitenteile (ohne Trennbleche)
- + zur Lagerung von Kleinteilen und Schüttgut
- + Schüttgutmulden werden auf die Fachböden gestellt
- + Höhe vorne 100 mm, hinten 200 mm
- + Einsetzen von zusätzlichen Trennblechen zur optimalen Aufteilung des Schüttgutes möglich
- + Unterteilung alle 50 mm möglich
- + pro Schüttgutmulde mind. 1 Trennblech erforderlich
- + verzinkt

1. Bestellen Sie die Schüttgutmulden in der gewünschten Abmessung

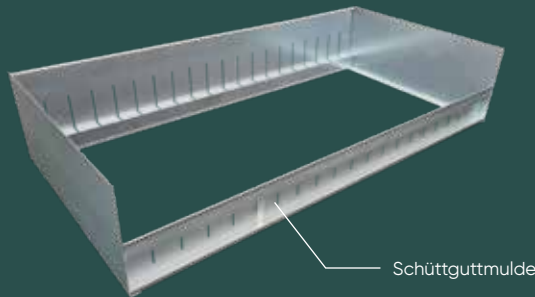

Breite mm	Tiefe mm				
	300	400	500	600	800
750	16220-750 ●	16221-750 ●	16222-750 ●	16223-750 ●	16224-750 ●
	41,08 €	41,70 €	42,35 €	43,03 €	47,20 €
1.000	16220 ●	16221 ●	16222 ●	16223 ●	16224 ●
	44,22 €	44,84 €	45,49 €	46,17 €	50,36 €
1.300	16220-130 ●	16221-130 ●	16222-130 ●	16223-130 ●	16224-130 ●
	52,58 €	53,20 €	53,85 €	54,53 €	58,70 €

Trennblech, einzeln
für Schüttgutmulde

- + Höhe vorne 100 mm, hinten 200 mm
- + verzinkt

2. Bitte die gewünschte Menge Trennbleche separat bestellen

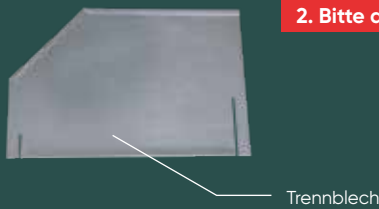

Tiefe mm		
300	16220-A ●	8,31 €
400	16221-A ●	8,60 €
500	16222-A ●	8,93 €
600	16223-A ●	9,21 €
800	16225-A ●	13,94 €

Ersatzteil

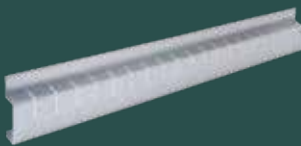

Vorderleiste
Höhe: 100 mm

+ verzinkt

Breite mm		
750	16220-V-750 ●	16,51 €
1.000	16220-V ●	17,84 €
1.300	16220-V-130 ●	22,99 €

Ersatzteil



Hinterleiste
Höhe: 200 mm

+ verzinkt

Breite mm		
750	16220-H-750 ●	16,34 €
1.000	16220-H ●	18,15 €
1.300	16220-H-130 ●	21,35 €

Ersatzteil



Seitenteil
Höhe: 200 mm

+ verzinkt

Tiefe mm		
300	16220-S ●	4,12 €
400	16221-S ●	4,43 €
500	16222-S ●	4,75 €
600	16223-S ●	5,09 €
800	16224-S ●	7,18 €

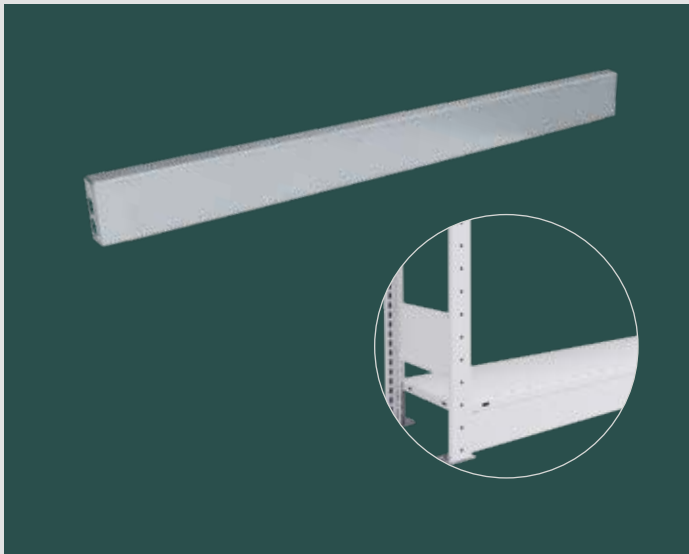

Sockelblenden

verhindern das Unterrollen von Gegenständen

- + inkl. 2 Kunststoffstopfen zur Sicherung
- + verzinkt und RAL 7035 lichtgrau

Sockelblenden				
	Breite mm	Höhe mm		
verzinkt	750	90	12564 ●	11,17 €
	1.000		12566 ●	12,86 €
	1.300		12567 ●	16,71 €
RAL 7035 lichtgrau	750	90	32554 ●	11,57 €
	1.000		32556 ●	12,97 €
	1.300		32557 ●	16,83 €

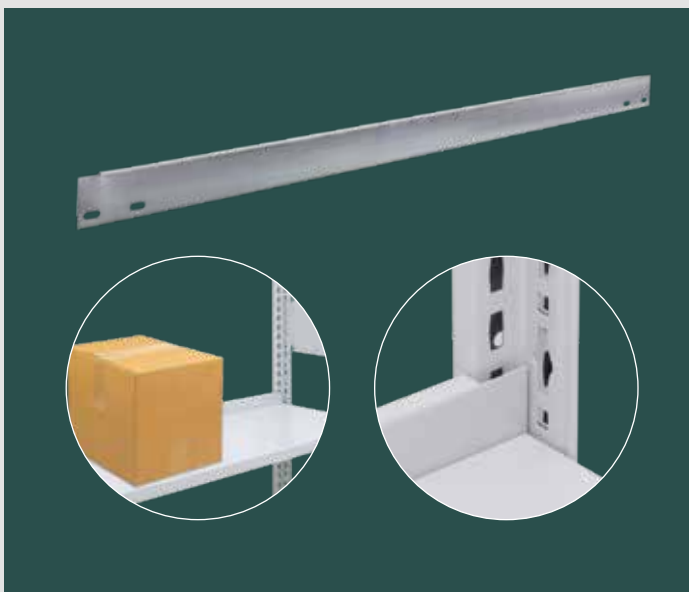

Anschlagleisten

verhindern das Durchrutschen des Lagerguts

- + zum Stecken in die Fachbodenträger
- + verzinkt und RAL 7035 lichtgrau

Anschlagleisten				
	Breite mm	Höhe mm		
verzinkt	750	55	10491 ●	3,08 €
	1.000		10490 ●	3,91 €
	1.300		10497 ●	4,70 €
RAL 7035 lichtgrau	750	55	30481 ●	5,82 €
	1.000		30480 ●	6,53 €
	1.300		30487 ●	7,44 €



Schüttgutleisten

verhindern das Herausfallen der Lagerware

- + inkl. 2 Kunststoffstopfen zur Sicherung
- + verzinkt und RAL 7035 lichtgrau

für MULTIplus 85/150 Fachböden				
	Breite mm	Höhe mm		
verzinkt	750	88	12572-25 ●	11,17 €
	1.000		12573-25 ●	12,32 €
	1.300		12574-25 ●	16,09 €
RAL 7035 lichtgrau	750	88	32570-25 ●	11,57 €
	1.000		32571-25 ●	12,97 €
	1.300		32575-25 ●	16,71 €

für MULTIplus 250/330 Fachböden				
	Breite mm	Höhe mm		
verzinkt	750	55	12572-40 ●	11,17 €
	1.000		12573-40 ●	12,32 €
	1.300		12574-40 ●	16,09 €
RAL 7035 lichtgrau	750	55	32570-40 ●	11,57 €
	1.000		32571-40 ●	12,97 €
	1.300		32575-40 ●	16,71 €

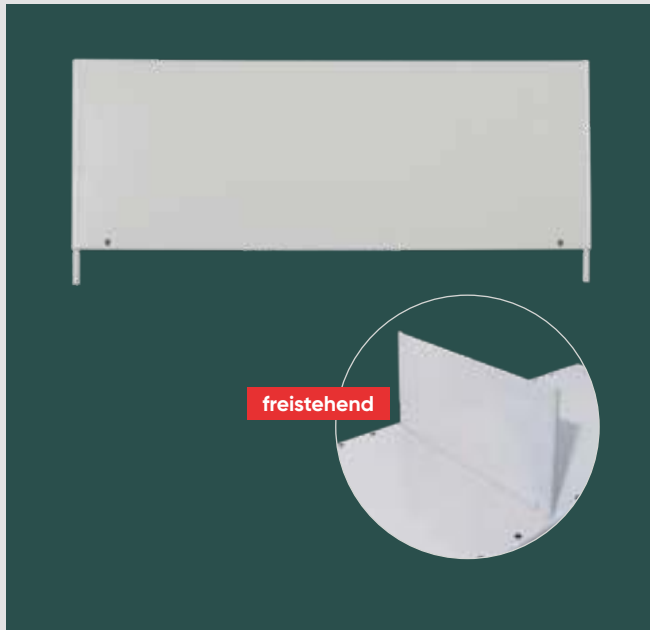

Stecktrennbleche, freistehend

für MULTIplus Fachböden

- + Unterteilung der Fachböden zur optimalen Lagerung von Kleinteilen
- + einfaches Einstecken in die MULTIplus Systemlochung auf dem Fachboden
- + RAL 7035 lichtgrau

für MULTIplus 85/150 Fachböden – 25 mm Kante							
		Tiefe in mm	300	400	500	600	800
		Höhe mm					
RAL 7035	140		32380-25	32381-25	32382-25	32383-25	32384-25
			8,57 €	9,13 €	9,67 €	10,13 €	11,30 €

für MULTIplus 250/330 Fachböden – 40 mm Kante							
		Tiefe in mm	300	400	500	600	800
		Höhe mm					
RAL 7035	140		32380-40	32381-40	32382-40	32383-40	32384-40
			8,62 €	9,18 €	9,70 €	10,18 €	11,34 €

Auftragsbezogene Fertigung, Rücknahme ausgeschlossen



Stecktrennbleche, feststehend

für MULTIplus Fachböden

- + Unterteilung der Fachböden zur optimalen Lagerung von Kleinteilen
- + einfaches Einstecken in die MULTIplus Systemlochung zwischen den Fachböden
- + verzinkt und RAL 7035 lichtgrau

für MULTIplus 85/150 Fachböden – 25 mm Kante							
		Tiefe in mm	300	400	500	600	800
		Höhe mm					
		lichte Höhe mm					
verzinkt	190	200	12380-25 7,24 €	12384-25 7,97 €	12388-25 8,66 €	12392-25 9,44 €	12396-25 10,86 €
	290	300	12381-25 8,56 €	12385-25 9,67 €	12389-25 10,75 €	12393-25 11,85 €	12397-25 14,05 €
	390	400	12382-25 9,90 €	12386-25 11,39 €	12390-25 12,89 €	12394-25 14,41 €	12398-25 17,35 €
	490	500	12383-25 11,20 €	12387-25 13,09 €	12391-25 14,98 €	12395-25 16,85 €	12399-25 20,59 €
RAL 7035 lichtgrau	190	200	32360-25 9,31 €	32364-25 10,00 €	32368-25 10,69 €	32372-25 11,43 €	32376-25 12,87 €
	290	300	32361-25 10,52 €	32365-25 11,67 €	32369-25 12,70 €	32373-25 13,86 €	32377-25 15,98 €
	390	400	32362-25 11,88 €	32366-25 13,38 €	32370-25 14,79 €	32374-25 16,29 €	32378-25 19,26 €
	490	500	32363-25 13,29 €	32367-25 15,12 €	32371-25 16,96 €	32375-25 18,69 €	32379-25 22,39 €

für MULTIplus 250/330 Fachböden – 40 mm Kante							
		Tiefe in mm	300	400	500	600	800
		Höhe mm					
		lichte Höhe mm					
verzinkt	200	210	12380-40 7,50 €	12384-40 8,34 €	12388-40 9,13 €	12392-40 9,95 €	12396-40 11,57 €
	300	310	12381-40 8,87 €	12385-40 10,00 €	12389-40 11,20 €	12393-40 12,35 €	12397-40 14,76 €
	400	410	12382-40 10,18 €	12386-40 11,74 €	12390-40 13,35 €	12394-40 14,93 €	12398-40 18,07 €
	500	510	12383-40 11,53 €	12387-40 13,46 €	12391-40 15,40 €	12395-40 17,35 €	12399-40 21,29 €
RAL 7035 lichtgrau	200	210	32360-40 9,31 €	32364-40 10,00 €	32368-40 10,69 €	32372-40 11,43 €	32376-40 12,87 €
	300	310	32361-40 10,58 €	32365-40 11,73 €	32369-40 12,77 €	32373-40 13,91 €	32377-40 16,05 €
	400	410	32362-40 11,88 €	32366-40 13,38 €	32370-40 14,79 €	32374-40 16,29 €	32378-40 19,26 €
	500	510	32363-40 13,34 €	32367-40 15,19 €	32371-40 17,02 €	32375-40 18,75 €	32379-40 22,44 €

Auftragsbezogene Fertigung, Rücknahme ausgeschlossen



Fachteiler für MULTIplus Fachböden

- + auf den Fachböden frei verschiebbar
- + freistehend
- + in Längsrichtung stufenlos verstellbar
- + RAL 7035 lichtgrau

für MULTIplus 85/150 Fachböden – 25 mm Kante

Tiefe mm	Höhe mm		
300	200	33435-25 ●	12,42 €
400		33436-25 ●	13,57 €
500		33437-25 ●	14,64 €
600		33438-25 ●	15,95 €

Auftragsbezogene Fertigung, Rücknahme ausgeschlossen

für MULTIplus 250/330 Fachböden – 40 mm Kante

Tiefe mm	Höhe mm		
300	200	33435-40 ●	12,42 €
400		33436-40 ●	13,57 €
500		33437-40 ●	14,64 €
600		33438-40 ●	15,95 €

Auftragsbezogene Fertigung, Rücknahme ausgeschlossen



Buchstütze für MULTIplus Fachböden

- + frei verschiebbar
- + freistehend, lose
- + auch als seitliche Begrenzung einsetzbar
- + RAL 7035 lichtgrau

Buchstütze für MULTIplus Fachböden

für Regaltiefe mm	Tiefe mm	Höhe mm		
300	280	200	32493 ●	8,00 €
400	380		32494 ●	9,36 €
500	480		32495 ●	10,83 €
600	580		32496 ●	12,21 €

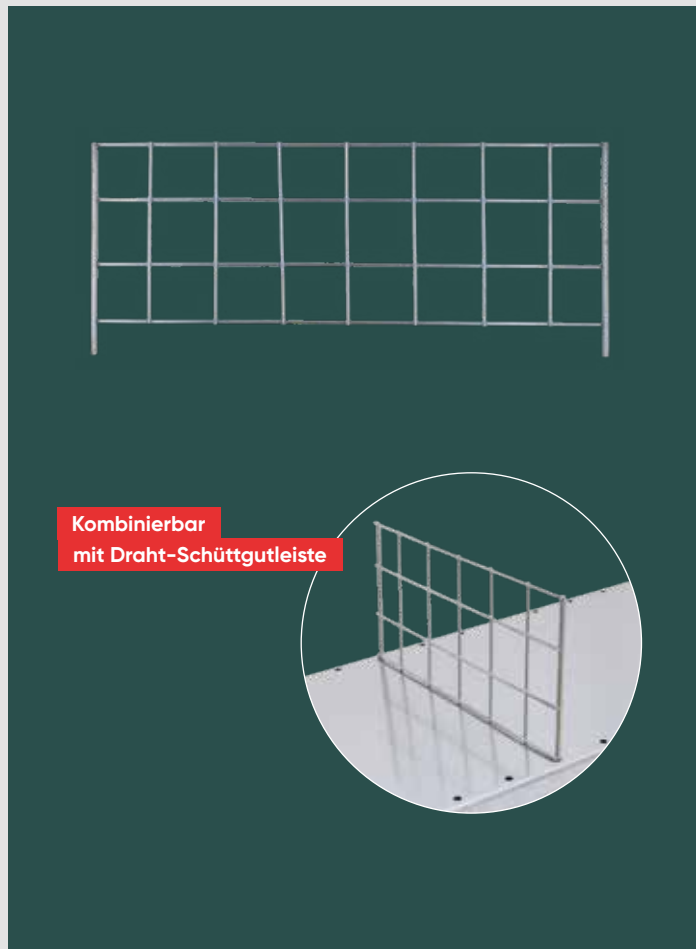

Draht-Steckgitter
für MULTIplus Fachböden

- + Unterteilung der Fachböden zur optimalen Lagerung von Kleinteilen
- + einfaches Einstecken in die **MULTIplus** Systemlochung
- + Maschenweite 45 / 50 x 50 mm
- + kombinierbar mit Draht-Schüttgutleiste
- + glanzverzinkt

für MULTIplus 85/150 Fachböden – 25 mm Kante

Tiefe mm	Höhe mm		
300	140	12425-25 ●	7,13 €
400		12426-25 ●	7,57 €
500		12427-25 ●	8,40 €
600		12428-25 ●	10,94 €

Auftragsbezogene Fertigung, Rücknahme ausgeschlossen

für MULTIplus 250/330 Fachböden – 40 mm Kante

Tiefe mm	Höhe mm		
300	140	12425-40 ●	7,13 €
400		12426-40 ●	7,57 €
500		12427-40 ●	8,40 €
600		12428-40 ●	10,94 €

Auftragsbezogene Fertigung, Rücknahme ausgeschlossen

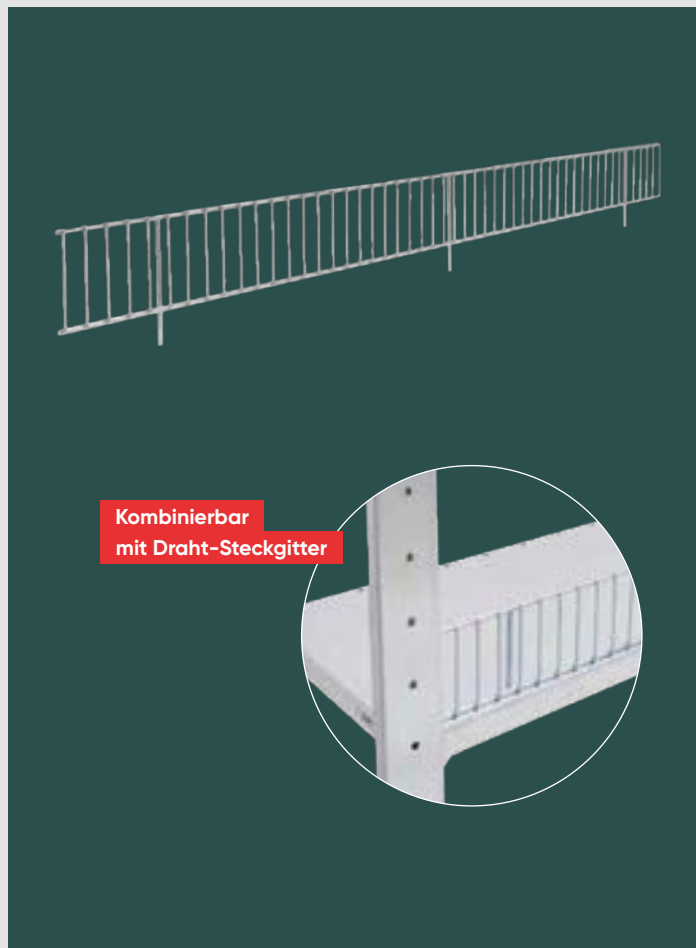

Draht-Schüttgutleiste
für MULTIplus Fachböden

- + verhindert das Durchrutschen und Herausfallen der Lagerware
- + einfaches Einstecken in die **MULTIplus** Systemlochung
- + Drahtabstand 20 mm
- + kombinierbar mit Draht-Steckgitter
- + glanzverzinkt

für MULTIplus 85/150 Fachböden – 25 mm Kante

Breite mm	Höhe mm		
750	80	12576-25 ●	15,86 €
1.000		12577-25 ●	18,00 €
1.300		12578-25 ●	21,03 €

Auftragsbezogene Fertigung, Rücknahme ausgeschlossen

für MULTIplus 250/330 Fachböden – 40 mm Kante

Breite mm	Höhe mm		
750	80	12576-40 ●	15,86 €
1.000		12577-40 ●	18,00 €
1.300		12578-40 ●	21,03 €

Auftragsbezogene Fertigung, Rücknahme ausgeschlossen

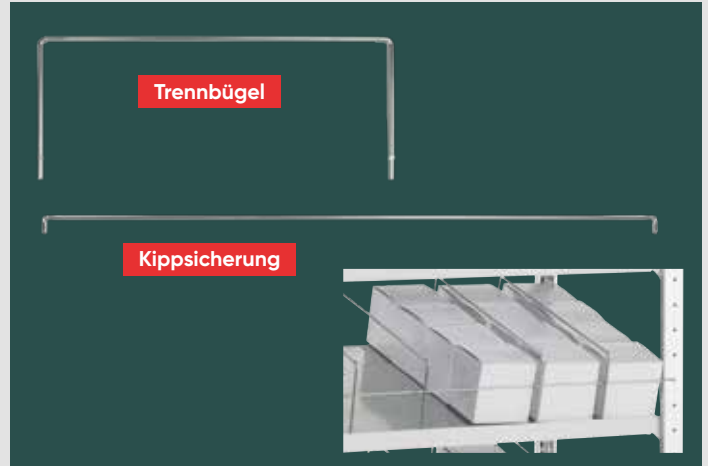
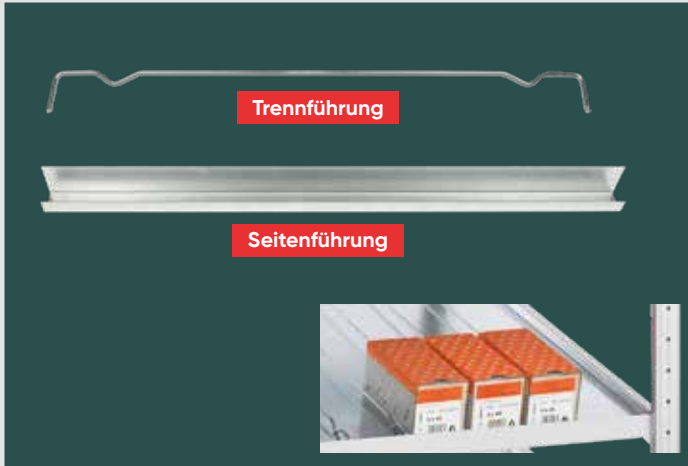

Trenn- und Seitenführungen für Systemlochung der Schrägböden MULTIplus150

- + Trennführungen zur Unterteilung der Fachböden, 25 mm hoch
- + Seitenführungen gegen seitliches Herausfallen der Ware
- + Trennführungen glanzverzinkt, Seitenführungen verzinkt

Trennführungen				
400 mm	500 mm	600 mm	800 mm	
10366-25 ●	10367-25 ●	10368-25 ●	10369-25 ●	
3,67 €	3,84 €	3,95 €	4,33 €	

Seitenführungen				
400 mm	500 mm	600 mm	800 mm	
10380-25 ●	10381-25 ●	10382-25 ●	10383-25 ●	
1,90 €	2,37 €	2,58 €	3,03 €	

Trennbügel und Kippsicherungen für Systemlochung der Schrägböden MULTIplus150

- + Trennbügel zur Unterteilung von Fachböden, 150 mm hoch
- + Kippsicherung gegen Herausfallen der Ware nach vorne
- + glanzverzinkt

Trennbügel und Kippsicherungen		
Trennbügel, 400 mm tief	13771-400 ●	3,19 €
Trennbügel, 500 mm tief	13771-500 ●	3,93 €
Trennbügel, 600 mm tief	13771-600 ●	4,77 €
Trennbügel, 800 mm tief	13771-800 ●	6,36 €
Kippsicherung, 750 mm breit	13772-75 ●	2,57 €
Kippsicherung, 1.000 mm breit	13772-100 ●	3,26 €
Kippsicherung, 1.300 mm breit	13772-130 ●	4,24 €



2 Reifentraversen je Ebene notwendig.

Reifentraversen, einzeln zur schonenden Lagerung von Rädern und Reifen

- + inkl. 2 Sicherungstiften gegen unbeabsichtigtes Herausfallen der Traverse
- + verzinkt

Reifentraversen		
Länge mm	Höhe mm	
900		13993 ● 8,34 €
1.000		13921 ● 8,93 €
1.050		13988 ● 9,33 €
1.150	50	13929 ● 10,04 €
1.200		13989 ● 10,34 €
1.300		13922 ● 10,94 €
1.500		13923 ● 12,70 €
Sicherungstift	13920-S ●	0,23 €



Scannerschienen
für MULTIplus Fachböden
+ selbstklebend, transparent

Scannerschienen

für Breite mm	Gesamthöhe mm	Einschubhöhe mm		
750	21	18	13694-A ●	2,83 €
750	33	30	13688-A ●	3,09 €
750	37	35	13669-A ●	3,17 €
1.000	21	18	13694 ●	3,71 €
1.000	33	30	13688 ●	4,05 €
1.000	37	35	13669 ●	4,10 €
1.300	21	18	13694-B ●	4,86 €
1.300	33	30	13688-B ●	5,25 €
1.300	37	35	13669-B ●	5,31 €

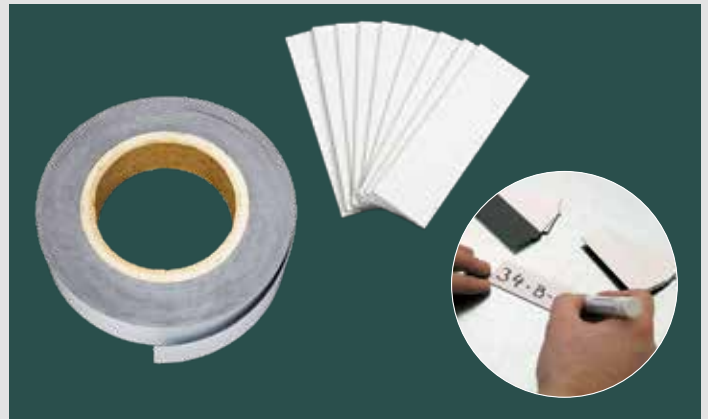

Magnetschilder
für Fachböden, T-Profile etc.
+ zur Beschriftung von Stahlregalen
+ flexibel und wieder einsetzbar
+ permanent magnetisch, mit weißer Oberfläche

Einzelschilder

Breite mm	Höhe mm	VE Stk.		Preis VE
80	25	50	13700 ●	30,88 €
100	30	50	13685 ●	32,94 €
150	50	50	13701 ●	64,85 €

Rollenware

Länge m	Höhe mm	VE Rolle		
10	25	1	13632 ●	74,87 €
10	30	1	13633 ●	89,68 €
10	50	1	13634 ●	127,11 €
10	80	1	13635 ●	181,70 €

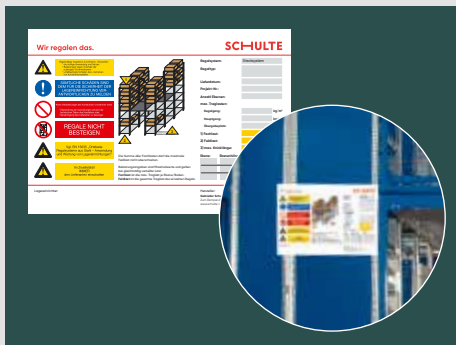

Belastungsschilder
DIN A4 oder DIN A3
+ individuell nach Anlagenspezifikation
+ Druck auf Hartschaumplatte
+ Aufhängung mit Federn gemäß DIN EN 15635

Belastungsschilder

DIN A4	13710 ●	58,88 €
DIN A3	13711 ●	56,70 €

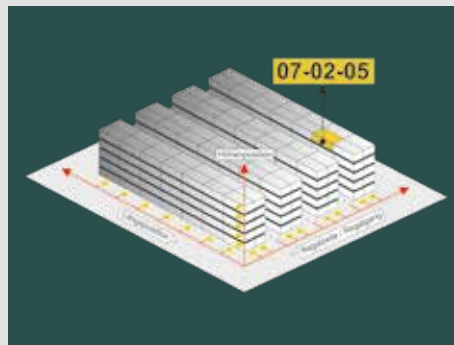

Regalplatzetiketten
mit individuellem Nummernschlüssel
+ Leit- und Orientierungssystem für Regallager
+ schnelle Kommissionierung und kurze Auftragsdurchlaufzeiten
+ gelb mit schwarzer Schrift

Preise und Anfertigung auf Anfrage.
Gerne beraten wir Sie bei der Planung.

→ siehe Seite 258

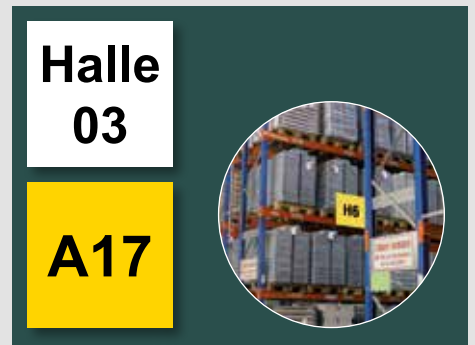

Regalzeilenschilder
zur Kennzeichnung von Regalzeilen
+ stoßfest, lichtecht, witterungsbeständig
+ inkl. Federn zur einfachen Anbringung
+ weiß oder gelb mit schwarzer Schrift

→ siehe Seite 258



Nur für Ebenen
mit Fachbodenträgern geeignet

Drahtgitterkorb

zum Einhängen in MULTIplus T-Profil-Rahmen

- + für Regale mit 1.000 mm Breite und 500 mm Tiefe
- + 35 kg Traglast bei gleichmäßig verteilter Last
- + Maschenweite 27 mm
- + inkl. 4 Universalträgern (Art.-Nr. 10337)
- + Lieferung ohne Trenngitter
- + glanzverzinkt

1. Bestellen Sie die Drahtgitterkörbe in gewünschter Menge

Drahtgitterkorb			
Breite mm	Tiefe mm	Höhe mm	
950	500	240	13676 ● 135,92 €

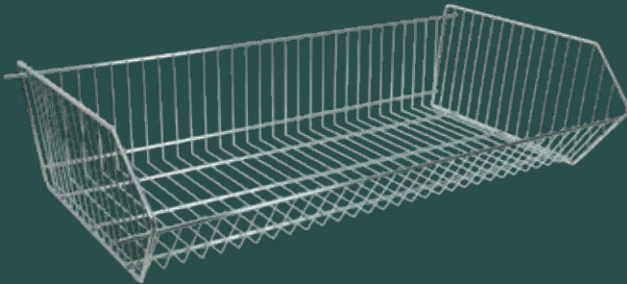

Trenngitter

für Drahtgitterkörbe

- + zur Unterteilung der Drahtgitterkörbe
- + Maschenweite 27 mm
- + glanzverzinkt

2. Bestellen Sie die Trenngitter in gewünschter Menge

Trenngitter	
13677 ●	16,31 €

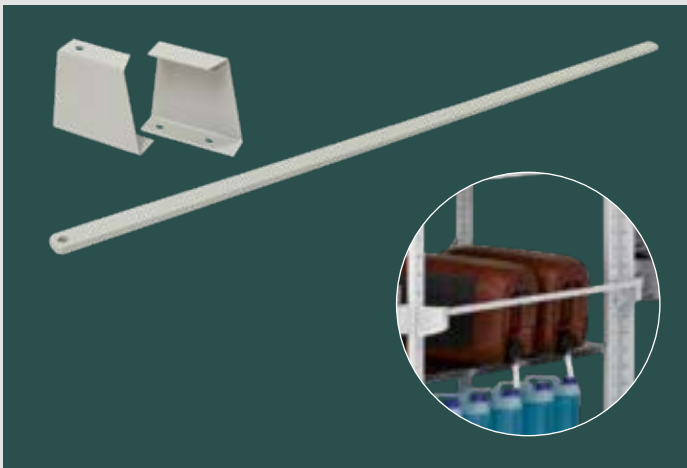
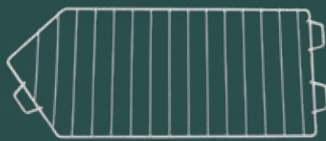

Verriegelungsstange für Öllager

zum Anschrauben an MULTIplus T-Profil-Rahmen

- + 1 Verriegelungsstange, 2 Haltwinkel, inkl. Schrauben
- + leichtes Austauschen der Kanister durch Klappmechanismus
- + zur Sicherung von Flüssigkeitsbehältern, z. B. Ölkannistern
- + für Regalfelder mit 1.000 mm Fachbreite
- + RAL 7035 lichtgrau

Verriegelungsstange		
Breite mm		
1.000	33771 ●	23,67 €

Auffangwanne

für Öllager mit 500 mm Regaltiefe

- + kann zwischen die T-Profil-Rahmen gestellt werden
- + zum Auffangen von austretenden Flüssigkeiten
- + verzinkt



Auffangwanne			
Breite mm	Tiefe mm	Fassungsvermögen Liter	
950	650	30	14997 ● 137,03 €

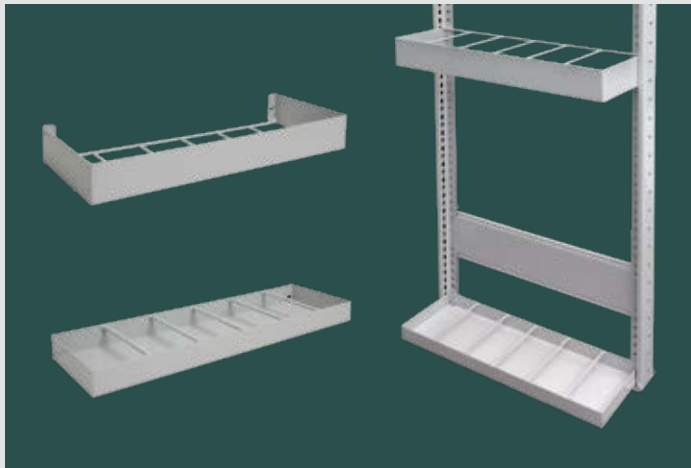

Gewindestangenhalterungen

zum seitlichen Anbau an MULTIplus T-Profil-Rahmen

- + zur Lagerung von Langgut, z. B. Gewindestangen, Profilen, Leisten
- + zum Anschrauben an den T-Profil-Rahmen
- + bestehend aus Ober- und Unterteil, inkl. Schrauben
- + RAL 7035 lichtgrau

Gewindestangenhalterungen				
Für Regaltiefen mm	Anzahl Fächer	Breite der Fächer mm		
400	5	75	33770-400 ●	38,67 €
500	6	78	33770-500 ●	43,32 €
600	7	80	33770-600 ●	45,65 €
800	10	74,5	33770-800 ●	52,27 €



Kleiderstangen

zum Einbau in MULTIplus Stecksystemregale

- + zur hängenden Lagerung von Berufs- und Arbeitsschutzkleidung
- + inkl. Haltern und Schrauben
- + Ovalrohr: 30 x 15 mm
- + glanzverzinkt

Kleiderstangen			
Breite mm	Tragkraft		
750	50	12711-75 ●	27,62 €
1.000	45	12711 ●	27,79 €
1.300	40	12711-130 ●	27,96 €

Aufpreis für gelochte Tiefenriegel zur Befestigung der Kleiderstange 0,92 €. Bei der Bestellung Artikelnummer-G anfügen! Passende Tiefenriegel finden Sie auf Seite 107.



Hängevorrichtung-Sets

zum Einbau in MULTIplus Stecksystemregale

- + Set bestehend aus:
 - 2 Tiefenwinkeln inkl. 4 Fachbodenträger,
 - 1 Rundrohr-Hängevorrichtung inkl. Befestigung
- + Rundrohr Ø 30 mm
- + ideal zur Lagerung von hängenden Gütern bis 50 kg
- + in der Höhe im Raster von 25 mm verstellbar
- + verzinkt

Hängevorrichtung-Sets				
Tiefe mm	Fachbreite 750 mm	Fachbreite 1.000 mm	Fachbreite 1.300 mm	
400	14113 ● 39,07 €	14121 ● 39,58 €	14126 ● 41,14 €	
500	14114 ● 39,91 €	14122 ● 40,42 €	14127 ● 41,98 €	
600	14118 ● 42,75 €	14123 ● 43,26 €	14128 ● 44,83 €	
800	14119 ● 45,94 €	14124 ● 46,45 €	14129 ● 48,01 €	
1.000	14120 ● 48,76 €	14125 ● 49,27 €	14131 ● 50,83 €	



Komplette Regaltiefe nutzbar

Regalkästen

83 mm Kantenhöhe

- + optimierter Boden mit hoher Stabilität
- + optimale Ausnutzung der Regaltiefen
- + zur übersichtlichen und systematischen Lagerung von Kleinteilen im Regal
- + Trennwände optional einsetzbar
- + mit Etikettenrahmen
- + lebensmittelecht
- + aus Polypropylen

Alle Preise sind Stückpreise. Abnahme nur in Verpackungseinheiten. Beispiel Art.-Nr. 36000-VKB: VE 16 x 5,32 € = 85,12 € Komplettpreis. Siehe auch Komplettregale Seite 80-81.

Regalkästen

Tiefe mm	Breite mm	Höhe mm	VE	Farbe							
				Blau	Preis/Stück	Rot	Preis/Stück	Grün	Preis/Stück	Grau	Preis/Stück
300	93	83	16	36000-VKB ●	5,32 €	36001-VKB ●	5,32 €	36002-VKB ●	5,32 €	36004-VKB ●	5,32 €
	152		10	36010-VKB ●	6,27 €	36011-VKB ●	6,27 €	36012-VKB ●	6,27 €	36014-VKB ●	6,27 €
	186		8	36020-VKB ●	7,74 €	36021-VKB ●	7,74 €	36022-VKB ●	7,74 €	36024-VKB ●	7,74 €
400	93	83	16	36030-VKB ●	6,69 €	36031-VKB ●	6,69 €	36032-VKB ●	6,69 €	36034-VKB ●	6,69 €
	152		10	36040-VKB ●	7,88 €	36041-VKB ●	7,88 €	36042-VKB ●	7,88 €	36044-VKB ●	7,88 €
	186		8	36050-VKB ●	8,88 €	36051-VKB ●	8,88 €	36052-VKB ●	8,88 €	36054-VKB ●	8,88 €
500	93	83	16	36060-VKB ●	9,45 €	36061-VKB ●	9,45 €	36062-VKB ●	9,45 €	36064-VKB ●	9,45 €
	152		10	36070-VKB ●	16,78 €	36071-VKB ●	16,78 €	36072-VKB ●	16,78 €	36074-VKB ●	16,78 €
	186		8	36080-VKB ●	12,92 €	36081-VKB ●	12,92 €	36082-VKB ●	12,92 €	36084-VKB ●	12,92 €
600	93	83	16	36090-VKB ●	12,83 €	36091-VKB ●	12,83 €	36092-VKB ●	12,83 €	36094-VKB ●	12,83 €
	152		10	36100-VKB ●	16,76 €	36101-VKB ●	16,76 €	36102-VKB ●	16,76 €	36104-VKB ●	16,76 €
	186		8	36110-VKB ●	18,33 €	36111-VKB ●	18,33 €	36112-VKB ●	18,33 €	36114-VKB ●	18,33 €

Alle Preise sind Stückpreise. Abnahme nur in Verpackungseinheiten.



Trennwände für Regalkästen

- + zur variablen Unterteilung der Regalkästen in Fächer mit Etikettenrahmen
- + einrastbar
- + voll transparent

Unterteilungen der Regalkästen:
 Bis zu 3 Trennwände bei 300 mm Tiefe
 Bis zu 4 Trennwände bei 400 mm Tiefe
 Bis zu 5 Trennwände bei 500 mm Tiefe
 Bis zu 6 Trennwände bei 600 mm Tiefe

für Breite mm	VE		
93	25	36095-VKB ●	1,33 €
152	25	36093-VKB ●	1,47 €
186	25	36096-VKB ●	1,76 €



Etiketten für Regalkästen

- + passend geschnitten in drei Breiten
- + beschreib- und bedruckbar
- + aus weißem Papier
- + transparenter Kunststoff als Schutz optional erhältlich

Breite mm	Papier, weiß		Kunststoff, transparent	
		Preis		Preis
93	36091 ●	0,47 €	36092 ●	0,66 €
152	36094 ●	0,81 €	36095 ●	0,69 €
186	36097 ●	1,00 €	36098 ●	1,09 €



Komplette Regaltiefe nutzbar

XL Regalkästen

150 mm Kantenhöhe

- + optimierter Boden mit hoher Stabilität
- + optimale Ausnutzung der Regaltiefen
- + zur übersichtlichen und systematischen Lagerung von Kleinteilen im Regal
- + Trennwände und Frontklappen optional einsetzbar
- + mit Etikettenrahmen
- + lebensmittelecht
- + aus Polypropylen

Alle Preise sind Stückpreise. Abnahme nur in Verpackungseinheiten.
Beispiel Art.-Nr. 36025-VKB: VE 10 x 15,05 € = 150,50 € Komplettpreis.

Regalkästen

Tiefe mm	Breite mm	Höhe mm	VE	Farbe							
				Blau	Preis/Stück	Rot	Preis/Stück	Grün	Preis/Stück	Grau	Preis/Stück
300	230	150	10	36025-VKB ●	15,05 €	36026-VKB ●	15,05 €	36027-VKB ●	15,05 €	36029-VKB ●	15,05 €
400			12	36055-VKB ●	19,08 €	36056-VKB ●	19,08 €	36057-VKB ●	19,08 €	36059-VKB ●	19,08 €
500			10	36085-VKB ●	23,56 €	36086-VKB ●	23,56 €	36087-VKB ●	23,56 €	36089-VKB ●	23,56 €
600			5	36115-VKB ●	27,23 €	36116-VKB ●	27,23 €	36117-VKB ●	27,23 €	36119-VKB ●	27,23 €

Alle Preise sind Stückpreise. Abnahme nur in Verpackungseinheiten.



Trennwände offen für Regalkästen 150

- + zur variablen Unterteilung der Regalkästen in Fächer
- + mit Etikettenrahmen
- + einrastbar
- + voll transparent

VE	Stück
25	36190-VKB ● 3,41 €



Trennwände geschlossen für Regalkästen 150

- + zur variablen Unterteilung der Regalkästen in Fächer
- + mit Etikettenrahmen
- + einrastbar
- + voll transparent

VE	Stück
25	36191-VKB ● 3,76 €



Frontklappen für Regalkästen 150

- + zum Verschließen der Eingrifföffnung
- + einrastbar
- + Polycarbonat glasklar

VE	Stück
25	36192-VKB ● 2,24 €



Etiketten passend für Etiketteneinschübe

- + Papier, weiß
- + beschreib- und bedruckbar

VE	Stück
25	36097 ● 1,00 €



Sichtlagerkästen aus Polypropylen

- + zur übersichtlichen und systematischen Lagerung von Kleinteilen
- + sicher und platzsparend stapelbar durch umlaufenden Stapelrand
- + Einsatz auf Förder- und Röllchenbahnen möglich
- + optimale Ausnutzung des Volumens und einfache Reinigung durch glatte Innenwände
- + stabil durch verstärkte Griff- und Stoßmulden an den Grifföffnungen
- + Modelle A, B und C mit rückseitiger Griffmulde
- + beständig gegen Öle, die meisten Säuren und Laugen
- + temperaturbeständig von -20 °C bis +80 °C
- + umweltfreundlich, voll recyclebar und lebensmittelecht
- + integriertes Etikettenfach

Alle Preise sind Stückpreise. Abnahme nur in Verpackungseinheiten.
Beispiel Art.-Nr. 20200: VE 8 x 22,42 € = 179,36 € Komplettpreis.

Sichtlagerkästen

Modell	Außenmaß T x B x H mm	Innenmaß T x B x H mm	VE	Farbe											
				Blau	Preis/Stück	Rot	Preis/Stück	Grün	Preis/Stück	Gelb	Preis/Stück	Grau	Preis/Stück		
A	500 x 315 x 200	432 x 273 x 185	8	20200	22,42 €	20201	22,42 €	20202	22,42 €	20203	22,42 €	20204	22,42 €		
B	500 x 315 x 150	432 x 273 x 135	10	20205	19,47 €	20206	19,47 €	20207	19,47 €	20208	19,47 €	20209	19,47 €		
C	345 x 213 x 200	280 x 179 x 185	10	20210	13,73 €	20211	13,73 €	20212	13,73 €	20213	13,73 €	20214	13,73 €		
D	330 x 213 x 150	280 x 179 x 137	10	20215	11,30 €	20216	11,30 €	20217	11,30 €	20218	11,30 €	20219	11,30 €		
E	290 x 150 x 125	254 x 122 x 113	25	20220	8,45 €	20221	8,45 €	20222	8,45 €	20223	8,45 €	20224	8,45 €		
F	230 x 150 x 125	194 x 122 x 113	25	20225	6,25 €	20226	6,25 €	20227	6,25 €	20228	6,25 €	20229	6,25 €		
G	164 x 105 x 75	135 x 85 x 62	25	20230	2,94 €	20231	2,94 €	20232	2,94 €	20233	2,94 €	20234	2,94 €		
H	89 x 102 x 50	70 x 87 x 43	50	20235	1,33 €	20236	1,33 €	20237	1,33 €	20238	1,33 €	20239	1,33 €		

Alle Preise sind Stückpreise. Abnahme nur in Verpackungseinheiten.

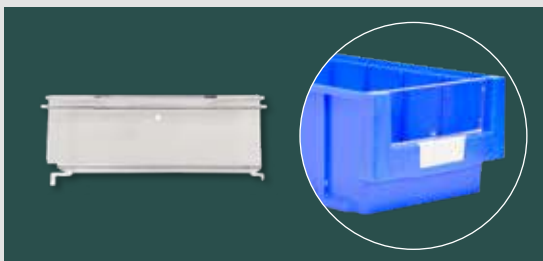

Frontklappen für Sichtlagerkästen

- + zum Verschließen der Eingrifföffnung
- + einrastbar
- + Polycarbonat glasklar

Frontklappen für Modell		
A	13506	12,01 €
B	13507	10,97 €
C	13508	9,21 €
D	13509	7,60 €
F	13511	3,32 €

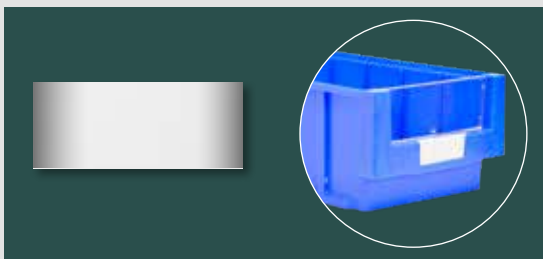

Etiketten passend für Etiketteneinschub

- + Etiketten werden auf perforierten Bögen geliefert

Etiketten für Modell		
A-F	24	7,17 €
G	60	17,85 €

Alle Preise ohne Bestückung. Die Tabellen zeigen Bestellbeispiele. Weitere Abmessungen und Ausführungen auf Anfrage.

● 2 Wochen versandfertig



Euro-Stapelkästen
aus Polypropylen

- + abgestimmt auf Europalettenmaß
- + hohe Belastbarkeit bis zu 80 kg
- + optimierte Seitenwandkonstruktion und stabiler Rippenboden
- + mit Durchfassgriff an den Stirnseiten (ab Kastenhöhe 210 mm)
- + geeignet für Rollenbahnen
- + Etikettenrahmen an allen vier Seiten
- + temperaturbeständig von -20 °C bis +80 °C
- + beständig gegen Öle, Fette sowie die meisten Säuren und Laugen
- + lebensmittelecht und leicht zu reinigen
- + voll recyclebar

Euro-Stapelkästen

Tiefe mm	Breite mm	Höhe mm	Farbe					
			Blau		Rot		Grau	
				Preis/Stück		Preis/Stück		Preis/Stück
300	200	120	20400	13,82 €	20401	13,82 €	20402	13,82 €
400	300	120	20403	25,26 €	20404	25,26 €	20405	25,26 €
400	300	145	20460	26,78 €	20461	26,78 €	20462	26,78 €
400	300	175	20406	28,06 €	20407	28,06 €	20408	28,06 €
400	300	210	20409	31,39 €	20410	31,39 €	20411	31,39 €
400	300	270	20412	36,37 €	20413	36,37 €	20414	36,37 €
400	300	320	20470	38,94 €	20471	38,94 €	20472	38,94 €
600	400	120	20415	37,42 €	20416	37,42 €	20417	37,42 €
600	400	145	20480	40,98 €	20481	40,98 €	20482	40,98 €
600	400	175	20418	44,44 €	20419	44,44 €	20420	44,44 €
600	400	210	20421	47,77 €	20422	47,77 €	20423	47,77 €
600	400	270	20424	53,37 €	20425	53,37 €	20426	53,37 €
600	400	320	20427	63,86 €	20428	63,86 €	20429	63,86 €
600	400	420	20430	73,98 €	20431	73,98 €	20432	73,98 €

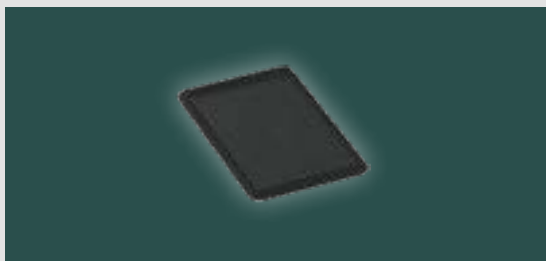

Auflagedeckel
für Euro-Stapelkästen

- + aus Polypropylen
- + schwarz

Tiefe mm	Breite mm		Preis/Stück
300	200	20444	6,32 €
400	300	20445	7,88 €
600	400	20446	15,29 €



Trennkämme
zur Unterteilung der Kästen

- + Längen individuell anpassbar
- + aus Polypropylen, anthrazit

Maße L x H mm	geeignet ab Kastenhöhe mm		Preis/Stück
1.150 x 80	120	20450	21,13 €
1.150 x 100	175	20451	22,08 €
1.150 x 120	175	20452	24,07 €
1.150 x 180	270	20453	30,29 €

Schubladenblöcke

—> ideale Arbeitsplatzergänzung zur Lagerung von Kleinteilen

Riffelgummi-Matte für Korpus-Arbeitsfläche optional



Planung

Freistehend aufstellbar oder integriert in das Stecksystem von SCHULTE.

Schubladenblöcke müssen bei der Montage der Regale eingebaut werden.

Bei nachträglichem Einbau ist die teilweise Demontage der vorhandenen Regale erforderlich!

Sicherheit

Freistehende Schubladenblöcke und Regale mit Schubladenblöcken müssen gegen Kippen gesichert werden.

- + Einzel-Auszugssperre
- + rollengeführte Laufschienen, ausziehbar bis 90 %
- + Schubladen mit Endanschlag

Aufbaumaße

Schubladengrundfläche:

856 x 425 mm

Alugriffleiste:

800 mm breit

Gesamthöhe des Schubladenblocks:

Summe der Schubladenhöhen

+ 100 mm Korpushöhe

Schubladenblöcke

Für Fachbodenregale Stecksystem oder freistehend

- + verschweißte Stahlkonstruktion
- + Griffleiste mit Beschriftungsfeld und Abdeckfolie
- + Schubladen mit Einzelauszugssperre
- + 70 kg Traglast je Schublade bei gleichmäßig verteilter Last
- + Einteilung des Lagerguts durch Schubladenunterteilungen und Trennstege optional erhältlich
- + abschließbar mit Zentralverschluss
- + Schubladenblock zur Kombination mit Flügeltüren 1.000 mm

In 3 beliebigen Farbkombinationen



Schubladenblöcke

Ausführung der Schubladen	Anzahl und Höhe Schubladen	Höhe mm	Breite mm	Tiefe mm	Korpus: RAL 7035 lichtgrau		Korpus: RAL 7035 lichtgrau		Korpus: RAL 7035 lichtgrau	
					Schubladen: RAL 7035 lichtgrau		Schubladen: RAL 9005 tiefschwarz		Schubladen: RAL 5010 enzianblau	
	5 × 100 mm	600	1.000	500	36265 ○	1.151,01 €	36315 ○	1.151,01 €	36284 ○	1.151,01 €
	5 × 200 mm	1.100	1.000	500	36266 ○	1.263,82 €	36316 ○	1.263,82 €	36285 ○	1.263,82 €
	4 × 100 mm 3 × 200 mm	1.100	1.000	500	36267 ●	1.537,42 €	36317 ○	1.537,42 €	36286 ○	1.537,42 €
	10 × 100 mm	1.100	1.000	500	36268 ○	1.947,83 €	36318 ○	1.947,83 €	36287 ○	1.947,83 €

Unser Topseller: Kombi-Schubladenblock ideal zur Kombination mit Regalen 2.000 mm Höhe und Flügeltüren 1.000 mm

	2 × 100 mm 3 × 200 mm	900	1.000	500	36269 ●	1.140,36 €	36319 ●	1.140,36 €	36288 ○	1.140,36 €
--	--------------------------	-----	-------	-----	---------	------------	---------	------------	---------	------------

Riffelgummi-Matte, schwarz, für Korpus-Arbeitsfläche

Breite mm	Tiefe mm		
1.000	500	16224-500 ●	15,30 €



Schubladenschrank-Regal abschließbar mit Flügeltür

- + 3 **MULTIplus150** Fachböden
- + 1 Schubladenblock (Art.-Nr. 36269) mit Schubladen: 2 x 100 mm und 3 x 200 mm Höhe, mit Zentralverschluss
- + 1 Flügeltür 1.000 mm Höhe, inkl. 3-Punkt-Verriegelung, gleichschließend
- + T-Profil-Rahmen, Fachböden, Rück- und Seitenwände, Schubladenblock, Flügeltür in RAL 7035 lichtgrau

Aussteifung durch Kreuzstrebe



Schubladenschrank-Regal

Höhe mm	Breite mm	Tiefe mm	Fachlast kg	Grundregal
2.000	1.000	500	150	22615 ● 1.960,04 €



Unterteilungen für Schubladenblöcke

- + Einsatzkästen oder Schlitzwannen
- + aus Polystyrol oder verzinkt
- + Komplett-Sets für optimale Unterteilung
- + für 100 mm oder 200 mm hohe Schubladen
- + Trennstege einzeln erhältlich

Einsatzkästen

zur Schubladenunterteilung

- + einzeln herausnehmbar
- + Kästen 63 mm hoch
- + für Schubladen mit 100 mm Höhe
- + aus hochschlagfestem Polystyrol
- + farblich sortiert (grau, rot, gelb)

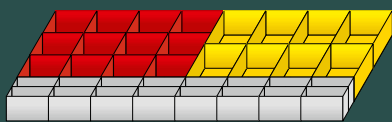

Einsatzkästen-Set 1 für Schubladen 100 mm Höhe

Stück	B x T x H	Farbe
8	108 x 162 x 63 mm	gelb
12	108 x 108 x 63 mm	rot
16	108 x 49 x 63 mm	grau

Einsatzkästen-Set 1 25047 ● 91,36 €

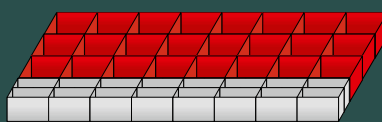

Einsatzkästen-Set 2 für Schubladen 100 mm Höhe

Stück	B x T x H	Farbe
24	108 x 108 x 63 mm	rot
16	108 x 49 x 63 mm	grau

Einsatzkästen-Set 2 25048 ● 100,75 €

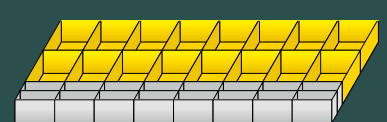

Einsatzkästen-Set 3 für Schubladen 100 mm Höhe

Stück	B x T x H	Farbe
16	108 x 162 x 63 mm	gelb
16	108 x 49 x 63 mm	grau

Einsatzkästen-Set 3 25049 ● 81,97 €

Schlitzwannen

zur Schubladenunterteilung

- + Schlitzwannen mit je 425 mm Tiefe
- + für Schubladen mit 100 mm und 200 mm Höhe
- + variable Einteilung möglich
- + Schlitzabstand 10 mm
- + Schlitzwannen verzinkt
- + Trennstege Aluminium



100 mm Höhe

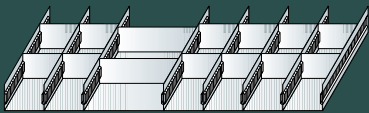

Schlitzwannen-Set 1 für Schubladen 100 mm Höhe

- + 1 Schlitzwanne 214 x 70 mm mit je 2 Trennstegen
- + 6 Schlitzwannen 107 x 70 mm mit je 2 Trennstegen

Schlitzwannen-Set 1 25050 ● 183,65 €

100 mm Höhe

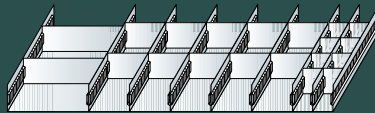

Schlitzwannen-Set 2 für Schubladen 100 mm Höhe

- + 1 Schlitzwanne 214 x 70 mm mit je 2 Trennstegen
- + 5 Schlitzwannen 107 x 70 mm mit je 2 Trennstegen
- + 2 Schlitzwannen 53 x 70 mm mit je 4 Trennstegen

Schlitzwannen-Set 2 25051 ● 204,91 €

100 mm Höhe



Schlitzwannen-Set 3 für Schubladen 100 mm Höhe

- + 15 Schlitzwannen 53 x 70 mm mit je 4 Trennstegen

Schlitzwannen-Set 3 25052 ● 427,31 €

100 mm Höhe



Trennstege für 100 mm Höhe zur Unterteilung der Schlitzwannen

- + Höhe Trennstege 70 mm
- + optional für weitere Unterteilungsmöglichkeiten
- + Aluminium

Trennstege für 100 mm Höhe

Höhe mm	Breite mm		
70	53	16215 ●	1,64 €
70	107	16216 ●	2,48 €
70	214	16217 ●	4,07 €

200 mm Höhe

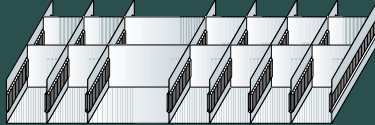

Schlitzwannen-Set 4 für Schubladen 200 mm Höhe

- + 1 Schlitzwanne 214 x 115 mm mit 2 Trennstegen
- + 6 Schlitzwannen 107 x 115 mm mit je 2 Trennstegen

Schlitzwannen-Set 4 25060 ● 215,91 €

200 mm Höhe

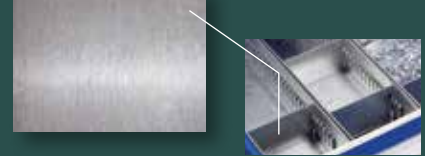

Trennstege für 200 mm Höhe zur Unterteilung der Schlitzwannen

- + Höhe Trennstege 115 mm
- + optional für weitere Unterteilungsmöglichkeiten
- + Aluminium

Trennstege für 200 mm Höhe

Höhe mm	Breite mm		
115	53	16209 ●	2,80 €
115	107	16218 ●	4,22 €
115	214	16219 ●	5,76 €

Fachbodenregal
Stecksystem

Fachbodenregal
Schraubsystem

Fachbodenregale
Office und Archiv

Weitspann-
regale

Paletten-
regale

Kragarm-
regale

Regalanlagen
und Bühnen



Aluminium-Stehleitern

einseitig begehbar, mit Rollen

- + hohe Trittsicherheit durch 80 mm tiefe, geriffelte Stufen
- + dauerhafte Stufen-/Holmverbindung
- + sicherer Stand durch 4 selbstarretierende Federrollen, Durchmesser 80 mm
- + starre Verbindung durch beidseitig lösbare Metallstreben
- + optimiertes Leitern-Gelenk 'safe-cap'
- + 6-fach Vernietung und höhere Wandstärke für noch mehr Stabilität und Langlebigkeit der Leiter
- + rutschsichere nivello®-Leiterschuhe
- + Leiterbreiten von 620 bis 740 mm, Stufenabstand 235 mm
- + Leiterneigung 20°
- + Maximale Belastung: 150 kg

Aluminium-Stehleitern, einseitig			
Arbeitshöhe bis ca. m	2,65	3,15	3,65
Plattformhöhe m	0,67	1,147	1,61
Breite mm	620	680	740
Stufenanzahl inkl. Standplattform	3	5	7
Artikel-Nr.	34893 ●	34895 ●	34897 ●
Preis	787,83 €	911,26 €	1.149,06 €



Aluminium-Stehleitern

beidseitig begehbar, mit Rollen

- + hohe Trittsicherheit durch 80 mm tiefe, geriffelte Stufen
- + dauerhafte Stufen-/Holmverbindung
- + sicherer Stand durch 4 selbstarretierende Federrollen, Durchmesser 80 mm
- + starre Verbindung durch beidseitig lösbare Metallstreben
- + optimiertes Leitern-Gelenk 'safe-cap'
- + 6-fach Vernietung und höhere Wandstärke für noch mehr Stabilität und Langlebigkeit der Leiter
- + rutschsichere nivello®-Leiterschuhe
- + Leiterbreiten von 640 bis 850 mm, Stufenabstand 235 mm
- + Leiterneigung 20°
- + Maximale Belastung: 150 kg

Aluminium-Stehleitern, beidseitig				
Arbeitshöhe bis ca. m	2,65	3,40	3,85	4,30
Gesamthöhe m	1,14	1,85	2,32	2,79
Untere Außenbreite mm	640	730	790	850
Stufenanzahl	2 x 5	2 x 8	2 x 10	2 x 12
Artikel-Nr.	34902 ●	34905 ●	34907 ●	34908 ●
Preis	803,09 €	1.107,21 €	1.267,20 €	1.403,43 €

Handlauf
nicht enthalten



15 Jahre
Garantie
fahrbare
Leitern



**Aluminium-Podestleitern
beidseitig begehbar, mit Rollen**

- + zur einfachen Entnahme der Ware aus dem Regal
- + stabile Aluminium-Rechteckrohrholme
- + Plattformgröße 600 x 800 mm
- + 200 mm tiefe, geriffelte Stufen
- + komplett mit beidseitigem Geländer, Fuß- und Knieleiste
- + 4 selbstarretierende Lenkrollen Ø 125 mm, davon 2 mit Feststeller
- + Handlauf nicht im Lieferumfang enthalten
- + Maximale Belastung: 150 kg

Hinweis

Gemäß BGI 637 sind ab einer Plattformhöhe von 1 m beidseitige Handläufe erforderlich. Bitte Pflichtzubehör mitbestellen.

Aluminium-Podestleitern, beidseitig				
Arbeitshöhe bis ca. m	2,7	3,2	3,7	3,9
Plattformhöhe o. Geländer m	0,72	1,2	1,68	1,92
Grundfläche B x T m	0,77 x 1,51	0,88 x 2,07	1,00 x 2,62	1,06 x 2,90
Erforderliche Gangbreite mm	1.020	1.130	1.250	1.310
Stufenanzahl inkl. Plattform	3	5	7	8
Artikel-Nr.	34877	34879	34881	34882
Preis	1.991,35 €	2.312,65 €	2.706,56 €	2.917,13 €

Handlauf		
Handlauf am Aufstieg, wahlweise rechts oder links, für 3-stufig	34883	268,66 €
Handlauf am Aufstieg, wahlweise rechts oder links, für 4-6 stufig	34884	268,66 €
Handlauf am Aufstieg, wahlweise rechts oder links, für 7-8-stufig	34885	268,66 €

Handlauf
nicht enthalten



15 Jahre
Garantie
fahrbare
Leitern



**Aluminium-Podestleitern
einseitig begehbar, mit Rollen**

- + zur einfachen Entnahme der Ware aus dem Regal
- + stabile Aluminium-Rechteckrohrholme
- + Plattformgröße 600 x 800 mm
- + 200 mm tiefe, geriffelte Stufen
- + komplett mit dreiseitigem Geländer, Fuß- und Knieleiste
- + 4 selbstarretierende Lenkrollen Ø 125 mm, davon 2 mit Feststeller
- + Handlauf nicht im Lieferumfang enthalten
- + Maximale Belastung: 150 kg

Hinweis

Gemäß BGI 637 sind ab einer Plattformhöhe von 1 m beidseitige Handläufe erforderlich. Bitte Pflichtzubehör mitbestellen.

Aluminium-Podestleitern, einseitig				
Arbeitshöhe bis ca. m	2,7	3,2	3,7	3,9
Plattformhöhe o. Geländer m	0,72	1,2	1,68	1,92
Grundfläche B x T m	0,77 x 1,24	0,88 x 1,58	1,00 x 1,92	1,06 x 2,09
Erforderliche Gangbreite mm	1.020	1.130	1.250	1.310
Stufenanzahl inkl. Plattform	3	5	7	8
Artikel-Nr.	34867	34869	34871	34872
Preis	1.887,88 €	2.083,92 €	2.296,31 €	2.432,46 €

Handlauf		
Handlauf am Aufstieg, wahlweise rechts oder links, für 3-stufig	34874	134,33 €
Handlauf am Aufstieg, wahlweise rechts oder links, für 4-6 stufig	34875	134,33 €
Handlauf am Aufstieg, wahlweise rechts oder links, für 7-8-stufig	34876	134,33 €

Fachbodenregal
Stecksystem

Fachbodenregal
Schraubsystem

Fachbodenregale
Office und Archiv

Weitspann-
regale

Paletten-
regale

Kragarm-
regale

Regalanlagen
und Bühnen



Aluminium-Regalleitern

fahrbar

- + hohe Trittsicherheit durch 80 mm tiefe, geriffelte Stufen
- + dauerhafte Stufen-/Holmverbindung
- + sicherer Stand durch 2 selbstarretierende Bremsrollen, Durchmesser 80 mm
- + laufruhiges Fahrwerk am oberen Ende
- + Leiter senkrecht am Regal abstellbar
- + Leiterbreite 420 mm, Stufenabstand 235 mm
- + Leiterneigung 20°
- + Maximale Belastung: 150 kg

Hinweis

Beim Einsatz von Aluminium-Regalleitern müssen die Regale immer mit einer Wand- oder Bodenverdübelung gegen Kippen gesichert werden.

Aluminium-Regalleitern, fahrbar			
Arbeitshöhe bis ca. m	2,8	3,3	3,8
Senkrechte Einhängehöhe m	1,92	2,39	2,86
Ausladung m	0,78	0,95	1,12
Stufenanzahl	6	8	10
Artikel-Nr.	34853 ●	34854 ●	34855 ●
Preis	1.170,85 €	1.245,27 €	1.330,59 €



Aluminium-Regalleitern

einhängbar

- + hohe Trittsicherheit durch 80 mm tiefe, geriffelte Stufen
- + dauerhafte Stufen-/Holmverbindung
- + rutschfeste Leiterschuhe
- + oberes Ende mit jeweils 2 Auflage- und Abstellhaken, Durchmesser 35 mm
- + Leiterbreite 420 mm, Stufenabstand 235 mm
- + Leiterneigung 20°
- + Maximale Belastung: 150 kg

Hinweis

Beim Einsatz von Aluminium-Regalleitern müssen die Regale immer mit einer Wand- oder Bodenverdübelung gegen Kippen gesichert werden.

Aluminium-Regalleitern, einhängbar			
Arbeitshöhe bis ca. m	2,8	3,3	3,8
Leiterlänge gesamt m	1,69	2,19	2,69
Senkrechte Einhängehöhe m	1,58	2,05	2,52
Ausladung m	0,58	0,75	0,92
Stufenanzahl	6	8	10
Artikel-Nr.	34800 ●	34801 ●	34802 ●
Preis	550,03 €	633,53 €	718,85 €

Länge individuell
anpassbar



**Stahlrohr
für Aluminium-Regalleitern**

- + für Feldbreiten 750, 1.000 und 1.300 mm
- + Ø 30 mm
- + 3.000 mm lang
(bauseitige Anpassung auf gewünschte Feldbreite notwendig)

Stahlrohr Ø 30 mm, 3000 mm lang 34841 ● 96,21 €



**Zwischenhalter
für Stahlrohre**

- + je Rohr jeweils 1 Stück Zwischenhalter erforderlich

Zwischenhalter (je 1 pro Rahmen) 34816 ● 47,63 €



**Halter mit Endanschlag
mit Gummistopper**

- + für die Befestigung der Stahlrohre
- + als Abschlusselement einer Schienenanlage

rechts (inkl. Befestigungsmaterial) 34817 ● 65,45 €
links (inkl. Befestigungsmaterial) 34818 ● 65,45 €

neu



**Arbeitspodest
starr**

- + Arbeitspodest aus Aluminium
- + Stabile, verschweißte Rohrkonstruktion
- + 220 mm tiefe Stufen aus Aluminium-Warzenblech für einen sicheren Stand
- + Obere Trittpläche: 550 x 300 mm
- + Rutschfeste Kunststoffschuhe
- + Stufenabstand 200 mm
- + Maximale Belastung: 150 kg

Arbeitspodest, starr			
Arbeitshöhe bis ca. m	2,4	2,6	2,8
Podesthöhe mm	400	600	800
Grundfläche B x T mm	620 x 720	740 x 880	790 x 1.130
Stufenanzahl	2	3	4
Artikel-Nr.	34911 ●	34912 ●	34913 ●
Preis	397,59 €	562,32 €	720,72 €

15 Jahre
Garantie
fahrbare
Leitern



Wohin mit 10.000 Siphons?

Wir regalen das.

Von der Muffe bis zum Waschbecken hält die Filiale Remscheid der **Emil Fohrer GmbH & Co. KG** alles bereit, was Installateure für ihre tägliche Arbeit benötigen. Der besondere Clou: die 1.200 Quadratmeter fungieren zugleich als Lager- und Verkaufsraum. Mitarbeiter und Kunden begegnen sich in den Regalgängen, wenn sie sich ihre Artikel aus dem Sanitärbereich oder Heizungs-, Klima- und Lüftungsmaterial zusammenstellen. Dank zahlreicher Unterteilungen wie Draht-Steckgittern oder Stecktrennblechen genießt der Kunde eine höchst übersichtliche Lagerung.

Lagergut

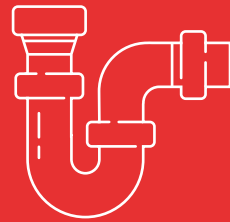

Lagerlösung

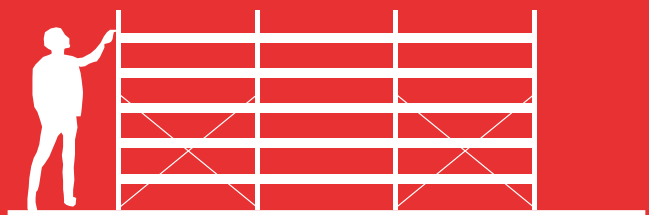



→ Lagergut

Sanitär-Keramik, SHK-Kleinteile, Langgut (HT-Rohre, Armaflex-Schläuche), Kabelkanäle

→ Regaltypen

Fachbodenregale, Langgutregale, Kragarmregale, Palettenregale, Weitspannregale

Kunde

Emil Fohrer GmbH & Co. KG, Remscheid

Branche

SHK-Großhandel

Auftragsumfang

Beratung, Planung, Lieferung, Montage

Anforderungen

- Komplett-Ausstattung einer Filiale im renovierten Bestandsgebäude
- Fachböden mit einer 40 mm-Kante zur optimalen Beschriftung

Objektdaten

- 2.000 **MULTIplus250** Fachböden
- 2.000 Scannerschienen
- 6.200 Draht-Steckgitter

Besonderheiten

- Im Kassenbereich niedrige Regale für bessere Übersichtlichkeit für Kunden und Personal
- Drahtfachteiler für bessere Übersichtlichkeit und hellere Lagerung
- Liegende Lagerung von Armaflex-schläuchen durch besondere Stellweise der Regale
- Stehgut-Lagerung

→ Der Kundennutzen

Gute Übersichtlichkeit und optisch attraktive Präsentation





Die SCHULTE Fachbodenregale mit Schraubsystem werden mit Eckwinkeln aufgebaut, die Winkelprofile und Fachböden miteinander verbinden. Hiermit wird eine optimale Aussteifung der Regale erreicht.

1.2 Fachbodenregale Schraubsystem

154–157 Systemübersicht

158 Komplettregale

158–163 Fachbodenregale beidseitig nutzbar, Eckwinkel

164–171 Zubehör

164–165 **MULTIplus** Fachböden

166–167 Winkelprofile

168–169 Regalkomponenten

170–171 Unterteilungen

172–175 Projektstory

Fachbodenregal
Stecksystem

Fachbodenregal
Schraubsystem

Fachbodenregale
Office und Archiv

Weitspann-
regale

Paletten-
regale

Kragarm-
regale

Regalanlagen
und Bühnen

Das Fachbodenregal Schraubsystem

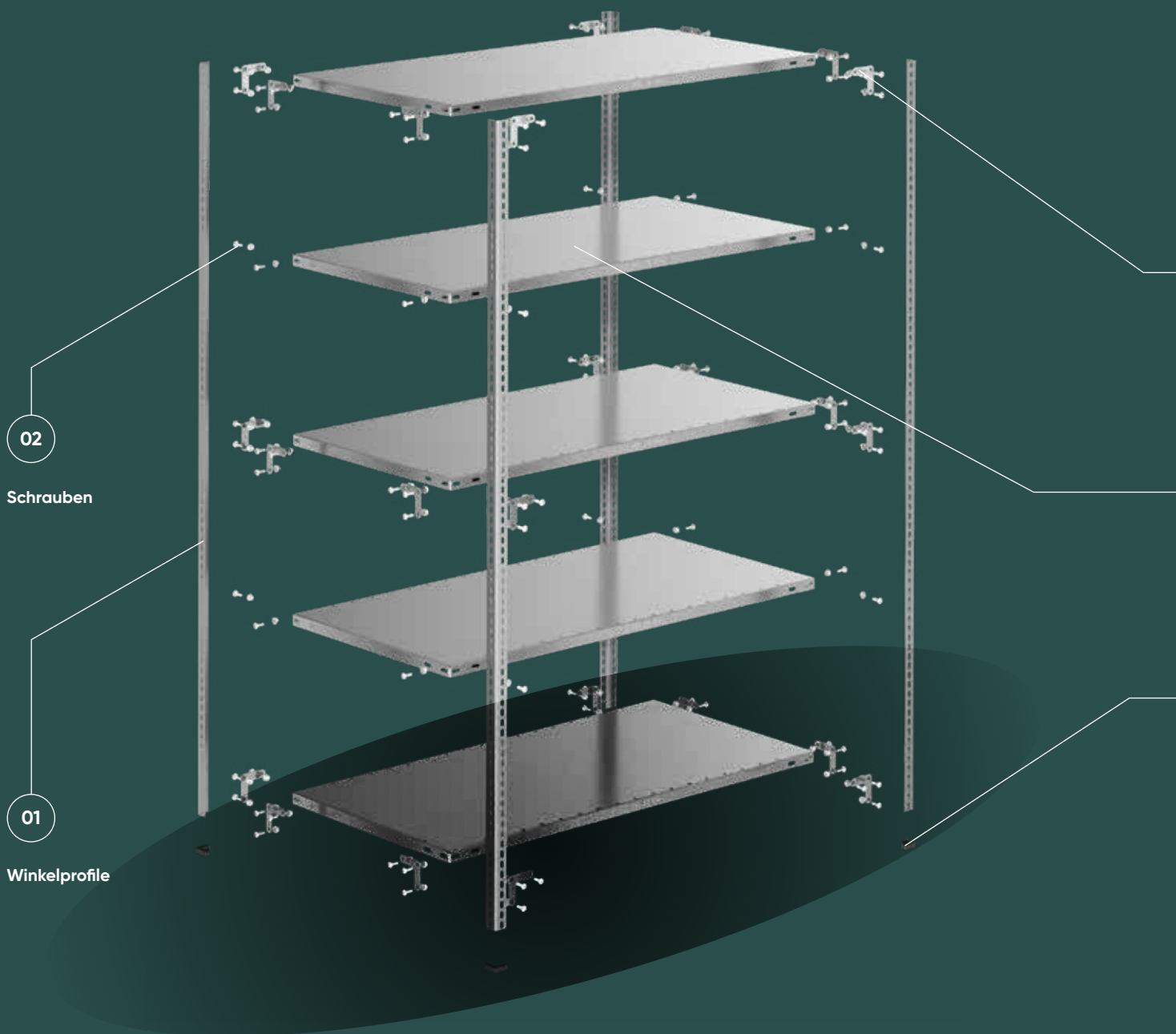

Der flexible Alleskönner. Entdecken Sie jetzt die Highlights!



- + das preiswerte System für eingeschossige Regalzeilen
- + Montage durch Verschrauben der Winkelprofile und Fachböden
- + alle Regale beidseitig nutzbar
- + hohe Flexibilität und einfacher Wechsel der Zubehörteile durch Systemlochung bei **MULTIplus** Fachböden

03

Eckwinkel

04

MULTIplus
Fachböden

05

Kunststofffüße

Lieferumfang bereits auf das Regal abgestimmt



- + Alle Regale mit **MULTIplus85** und **MULTIplus150** Fachböden werden mit 35 x 35 mm Winkelprofilen, Kunststofffüßen und Linsenschrauben mit Innensechskant ausgeliefert.
- + Regale mit **MULTIplus250** Fachböden werden mit 40 x 40 mm Winkelprofilen, Stahlfüßen und Sechskantschrauben ausgeliefert.

Schraubsystem

Robust und vielseitig.

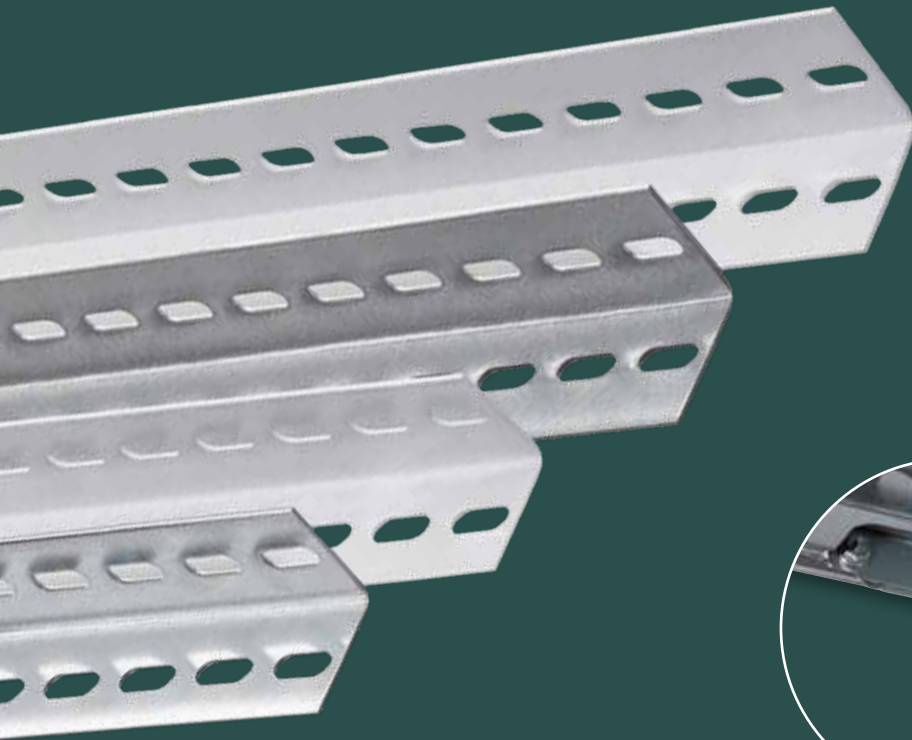

Winkelprofile

flexibel in der Höhe durch
25 mm-Raster

Die Winkelprofile erhalten Sie in zwei verschiedenen Ausführungen, abhängig vom jeweiligen Anwendungszweck.

Die Lochung der Winkelprofile im SCHULTE Schraubsystem erfolgt in einem 25 mm-Raster. In Kombination mit den **MULTIplus85** und **MULTIplus150** Fachböden ergibt sich eine einzigartige Flexibilität der Höhenverstellbarkeit.



Beidseitig nutzbar

Aussteifung durch Eckwinkel

Die Schraubsysteme von SCHULTE Lagertechnik werden mit Eckwinkeln aufgebaut, die Winkelprofile und Fachböden miteinander verbinden.

Hiermit erreichen Sie eine optimale Aussteifung der Regale. Die Anzahl der auszusteienden Ebenen entnehmen Sie bitte der Montageanleitung.

Winkelprofile und MULTIplus Fachböden

Unser Bestseller ist der **MULTIplus150** Fachboden mit seiner einzigartigen Kantenhöhe von 25 mm für diese Fachlast. Er trägt 150 kg und ermöglicht eine hohe Lagerplatzverdichtung dank der Kombination mit der 25 mm-Rasterlochung der Winkelprofile. Der **MULTIplus85** eignet sich besonders für leichte Lagergüter und Lagerkästen mit einer Fachlast von 85 kg.

Der **MULTIplus250** kann 250 kg tragen und ist daher für schwere Güter besonders geeignet.

MULTIplus Fachböden

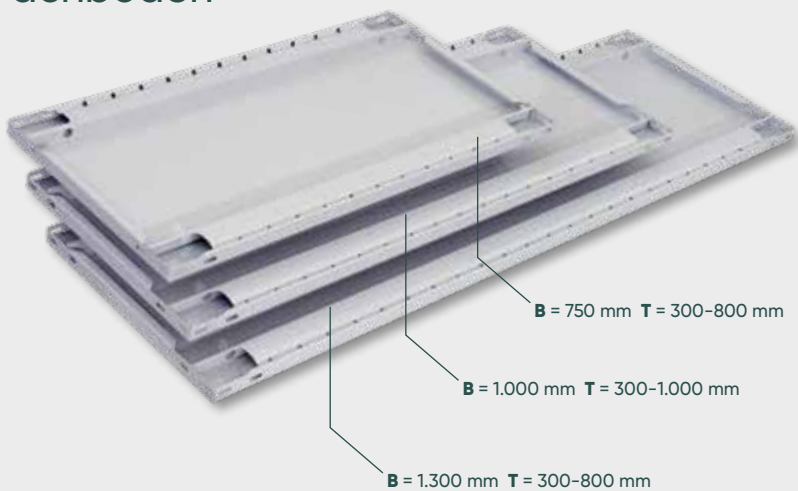

Fachbodenregale Schraubsystem sind ein echter Klassiker der Lagertechnik und eine preiswerte Alternative zum Fachbodenregal Stecksystem. Zur Montage der beidseitig nutzbaren Fachbodenregale Schraubsystem werden Winkelprofile und Fachböden miteinander verschraubt.

Winkelprofile und MULTIplus Fachböden sind in 2 Farben erhältlich



verzinkt



RAL 7035
lichtgrau

MULTIplus Fachboden 25 mm



MULTIplus 85
Fachlast
85 KG



MULTIplus 150
Fachlast
150 KG

Bestseller

MULTIplus Fachboden 40 mm



MULTIplus 250
Fachlast
250 kg

Fachbodenregale

—> beidseitig nutzbar
Aussteifung durch Eckwinkel



Regalmaße in mm

Breite 750 / 1.000 / 1.300

Höhe 1.800 / 2.000 / 2.300 / 2.500 / 3.000

Tiefe 300 / 400 / 500 / 600 / 800 / 1.000

Planung

Die angegebenen Traglasten gelten für gleichmäßig verteilte Lasten je Regalboden.

Bei Schraubregalen wird die Belastbarkeit und Stabilität durch die Verwendung von Eckwinkeln erreicht. Die Anzahl der auszusteienden Ebenen entnehmen Sie bitte der Montageanleitung.

Sicherheit

Regale mit einem Höhen-/Tiefenverhältnis größer 5:1 müssen gemäß DGUV Information 208-061 gegen Kippen gesichert werden.

Beim Schraubsystem kann die Kippsicherung (Verschraubung an der Wand) direkt durch die Lochung des Winkelprofils erfolgen.

Aufbaumaße

Grundregal:
Nennlänge + 6 mm

Anbauregal:
Nennlänge + 3 mm

Rahmentiefe gesamt:
Nenntiefe + 6 mm

Knicklänge: Der erste Fachboden muss bei einer Höhe von 100 mm eingesetzt werden. Die freie Knicklänge darf nicht mehr als 500 mm betragen. Größere Knicklängen auf Anfrage möglich.



Aussteifung durch Eckwinkel

Die Aussteifung der Regale mit Eckwinkeln ist optimal für die beidseitige Nutzung.



Beidseitig nutzbar

Durch die beidseitige Zugänglichkeit der Ware reduzieren sich Zeiten und Wege. Dies ermöglicht ein flexibles Handling des Lagergutes.

Produktmerkmale

- + Aussteifung durch Eckwinkel
- + beidseitige Bestückung und Entnahme der Lagerware
- + kurze Kommissionierungswege
- + Montage durch Verschrauben der Fachböden
- + Fachböden im Raster von 25 mm in der Höhe verstellbar
- + individuelle Anpassung an räumliche Gegebenheiten und an das Lagergut durch 3 Regalbreiten
- + preiswerte Alternative zum Stecksystem

Fachbodenregal
Stecksystem

Fachbodenregal
Schraubsystem

Fachbodenregale
Office und Archiv

Weitspann-
regale

Paletten-
regale

Kragarm-
regale

Regalanlagen
und Bühnen

Fachlast oder Feldlast?

Die Fachlast beschreibt die maximale Belastung eines einzelnen Fachbodens bei gleichmäßig verteilter Last. Die Feldlast beschreibt die maximal zulässige Belastung eines Regalfeldes.

Wichtig: Die Summe der tatsächlichen Fachlasten darf die maximale Feldlast – nach DGUV Regel 108-007 (BGR 234) – nicht überschreiten.



Komplettregale

→ beidseitig nutzbar · 25 mm Kantenhöhe
Aussteifung durch Eckwinkel



5
Tage
ab Lager

MULTIplus85 Fachboden



Der Solide:

- + 85 kg Fachlast: zum Beispiel für Arbeitsbekleidung, Elektroinstallationsartikel oder Lagerkästen
- + ideal für den Einsatz bei leichten Lagergütern

Bestseller

MULTIplus150 Fachboden



Der Alleskönner:

- + 150 kg Fachlast: zum Beispiel für Werkzeuge, Farben, Eisenwaren
- + für die Fachlast 150 kg einzigartige Kantenhöhe von nur 25 mm

Fachbreite 1.000 mm · Fachlast 85 kg											
		Tiefe mm		300		400		500		600	
Höhe mm	Feldlast kg	Fachböden	Grundregal	Anbauregal	Grundregal	Anbauregal	Grundregal	Anbauregal	Grundregal	Anbauregal	
verzinkt	2.000	GR 680 AR 340	5	11830	11835	11840	11845	11850	11855	11860	11865
				132,84 €	102,36 €	144,68 €	114,20 €	156,44 €	125,95 €	168,59 €	138,10 €
	2.500	GR 860 AR 430	6	11831	11836	11841	11846	11851	11856	11861	11866
				169,93 €	128,09 €	184,14 €	142,29 €	198,25 €	156,41 €	212,82 €	170,98 €
	3.000	GR 940 AR 470	7	11832	11837	11842	11847	11852	11857	11862	11867
199,87 €				150,25 €	216,45 €	166,82 €	232,91 €	183,28 €	249,91 €	200,29 €	
Zusatzboden mit 8 Schrauben und Muttern			11333-A	11333-A	11344-A	11344-A	11355-A	11355-A	11366-A	11366-A	
			15,98 €	15,98 €	18,35 €	18,35 €	20,70 €	20,70 €	23,13 €	23,13 €	
RAL 7035 lichtgrau	2.000	GR 680 AR 340	5	31730	31735	31740	31745	31750	31755	31760	31765
				142,85 €	111,62 €	154,15 €	122,91 €	172,56 €	141,33 €	183,70 €	152,47 €
	2.500	GR 860 AR 430	6	31731	31736	31741	31746	31751	31756	31761	31766
				181,57 €	139,02 €	195,13 €	152,57 €	217,22 €	174,67 €	230,59 €	188,04 €
	3.000	GR 940 AR 470	7	31732	31737	31742	31747	31752	31757	31762	31767
213,90 €				163,22 €	229,71 €	179,03 €	255,49 €	204,81 €	271,09 €	220,41 €	
Zusatzboden mit 8 Schrauben und Muttern			31330-A	31330-A	31340-A	31340-A	31350-A	31350-A	31360-A	31360-A	
			17,69 €	17,69 €	19,94 €	19,94 €	23,63 €	23,63 €	25,86 €	25,86 €	

Bei Kombinationen von Grund- und Anbauregalen reduzieren sich die angegebenen Feldlasten der Grundregale um je 50% der Katalogwertel



Komplettrregale MULTIplus150

Fachbreite 750 mm · Fachlast 150 kg													
Tiefe mm			300		400		500		600		800		
Höhe mm	Feldlast kg	Fachböden	Grundregal	Anbauregal	Grundregal	Anbauregal	Grundregal	Anbauregal	Grundregal	Anbauregal	Grundregal	Anbauregal	
verzinkt	2.000	GR 1.460 AR 730	5	10730-75	10735-75	10740-75	10745-75	10750-75	10755-75	10760-75	10765-75	10780-75	10785-75
				134,65 €	101,45 €	142,85 €	109,65 €	151,06 €	117,85 €	159,10 €	125,89 €	196,74 €	163,26 €
	2.500	GR 1.320 AR 660	6	10731-75	10736-75	10741-75	10746-75	10751-75	10756-75	10761-75	10766-75	10781-75	10786-75
				165,57 €	123,73 €	175,41 €	133,57 €	185,25 €	143,41 €	194,91 €	153,06 €	239,75 €	197,91 €
	3.000	GR 1.200 AR 600	7	10732-75	10737-75	10742-75	10747-75	10752-75	10757-75	10762-75	10767-75	10782-75	10787-75
			194,78 €	145,16 €	206,26 €	156,64 €	217,74 €	168,12 €	229,01 €	179,38 €	281,32 €	231,70 €	
	Zusatzboden mit 8 Schrauben und Muttern			17203-A	17203-A	17204-A	17204-A	17205-A	17205-A	17206-A	17206-A	17208-A	17208-A
				15,26 €	15,26 €	16,90 €	16,90 €	18,54 €	18,54 €	20,15 €	20,15 €	27,62 €	27,62 €
RAL 7035 lichtgrau	2.000	GR 1.460 AR 730	5	30630-75	30635-75	30640-75	30645-75	30650-75	30655-75	30660-75	30665-75	30680-75	30685-75
				145,13 €	111,17 €	153,02 €	119,06 €	168,03 €	134,07 €	175,92 €	141,96 €	213,36 €	179,41 €
	2.500	GR 1.320 AR 660	6	30631-75	30636-75	30641-75	30646-75	30651-75	30656-75	30661-75	30666-75	30681-75	30686-75
				177,77 €	135,21 €	187,24 €	144,68 €	205,25 €	162,69 €	214,72 €	172,16 €	259,65 €	217,09 €
	3.000	GR 1.200 AR 600	7	30632-75	30637-75	30642-75	30647-75	30652-75	30657-75	30662-75	30667-75	30682-75	30687-75
			209,46 €	158,78 €	220,51 €	169,82 €	241,52 €	190,84 €	252,57 €	201,88 €	304,99 €	254,31 €	
	Zusatzboden mit 8 Schrauben und Muttern			37203-A	37203-A	37204-A	37204-A	37205-A	37205-A	37206-A	37206-A	37208-A	37208-A
				17,05 €	17,05 €	18,63 €	18,63 €	21,63 €	21,63 €	23,21 €	23,21 €	30,70 €	30,70 €

Fachbreite 1.000 mm · Fachlast 150 kg													
Tiefe mm			300		400		500		600		800		
Höhe mm	Feldlast kg	Fachböden	Grundregal	Anbauregal	Grundregal	Anbauregal	Grundregal	Anbauregal	Grundregal	Anbauregal	Grundregal	Anbauregal	
verzinkt	2.000	GR 1.460 AR 730	5	10730	10735	10740	10745	10750	10755	10760	10765	10780	10785
				144,40 €	111,19 €	159,57 €	126,36 €	173,10 €	139,90 €	187,42 €	154,21 €	216,58 €	183,38 €
	2.500	GR 1.320 AR 660	6	10731	10736	10741	10746	10751	10756	10761	10766	10781	10786
				177,27 €	135,42 €	195,46 €	153,62 €	211,71 €	169,87 €	228,89 €	187,04 €	263,89 €	222,04 €
	3.000	GR 1.200 AR 600	7	10732	10737	10742	10747	10752	10757	10762	10767	10782	10787
			208,43 €	158,80 €	229,66 €	180,03 €	248,61 €	198,99 €	268,65 €	219,03 €	309,49 €	259,86 €	
	Zusatzboden mit 8 Schrauben und Muttern			17230-A	17230-A	17240-A	17240-A	17250-A	17250-A	17260-A	17260-A	17280-A	17280-A
				17,21 €	17,21 €	20,24 €	20,24 €	22,95 €	22,95 €	25,81 €	25,81 €	31,64 €	31,64 €
RAL 7035 lichtgrau	2.000	GR 1.460 AR 730	5	30630	30635	30640	30645	30650	30655	30660	30665	30680	30685
				150,46 €	116,51 €	167,33 €	133,37 €	188,92 €	154,96 €	205,16 €	171,20 €	235,18 €	201,22 €
	2.500	GR 1.320 AR 660	6	30631	30636	30641	30646	30651	30656	30661	30666	30681	30686
				184,17 €	141,62 €	204,41 €	161,86 €	230,32 €	187,76 €	249,81 €	207,25 €	285,83 €	243,28 €
	3.000	GR 1.200 AR 600	7	30632	30637	30642	30647	30652	30657	30662	30667	30682	30687
			216,93 €	166,25 €	240,54 €	189,86 €	270,76 €	220,08 €	293,51 €	242,83 €	335,53 €	284,85 €	
	Zusatzboden mit 8 Schrauben und Muttern			37230-A	37230-A	37240-A	37240-A	37250-A	37250-A	37260-A	37260-A	37280-A	37280-A
				18,12 €	18,12 €	21,49 €	21,49 €	25,81 €	25,81 €	29,06 €	29,06 €	35,06 €	35,06 €

Fachbreite 1.300 mm · Fachlast 150 kg													
Tiefe mm			300		400		500		600		800		
Höhe mm	Feldlast kg	Fachböden	Grundregal	Anbauregal	Grundregal	Anbauregal	Grundregal	Anbauregal	Grundregal	Anbauregal	Grundregal	Anbauregal	
verzinkt	2.000	GR 1.460 AR 730	5	10730-130	10735-130	10740-130	10745-130	10750-130	10755-130	10760-130	10765-130	10780-130	10785-130
				186,49 €	153,28 €	202,89 €	169,68 €	219,06 €	185,85 €	235,23 €	202,02 €	317,31 €	284,11 €
	2.500	GR 1.320 AR 660	6	10731-130	10736-130	10741-130	10746-130	10751-130	10756-130	10761-130	10766-130	10781-130	10786-130
				227,77 €	185,93 €	247,45 €	205,61 €	266,86 €	225,01 €	286,26 €	244,42 €	384,76 €	342,92 €
	3.000	GR 1.200 AR 600	7	10732-130	10737-130	10742-130	10747-130	10752-130	10757-130	10762-130	10767-130	10782-130	10787-130
			267,35 €	217,73 €	290,31 €	240,69 €	312,95 €	263,33 €	335,59 €	285,96 €	450,51 €	400,88 €	
	Zusatzboden mit 8 Schrauben und Muttern			17530-A	17530-A	17540-A	17540-A	17550-A	17550-A	17560-A	17560-A	17580-A	17580-A
				25,62 €	25,62 €	28,90 €	28,90 €	32,14 €	32,14 €	35,37 €	35,37 €	51,79 €	51,79 €
RAL 7035 lichtgrau	2.000	GR 1.460 AR 730	5	30630-130	30635-130	30640-130	30645-130	30650-130	30655-130	30660-130	30665-130	30680-130	30685-130
				203,46 €	169,50 €	218,62 €	184,67 €	251,89 €	217,93 €	267,21 €	233,25 €	380,16 €	346,21 €
	2.500	GR 1.320 AR 660	6	30631-130	30636-130	30641-130	30646-130	30651-130	30656-130	30661-130	30666-130	30681-130	30686-130
				247,77 €	205,21 €	265,97 €	223,41 €	305,89 €	263,33 €	324,27 €	281,71 €	459,81 €	417,26 €
	3.000	GR 1.200 AR 600	7	30632-130	30637-130	30642-130	30647-130	30652-130	30657-130	30662-130	30667-130	30682-130	30687-130
			291,12 €	240,44 €	312,35 €	261,67 €	358,93 €	308,25 €	380,37 €	329,69 €	538,51 €	487,83 €	
	Zusatzboden mit 8 Schrauben und Muttern			37530-A	37530-A	37540-A	37540-A	37550-A	37550-A	37560-A	37560-A	37580-A	37580-A
				28,72 €	28,72 €	31,75 €	31,75 €	38,40 €	38,40 €	41,47 €	41,47 €	64,06 €	64,06 €

Bei Kombinationen von Grund- und Anbauregalen reduzieren sich die angegebenen Feldlasten der Grundregale um je 50% der Katalogwertel

Fachbodenregal
Stecksystem

Fachbodenregal
Schraubsystem

Fachbodenregale
Office und Archiv

Weitspann-
regale

Paletten-
regale

Kragarm-
regale

Regalanlagen
und Bühnen

Komplettregale

→ beidseitig nutzbar · 40 mm Kantenhöhe
Aussteifung durch Eckwinkel

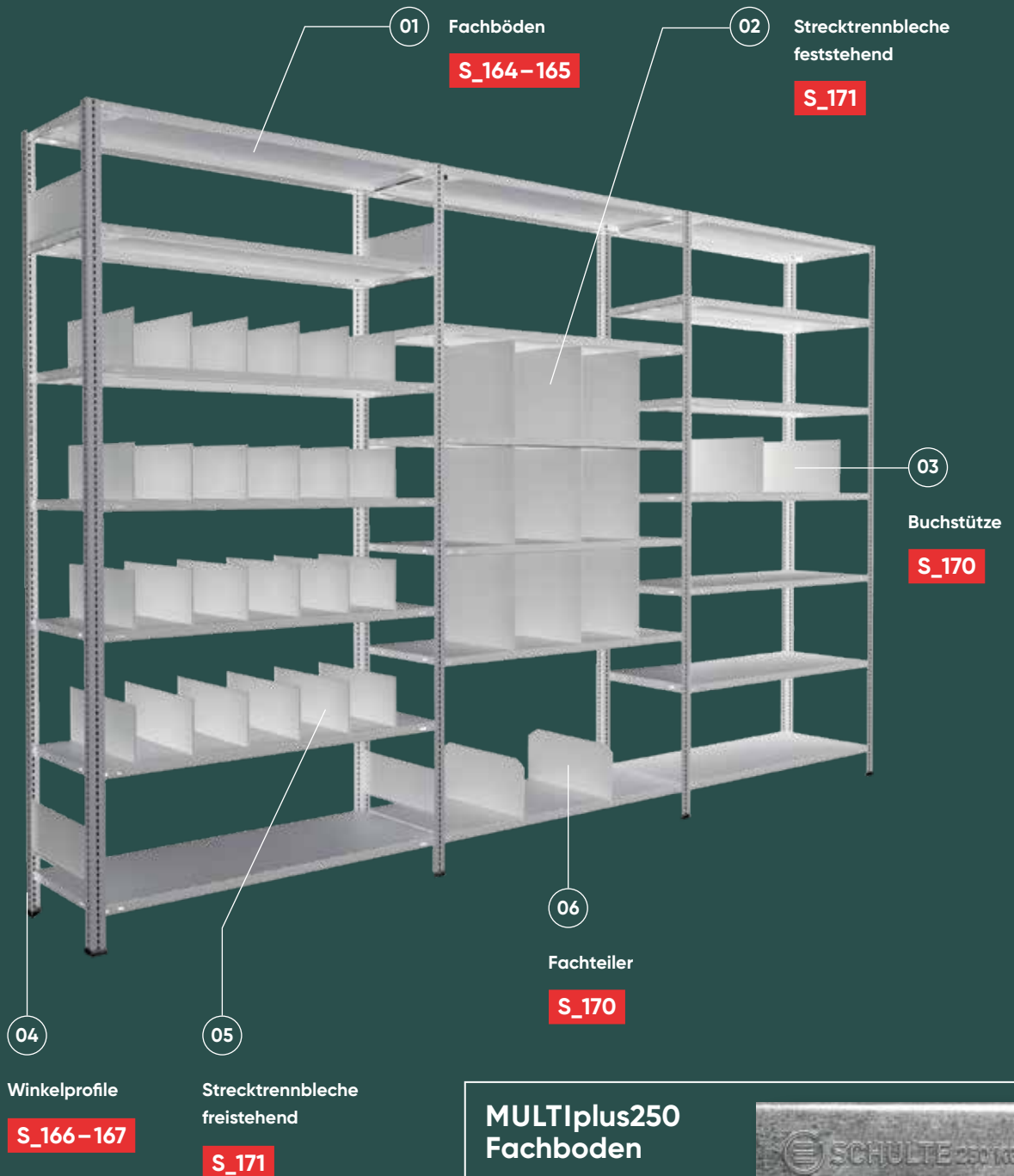

**MULTIplus250
Fachboden**

Der Kraftprotz:

- + 250 kg Fachlast:
zum Beispiel für Kanister, Folienrollen, Kabelgebände
- + 40 mm Kantenhöhe





Kompletregale MULTIplus250

Fachbreite 750 mm · Fachlast 250 kg													
Tiefe mm			300		400		500		600		800		
Höhe mm	Feldlast kg	Fachböden	Grundregal	Anbauregal	Grundregal	Anbauregal	Grundregal	Anbauregal	Grundregal	Anbauregal	Grundregal	Anbauregal	
verzinkt	2.000	GR 2.330 AR 1.170	5	10930-75	10935-75	10940-75	10945-75	10950-75	10955-75	10960-75	10965-75	10980-75	10985-75
				179,63 €	128,38 €	191,08 €	139,83 €	202,30 €	151,06 €	213,60 €	162,35 €	253,05 €	201,80 €
	2.500	GR 1.960 AR 980	6	10931-75	10936-75	10941-75	10946-75	10951-75	10956-75	10961-75	10966-75	10981-75	10986-75
				214,20 €	153,35 €	227,94 €	167,12 €	241,41 €	180,58 €	254,96 €	194,14 €	302,31 €	241,49 €
	3.000	GR 1.950 AR 970	7	10932-75	10937-75	10942-75	10947-75	10952-75	10957-75	10962-75	10967-75	10982-75	10987-75
262,40 €				201,22 €	278,43 €	201,22 €	294,13 €	216,93 €	309,95 €	232,74 €	365,19 €	287,98 €	
Zusatzboden mit 8 Schrauben und Mutter			17303-A	17303-A	17304-A	17304-A	17305-A	17305-A	17306-A	17306-A	17308-A	17308-A	
			18,03 €	18,03 €	20,32 €	20,32 €	22,56 €	22,56 €	24,82 €	24,82 €	32,71 €	32,71 €	
RAL 7035 lichtgrau	2.000	GR 2.330 AR 1.170	5	30830-75	30835-75	30840-75	30845-75	30850-75	30855-75	30860-75	30865-75	30880-75	30885-75
				190,36 €	138,43 €	202,27 €	150,34 €	214,65 €	162,72 €	227,18 €	175,25 €	270,90 €	218,96 €
	2.500	GR 1.960 AR 980	6	30831-75	30836-75	30841-75	30846-75	30851-75	30856-75	30861-75	30866-75	30881-75	30886-75
				227,41 €	165,60 €	241,71 €	179,90 €	256,56 €	194,75 €	271,60 €	209,79 €	324,06 €	262,25 €
	3.000	GR 1.950 AR 970	7	30832-75	30837-75	30842-75	30847-75	30852-75	30857-75	30862-75	30867-75	30882-75	30887-75
277,75 €				199,42 €	294,43 €	216,10 €	311,76 €	233,43 €	329,31 €	250,98 €	390,50 €	312,17 €	
Zusatzboden mit 8 Schrauben und Mutter			37303-A	37303-A	37304-A	37304-A	37305-A	37305-A	37306-A	37306-A	37308-A	37308-A	
			19,90 €	19,90 €	22,28 €	22,28 €	24,76 €	24,76 €	27,26 €	27,26 €	36,01 €	36,01 €	

Fachbreite 1.000 mm · Fachlast 250 kg													
Tiefe mm			300		400		500		600		800		
Höhe mm	Feldlast kg	Fachböden	Grundregal	Anbauregal	Grundregal	Anbauregal	Grundregal	Anbauregal	Grundregal	Anbauregal	Grundregal	Anbauregal	
verzinkt	2.000	GR 2.330 AR 1.170	5	10930	10935	10940	10945	10950	10955	10960	10965	10980	10985
				197,04 €	145,79 €	214,53 €	163,28 €	236,58 €	185,33 €	253,36 €	202,11 €	285,70 €	234,45 €
	2.500	GR 1.960 AR 980	6	10931	10936	10941	10946	10951	10956	10961	10966	10981	10986
				235,09 €	174,27 €	256,08 €	195,25 €	282,53 €	221,71 €	302,68 €	241,86 €	341,19 €	280,67 €
	3.000	GR 1.950 AR 970	7	10932	10937	10942	10947	10952	10957	10962	10967	10982	10987
286,77 €				209,56 €	311,25 €	234,04 €	342,12 €	264,91 €	365,62 €	288,41 €	410,89 €	333,69 €	
Zusatzboden mit 8 Schrauben und Mutter			17330-A	17330-A	17340-A	17340-A	17350-A	17350-A	17360-A	17360-A	17380-A	17380-A	
			21,51 €	21,51 €	25,00 €	25,00 €	29,41 €	29,41 €	32,77 €	32,77 €	39,24 €	39,24 €	
RAL 7035 lichtgrau	2.000	GR 2.330 AR 1.170	5	30830	30835	30840	30845	30850	30855	30860	30865	30880	30885
				211,25 €	159,32 €	222,93 €	171,00 €	249,08 €	197,15 €	271,59 €	219,66 €	295,03 €	243,10 €
	2.500	GR 1.960 AR 980	6	30831	30836	30841	30846	30851	30856	30861	30866	30881	30886
				252,48 €	190,67 €	266,50 €	204,69 €	297,88 €	236,07 €	324,89 €	263,08 €	353,02 €	291,21 €
	3.000	GR 1.950 AR 970	7	30832	30837	30842	30847	30852	30857	30862	30867	30882	30887
306,99 €				228,67 €	323,35 €	245,02 €	359,96 €	281,63 €	391,48 €	313,15 €	424,30 €	345,97 €	
Zusatzboden mit 8 Schrauben und Mutter			37330-A	37330-A	37340-A	37340-A	37350-A	37350-A	37360-A	37360-A	37380-A	37380-A	
			24,08 €	24,08 €	26,41 €	26,41 €	31,64 €	31,64 €	36,15 €	36,15 €	40,83 €	40,83 €	

Fachbreite 1.300 mm · Fachlast 250 kg													
Tiefe mm			300		400		500		600		800		
Höhe mm	Feldlast kg	Fachböden	Grundregal	Anbauregal	Grundregal	Anbauregal	Grundregal	Anbauregal	Grundregal	Anbauregal	Grundregal	Anbauregal	
verzinkt	2.000	GR 2.330 AR 1.170	5	10930-130	10935-130	10940-130	10945-130	10950-130	10955-130	10960-130	10965-130	10980-130	10985-130
				234,33 €	183,08 €	255,30 €	204,05 €	276,11 €	244,86 €	297,08 €	245,83 €	377,54 €	326,29 €
	2.500	GR 1.960 AR 980	6	10931-130	10936-130	10941-130	10946-130	10951-130	10956-130	10961-130	10966-130	10981-130	10986-130
				279,84 €	219,02 €	305,00 €	244,18 €	329,97 €	269,15 €	355,13 €	294,31 €	451,69 €	390,87 €
	3.000	GR 1.950 AR 970	7	10932-130	10937-130	10942-130	10947-130	10952-130	10957-130	10962-130	10967-130	10982-130	10987-130
338,97 €				261,77 €	368,33 €	291,12 €	397,46 €	320,26 €	426,82 €	349,61 €	539,46 €	462,26 €	
Zusatzboden mit 8 Schrauben und Mutter			17630-A	17630-A	17640-A	17640-A	17650-A	17650-A	17660-A	17660-A	17680-A	17680-A	
			28,97 €	28,97 €	33,16 €	33,16 €	37,32 €	37,32 €	41,51 €	41,51 €	57,61 €	57,61 €	
RAL 7035 lichtgrau	2.000	GR 2.330 AR 1.170	5	30830-130	30835-130	30840-130	30845-130	30850-130	30855-130	30860-130	30865-130	30880-130	30885-130
				258,59 €	206,66 €	280,57 €	228,63 €	317,01 €	265,07 €	338,82 €	286,89 €	437,39 €	385,46 €
	2.500	GR 1.960 AR 980	6	30831-130	30836-130	30841-130	30846-130	30851-130	30856-130	30861-130	30866-130	30881-130	30886-130
				309,30 €	247,49 €	335,66 €	273,85 €	379,39 €	317,58 €	405,57 €	343,76 €	523,85 €	462,04 €
	3.000	GR 1.950 AR 970	7	30832-130	30837-130	30842-130	30847-130	30852-130	30857-130	30862-130	30867-130	30882-130	30887-130
373,28 €				294,95 €	404,04 €	325,71 €	455,06 €	376,73 €	485,60 €	407,27 €	623,59 €	545,26 €	
Zusatzboden mit 8 Schrauben und Mutter			37630-A	37630-A	37640-A	37640-A	37650-A	37650-A	37660-A	37660-A	37680-A	37680-A	
			33,55 €	33,55 €	37,94 €	37,94 €	45,23 €	45,23 €	49,59 €	49,59 €	69,30 €	69,30 €	

Bei Kombinationen von Grund – und Anbauregalen reduzieren sich die angegebenen Feldlasten der Grundregale um je 50% der Katalogwerte!

Fachbodenregal
Stecksystem

Fachbodenregal
Schraubsystem

Fachbodenregale
Office und Archiv

Weitspann-
regale

Paletten-
regale

Kragarm-
regale

Regalflächen
und Bühnen

MULTIplus Fachböden

→ hohe Qualität und Belastbarkeit



01

Umweltfreundliche Verbindungstechnik: Durchsetzfugen statt Schweißen

02

Optimierte Kastenform erhöht die Tragkraft je Fachboden um bis zu 25 %

03

Systemlochung zum leichten Anbringen von Zubehör wie zum Beispiel Stecktrennbleche oder Draht-Steckgitter. Abstand der Systemlochung: 50 mm

04

Maximale Stabilität durch Führen des Kastenprofils bis in die Ecken

05

Knarrenlochung zur leichten Montage im Schraubsystem

06

Transportsicherung durch Stapelnocken

07

Zusätzliche Aussteifung durch Materialverdopplung an den Auflagekanten und **einfaches Stecken** in die Fachbodenträger

08

Hohe Stabilität durch dreifache Abkantung des Materials in Tiefenrichtung



Fachbodenmaße in mm

Breite 750 / 1.000 / 1.300

Tiefe 300 / 400 / 500 / 600 / 800 / 1.000

MULTIplus

Kantenhöhen:

+ **MULTIplus85** / **MULTIplus150** 25 mm

+ **MULTIplus250** 40 mm

MULTIplus85

Kantenhöhe 25 mm								
	Tiefe mm	Fachbreite mm						
		750 mm		1.000 mm		1.300 mm		
verzinkt	300	11023 ●	12,24 €	11333 ●	14,37 €	11053 ●	19,45 €	
	400	11028 ●	13,25 €	11332 ●	15,58 €	-	-	
	500	-	-	11344 ●	16,74 €	-	-	
	600	-	-	11355 ●	19,09 €	-	-	
	800	-	-	11366 ●	21,52 €	-	-	
RAL 7035 lichtgrau	300	30023 ●	14,07 €	31330 ●	16,08 €	30053 ●	22,20 €	
	400	30028 ●	15,06 €	31331 ●	17,10 €	-	-	
	500	-	-	31340 ●	18,34 €	-	-	
	600	-	-	31350 ●	22,02 €	-	-	
	800	-	-	31360 ●	24,25 €	-	-	

MULTIplus150 Bestseller

Kantenhöhe 25 mm								
	Tiefe mm	Fachbreite mm						
		750 mm		1.000 mm		1.300 mm		
verzinkt	300	17203 ●	13,65 €	17230 ●	15,60 €	17530 ●	24,01 €	
	400	17204 ●	15,29 €	17240 ●	18,63 €	17540 ●	27,29 €	
	500	17205 ●	16,93 €	17250 ●	21,34 €	17550 ●	30,53 €	
	600	17206 ●	18,54 €	17260 ●	24,20 €	17560 ●	33,76 €	
	800	17208 ●	26,01 €	17280 ●	30,03 €	17580 ●	50,18 €	
RAL 7035 lichtgrau	300	37203 ●	15,44 €	37230 ●	16,51 €	37530 ●	27,11 €	
	400	37204 ●	17,02 €	37240 ●	19,88 €	37540 ●	30,14 €	
	500	37205 ●	20,02 €	37250 ●	24,20 €	37550 ●	36,80 €	
	600	37206 ●	21,60 €	37260 ●	27,45 €	37560 ●	39,86 €	
	800	37208 ●	29,09 €	37280 ●	33,45 €	37580 ●	62,45 €	

MULTIplus250

Kantenhöhe 40 mm								
	Tiefe mm	Fachbreite mm						
		750 mm		1.000 mm		1.300 mm		
verzinkt	300	17303 ●	15,43 €	17330 ●	18,91 €	17630 ●	26,37 €	
	400	17304 ●	17,72 €	17340 ●	22,41 €	17640 ●	30,56 €	
	500	17305 ●	19,96 €	17350 ●	26,82 €	17650 ●	34,72 €	
	600	17306 ●	22,22 €	17360 ●	30,17 €	17660 ●	38,92 €	
	800	17308 ●	30,11 €	17380 ●	36,64 €	17680 ●	55,01 €	
	1.000	-	-	*17395 ●	60,87 €	-	-	
RAL 7035 lichtgrau	300	37303 ●	17,30 €	37330 ●	21,48 €	37630 ●	30,95 €	
	400	37304 ●	19,68 €	37340 ●	23,81 €	37640 ●	35,34 €	
	500	37305 ●	22,16 €	37350 ●	29,04 €	37650 ●	42,63 €	
	600	37306 ●	24,66 €	37360 ●	33,55 €	37660 ●	46,99 €	
	800	37308 ●	33,41 €	37380 ●	38,23 €	37680 ●	66,70 €	
	1.000	-	-	*37395 ●	69,30 €	-	-	

* Fachböden 1.000 x 1.000 mm werden mit 2 Unterzügen geliefert!

Alle Fachböden werden immer ohne Schrauben geliefert, bitte separat bestellen (siehe Seite 169).

Winkelprofile

—> variable Klassiker im schlanken Design

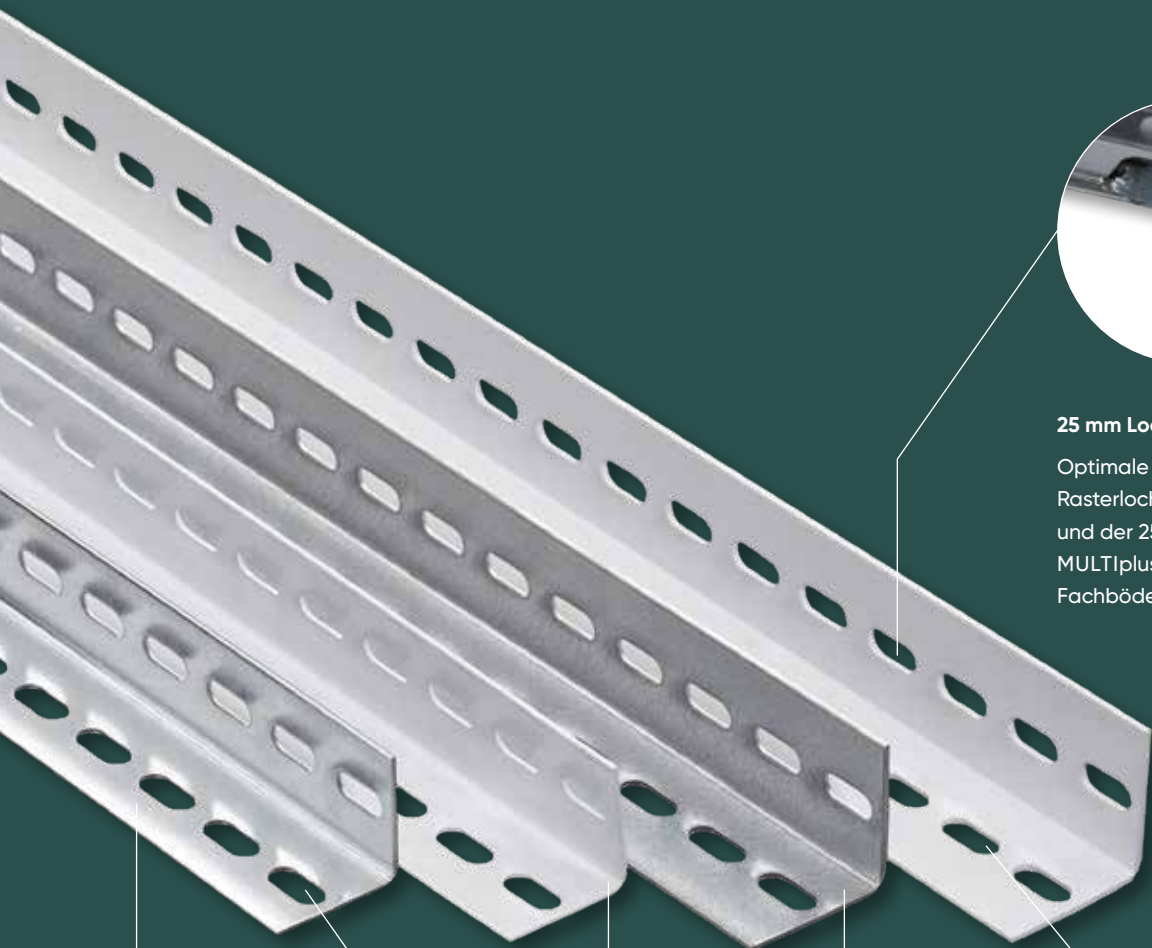

25 mm Lochung und Kantenhöhe

Optimale Kombination der 25 mm-Rasterlochung der MULTIplus T-Profile und der 25 mm-Kantenhöhe der MULTIplus85 und MULTIplus150 Fachböden

01

35 x 35 mm Winkelprofil für Regale mit **MULTIplus85** und **MULTIplus150** Fachböden

02

Systemlochung zum einfachen Anschluss der Systemkomponenten

03

Schlankes Design, dadurch geringe Aufbaumaße bei langen Regalreihen

04

40 x 40 mm Winkelprofil für Regale mit **MULTIPLUS250** Fachböden

05

Flexibel in der Höhe durch das 25-mm-Raster

06

Maximale Stabilität durch angepasste Materialstärken

Winkelprofile sind in 2 Farben erhältlich



verzinkt



RAL 7035
lichtgrau

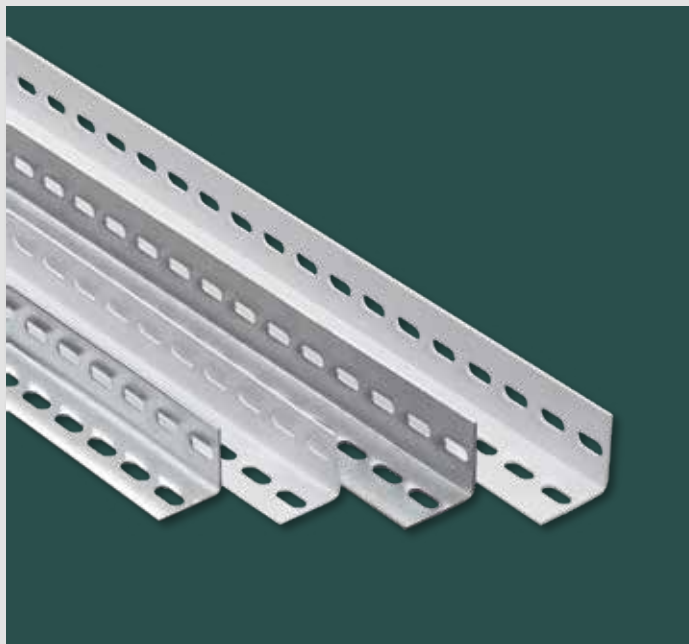

Winkelprofile

schraubbar

- + 35 x 35 mm und 40 x 40 mm Winkelprofile für den Aufbau von Schraubregalen
- + verzinkt und RAL 7035 lichtgrau

	Breite mm	Tiefe mm	Materialstärke mm	für Fachböden	Höhe mm				
					1.800	2.000	2.300	2.500	3.000
verzinkt	35	35	1,5	MULTIplus85	13203 ●	13200 ●	13230 ●	13250 ●	13300 ●
				MULTIplus150	9,09 €	10,06 €	11,91 €	13,97 €	16,10 €
	40	40	2,0	MULTIplus250	-	11200 ●	11230 ●	11250 ●	11300 ●
					-	14,48 €	16,53 €	18,62 €	24,31 €
RAL 7035 lichtgrau	35	35	1,5	MULTIplus85	32203 ●	32200 ●	32230 ●	32250 ●	32300 ●
				MULTIplus150	9,34 €	10,43 €	12,17 €	14,33 €	16,63 €
	40	40	2,0	MULTIplus250	-	30200 ●	30230 ●	30250 ●	30300 ●
					-	14,82 €	17,00 €	19,11 €	24,87 €

Beidseitig nutzbar? Na klar!

Alle Regale im Schraubsystem werden mit Eckwinkeln ausgesteift und sind daher immer von beiden Seiten nutzbar. Die Regale können somit beidseitig bedient werden.

Regalkomponenten im Überblick

—> Komponenten und Einzelteile

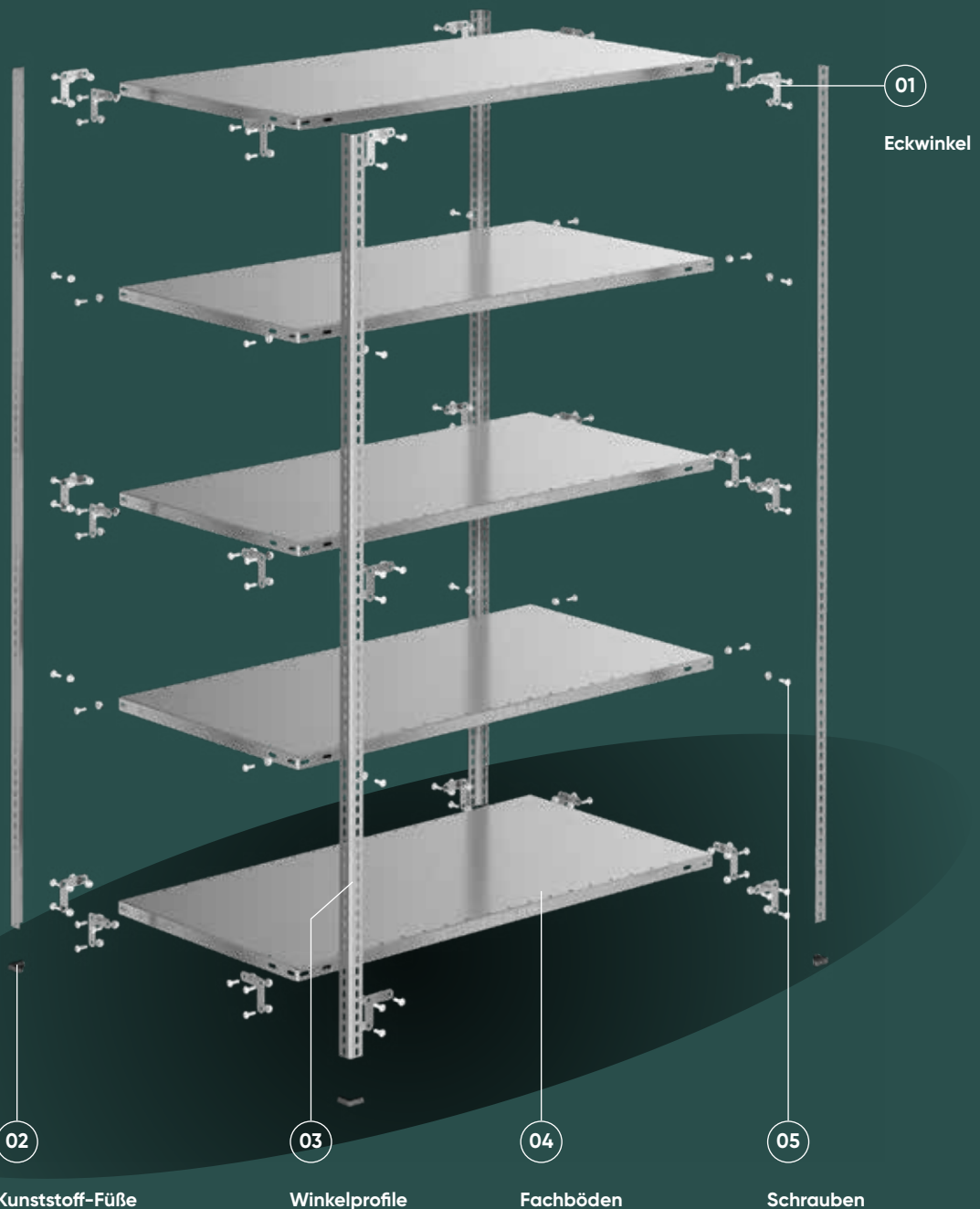



Kunststoff-FüÙe für Schraubsystem

- + zum einfachen Einstecken auf das Winkelprofil
- + zum Schutz der Bodenoberfläche
- + schwarz

für Winkelprofile mm		
35 / 35	10311 ●	0,45 €
40 / 40	10312 ●	0,45 €

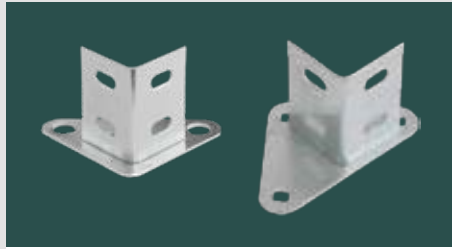

Stahl-FüÙe für Schraubsystem

- + zum sicheren Stand und zur Bodenbefestigung
- + auch als Doppelfuß für Doppelregale erhältlich
- + zur Verschraubung mit dem Winkelprofil
- + verzinkt

für Winkelprofile mm	Einfach-Stahlfuß	Doppel-Stahlfuß
35 / 35 und 40 / 40	10310 ● 1,67 €	10318 ● 1,67 €
Unterlegplatte 2 mm	10375 ● 0,59 €	10375 ● 0,59 €



Bei Verschraubungen mit Eckwinkeln bitte Schrauben M6x16 bestellen.

Flachkopfschrauben für Schraubsystem MULTIplus85 / MULTIplus150

- + mit Innensechskant
- + Bundmutter mit Sperrverzahnung

Größe	VE		
M6x12	50	10360 ●	9,24 €
	10	10360-10 ●	2,31 €
M6x16	50	10361 ●	10,61 €
	10	10361-10 ●	2,65 €

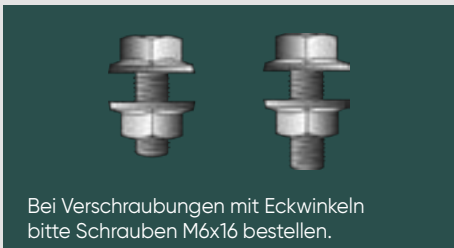

Bei Verschraubungen mit Eckwinkeln bitte Schrauben M6x16 bestellen.

Sechskantschrauben für Schraubsystem MULTIplus250

- + Bundmutter mit Sperrverzahnung

Größe	VE		
M6x12	50	10323 ●	13,35 €
	10	10323-10 ●	3,33 €
M6x16	50	10325 ●	14,28 €
	10	10325-10 ●	3,62 €
M6x20	50	10326 ●	15,78 €



Eckwinkel für Schraubsystem

- + zur Aussteifung aller Schraubsystem-Regale
- + 3 Schrauben erforderlich, je nach Einsatz Linsen- oder Sechskantschrauben
- + für alle Fachböden
- + verzinkt

10313 ●	0,28 €
---------	--------



Schraubanker 8 x 75 für Stahlfuß

- + zur Kippsicherung der Regale
- + zur Verschraubung mit dem Stahlfuß am Boden
- + verzinkt

19956 ●	2,12 €
---------	--------

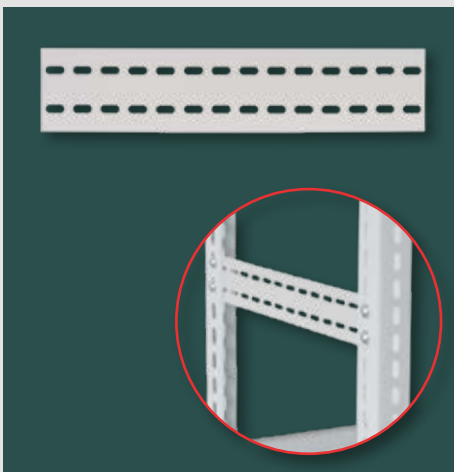

Flachbänder für Schraubsystem

- + seitliche Begrenzung zum Sichern von Lagergut
- + inkl. 4 Flachkopfschrauben M6x12 und Muttern
- + Montage auch nachträglich möglich
- + verzinkt und RAL 7035 lichtgrau

	Höhe mm	Materialstärke mm	Tiefe mm					
			300	350	400	500	600	800
RAL 7035 verzinkt	78	2	10493 ●	10493-A ●	10494 ●	10495 ●	10496 ●	10498 ●
			3,39 €	3,67 €	4,10 €	4,94 €	6,08 €	8,11 €
RAL 7035	78	2	30483 ●	30483-A ●	30484 ●	30485 ●	30486 ●	30488 ●
			3,59 €	4,02 €	4,41 €	5,26 €	6,42 €	8,57 €

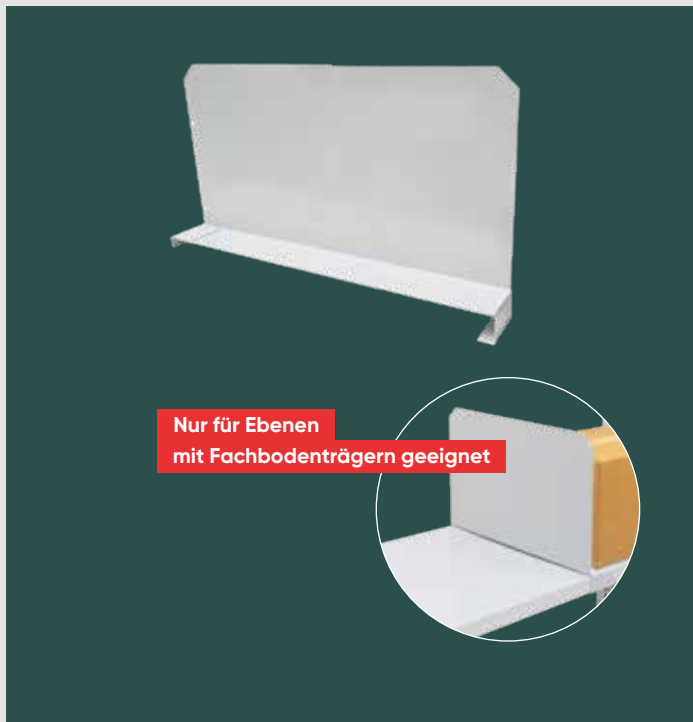

Fachteiler
für MULTIplus Fachböden

- + auf den Fachböden frei verschiebbar
- + freistehend
- + in Längsrichtung stufenlos verstellbar
- + RAL 7035 lichtgrau

für MULTIplus 85/150 Fachböden – 25 mm Kante

Tiefe mm	Höhe mm		
300		33435-25	12,42 €
400	200	33436-25	13,57 €
500		33437-25	14,64 €
600		33438-25	15,95 €

Auftragsbezogene Fertigung, Rücknahme ausgeschlossen

für MULTIplus 250/330 Fachböden – 40 mm Kante

Tiefe mm	Höhe mm		
300		33435-40	12,42 €
400	200	33436-40	13,57 €
500		33437-40	14,64 €
600		33438-40	15,95 €

Auftragsbezogene Fertigung, Rücknahme ausgeschlossen



Buchstütze
für MULTIplus Fachböden

- + frei verschiebbar
- + freistehend, lose
- + auch als seitliche Begrenzung einsetzbar
- + RAL 7035 lichtgrau

Buchstütze für MULTIplus Fachböden

für Regaltiefe mm	Tiefe mm	Höhe mm		
300	280		32493	8,00 €
400	380	200	32494	9,36 €
500	480		32495	10,83 €
600	580		32496	12,21 €

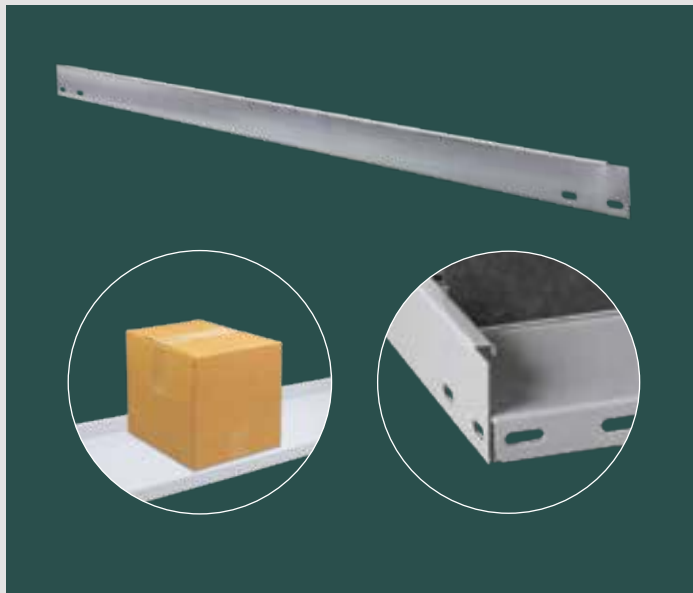

Anschlagleisten
verhindern das Durchrutschen des Lagerguts

- + zum Stecken in die Fachbodenträger
- + verzinkt und RAL 7035 lichtgrau

Anschlagleisten

	Breite mm	Höhe mm		
verzinkt	750		10491	3,08 €
	1.000	55	10490	3,91 €
	1.300		10497	4,70 €
RAL 7035 lichtgrau	750		30481	5,82 €
	1.000	55	30480	6,53 €
	1.300		30487	7,44 €

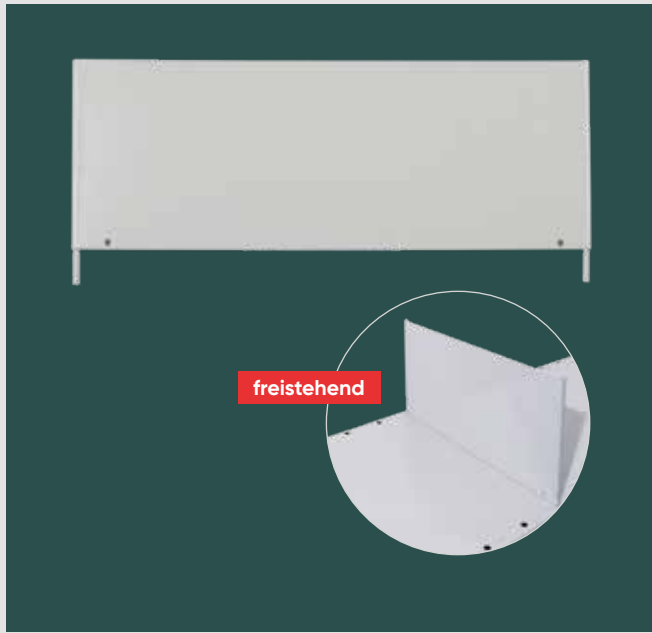

freistehend

Stecktrennbleche, freistehend

für MULTIplus Fachböden

- + Unterteilung der Fachböden zur optimalen Lagerung von Kleinteilen
- + einfaches Einstecken in die **MULTIplus** Systemlochung auf dem Fachboden
- + RAL 7035 lichtgrau

für MULTIplus 85/150 Fachböden – 25 mm Kante					
Tiefe mm	300	400	500	600	800
Höhe mm					
140	32380-25 ● 8,57 €	32381-25 ● 9,13 €	32382-25 ● 9,67 €	32383-25 ● 10,13 €	32384-25 ● 11,30 €

für MULTIplus 250/330 Fachböden – 40 mm Kante					
Tiefe mm	300	400	500	600	800
Höhe mm					
140	32380-40 ● 8,62 €	32381-40 ● 9,18 €	32382-40 ● 9,70 €	32383-40 ● 10,18 €	32384-40 ● 11,34 €

Auftragsbezogene Fertigung, Rücknahme ausgeschlossen



feststehend

Stecktrennbleche, feststehend

für MULTIplus Fachböden

- + Unterteilung der Fachböden zur optimalen Lagerung von Kleinteilen
- + einfaches Einstecken in die **MULTIplus** Systemlochung zwischen den Fachböden
- + verzinkt und RAL 7035 lichtgrau

für MULTIplus 85/150 Fachböden – 25 mm Kante							
		Tiefe mm	300	400	500	600	800
		Höhe mm					
		lichte Höhe mm					
verzinkt	190	200	12380-25 ● 7,24 €	12384-25 ● 7,97 €	12388-25 ● 8,66 €	12392-25 ● 9,44 €	12396-25 ● 10,86 €
	290	300	12381-25 ● 8,56 €	12385-25 ● 9,67 €	12389-25 ● 10,75 €	12393-25 ● 11,85 €	12397-25 ● 14,05 €
	390	400	12382-25 ● 9,90 €	12386-25 ● 11,39 €	12390-25 ● 12,89 €	12394-25 ● 14,41 €	12398-25 ● 17,35 €
	490	500	12383-25 ● 11,20 €	12387-25 ● 13,09 €	12391-25 ● 14,98 €	12395-25 ● 16,85 €	12399-25 ● 20,59 €
RAL 7035 lichtgrau	190	200	32360-25 ● 9,31 €	32364-25 ● 10,00 €	32368-25 ● 10,69 €	32372-25 ● 11,43 €	32376-25 ● 12,87 €
	290	300	32361-25 ● 10,52 €	32365-25 ● 11,67 €	32369-25 ● 12,70 €	32373-25 ● 13,86 €	32377-25 ● 15,98 €
	390	400	32362-25 ● 11,88 €	32366-25 ● 13,38 €	32370-25 ● 14,79 €	32374-25 ● 16,29 €	32378-25 ● 19,26 €
	490	500	32363-25 ● 13,29 €	32367-25 ● 15,12 €	32371-25 ● 16,96 €	32375-25 ● 18,69 €	32379-25 ● 22,39 €

für MULTIplus 250/330 Fachböden – 40 mm Kante							
		Tiefe in mm	300	400	500	600	800
		Höhe mm					
		lichte Höhe mm					
verzinkt	200	210	12380-40 ● 7,50 €	12384-40 ● 8,34 €	12388-40 ● 9,13 €	12392-40 ● 9,95 €	12396-40 ● 11,57 €
	300	310	12381-40 ● 8,87 €	12385-40 ● 10,00 €	12389-40 ● 11,20 €	12393-40 ● 12,35 €	12397-40 ● 14,76 €
	400	410	12382-40 ● 10,18 €	12386-40 ● 11,74 €	12390-40 ● 13,35 €	12394-40 ● 14,93 €	12398-40 ● 18,07 €
	500	510	12383-40 ● 11,53 €	12387-40 ● 13,46 €	12391-40 ● 15,40 €	12395-40 ● 17,35 €	12399-40 ● 21,29 €
RAL 7035 lichtgrau	200	210	32360-40 ● 9,31 €	32364-40 ● 10,00 €	32368-40 ● 10,69 €	32372-40 ● 11,43 €	32376-40 ● 12,87 €
	300	310	32361-40 ● 10,58 €	32365-40 ● 11,73 €	32369-40 ● 12,77 €	32373-40 ● 13,91 €	32377-40 ● 16,05 €
	400	410	32362-40 ● 11,88 €	32366-40 ● 13,38 €	32370-40 ● 14,79 €	32374-40 ● 16,29 €	32378-40 ● 19,26 €
	500	510	32363-40 ● 13,34 €	32367-40 ● 15,19 €	32371-40 ● 17,02 €	32375-40 ● 18,75 €	32379-40 ● 22,44 €

Auftragsbezogene Fertigung, Rücknahme ausgeschlossen

Wohin mit 35.000 Medien?

Wir regalen das.

An der **EBS Business School**, einer privaten Wirtschaftshochschule in Oestrich-Winkel, streben etwa 1.200 Studenten nach dem EBS-Abschluss. Nicht nur akademisch, sondern auch architektonisch wird den Wissenschaftlern im Rheingau etwas besonderes geboten. Der historische Campus verteilt sich auf ein Schloss, eine Burg und ein Palais.



Lagergut



Lagerlösung

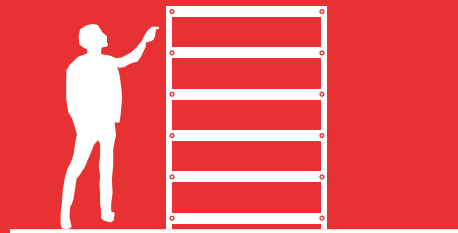

—> **Lagergut**
Bücher und andere Medien

—> **Regaltypen**
Fachbodenregale Schraubsystem

Die Neugestaltung der Bibliothek stellte eine besondere Herausforderung dar: Ein funktionales Regalsystem sollte nicht nur die über 35.000 Medien aufnehmen, sondern auch den architektonischen Charakter des Bauhaus-Palais widerspiegeln. Eine perfekte Aufgabe für SCHULTE.

Um die Regale in das Raumkonzept mit einer Dachschräge zu integrieren, installierte SCHULTE Ein- und Doppelregalzeilen mit über 2.000 Fachböden im Schraubsystem. Der optische Clou: Die verzinkten Sechskantschrauben heben sich farblich von den schwarzen, kunststoffpulverbeschichteten Regalen ab – das verleiht ihnen den charakteristischen, zum Gebäude passenden Bauhaus-Stil.

Damit werden in einem klassisch-modernen Ambiente alle Anforderungen an die Aufbewahrung von Monographien, Doktorarbeiten, Handbüchern, Skripten oder Working Papers erfüllt.

Die Regale verfügen über Anschlagleisten bzw. Mittelanschlüge, um den Büchern nach hinten Halt zu geben. Zusätzlich macht eine Spezialanfertigung von Bücherbügeln die Handhabung der Literatur leichter.

Kunde
EBS Business School,
Oestrich-Winkel

Branche
Bibliothek

Auftragsumfang
Beratung, Planung, Lieferung,
Montage

Anforderungen
- Archivierung der Bücher und Medien aus der Bibliothekssammlung, passend zum Bauhaus-Stil des Gebäudes

Objektdaten
- Ein- und Doppelregalzeilen mit Anschlagleisten, Mittelanschlügen und Buchbügeln
- ca. 2.000 BASIC70 und **MULTIplus150** Fachböden

Besonderheiten
Schon bei der Planung wurden die Regalmaße berücksichtigt, um sie in freistehende Bauelemente passgenau einsetzen zu können.

—> **Der Kundennutzen**
Optimale Lagerkapazität bei gleichzeitiger harmonischer Integration der Regale in die Architektur des Gebäudes





Fachbodenregal
Stecksystem

Fachbodenregal
Schraubsystem

Fachbodenregale
Office und Archiv

Weitspann-
regale

Paletten-
regale

Kragarm-
regale

Regalanlagen
und Bühnen

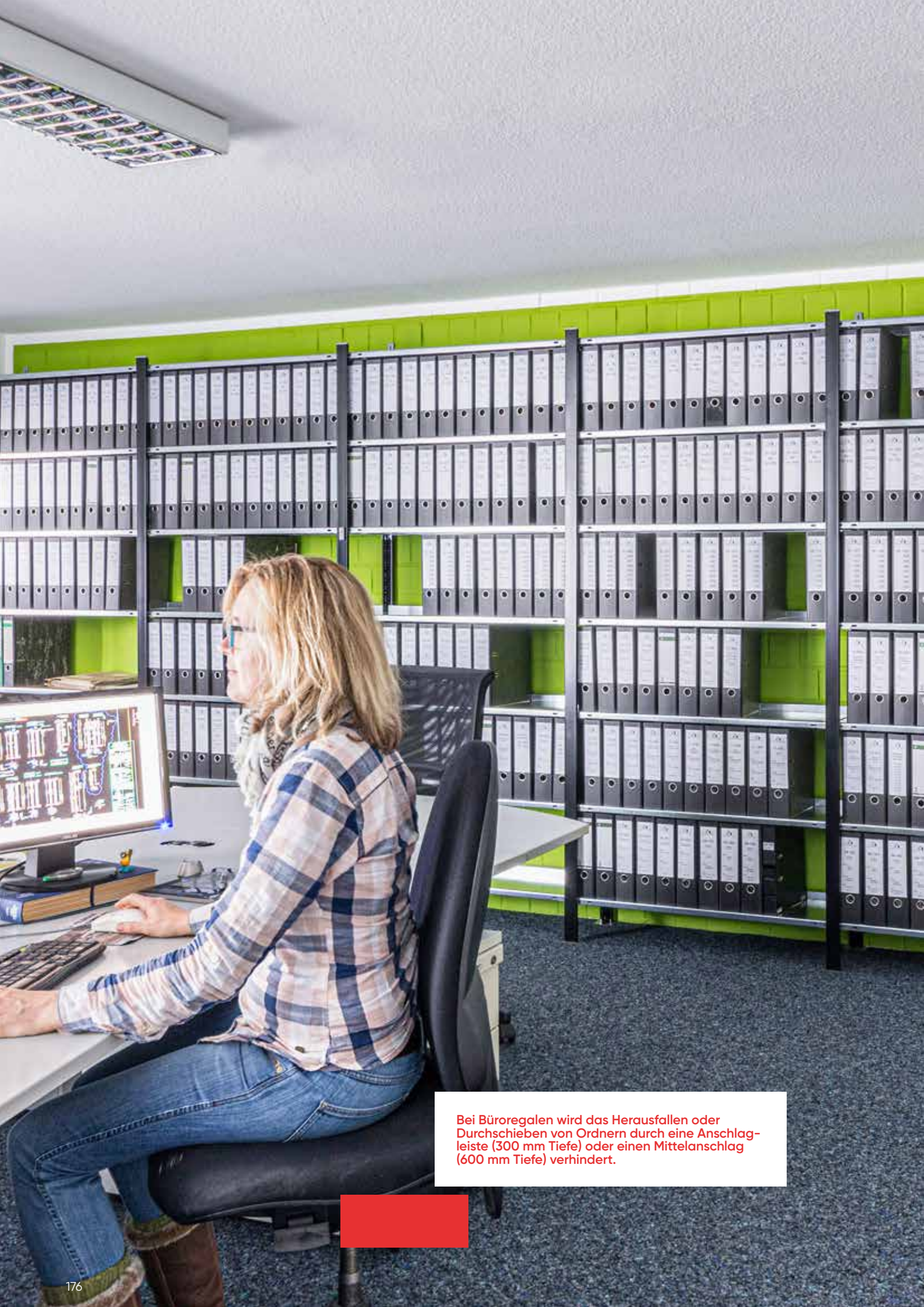

Bei Büroregalen wird das Herausfallen oder Durchschieben von Ordnern durch eine Anschlagleiste (300 mm Tiefe) oder einen Mittelschlag (600 mm Tiefe) verhindert.

1.3 Fachbodenregale Office und Archiv

178–179 Systemübersicht

180–195 Büroregale Stecksystem

- 180–181 Systemvorstellung
- 182–185 Komplettregale Fachbodenregale
 - 186 Pendelhefterregale
 - 187 Homeoffice-Regal / Raumteiler-Regalset
- 188–189 Theken-Sets
- 190–195 Zubehör Stecksystem

196–205 Büroregale Schraubsystem

- 196–197 Systemvorstellung
- 198–201 Komplettregale Fachbodenregale
 - 202 Pendelhefterregal
 - 203 Fädelstößbergal
- 204–205 Zubehör Schraubsystem



Fachbodenregale Office und Archiv



01

Einseitig nutzbar
300 mm Tiefe
Anschlagleiste optional

02

Beidseitig nutzbar
600 mm Tiefe
Mittelschlag optional

Viel Platz für Ordnung im Büro oder im Archiv!



01 Einseitig nutzbar, 300 mm Tiefe

MULTIplus85 Fachboden

- + 85 kg Fachlast: Einsatz bei einseitig nutzbaren Büroregalen in 300 mm Tiefe
- + 25 mm Kantenhöhe
- + die Anschlagleiste verhindert das Durchschieben von Ordnern und Unterlagen

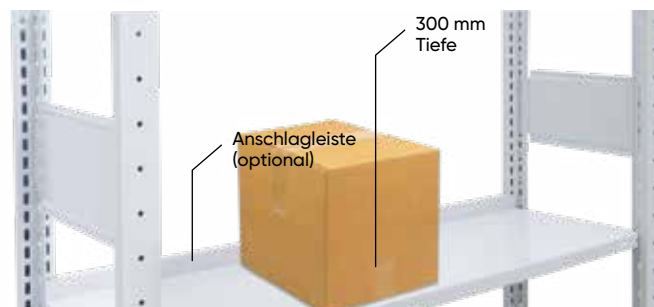

02 Beidseitig nutzbar, 600 mm Tiefe

MULTIplus150 Fachboden

- + 150 kg Fachlast: Einsatz bei beidseitig nutzbaren Büroregalen in 600 mm Tiefe
- + für die Fachlast einzigartige Kantenhöhe von 25 mm
- + der Mittelanschlag verhindert das Durchschieben von Ordnern und Unterlagen

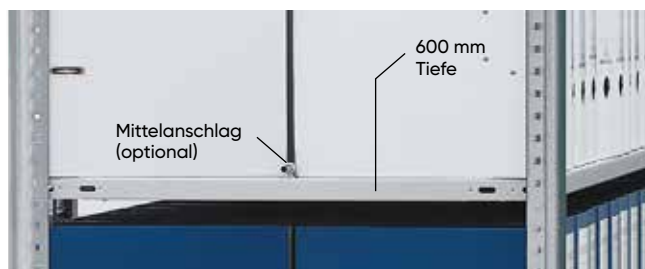

**Büroregale
Stecksystem
ab S_180**



**Büroregale
Schraubsystem
ab S_196**

Büroregale Stecksystem

modular, flexibel, innovativ

Das MULTiplus Stecksystem einfache Montage und umfangreiches Zubehör

- + schnelle und einfache Montage, flexibler Umbau möglich
- + auf Wunsch mit Anschlagleiste oder Mittelanschlag, gegen Durchschieben oder Herausfallen der Ordner
- + modulare Anpassung der Regale durch umfangreiches Systemzubehör und Kompatibilität untereinander
- + geeignet zum Aufbau mehrgeschossiger Regalanlagen
- + 300 mm Regaltiefe: bis zu 96 Ordner pro Regalfeld bei 2.300 mm Höhe
600 mm Regaltiefe: bis zu 192 Ordner pro Regalfeld bei 2.300 mm Höhe

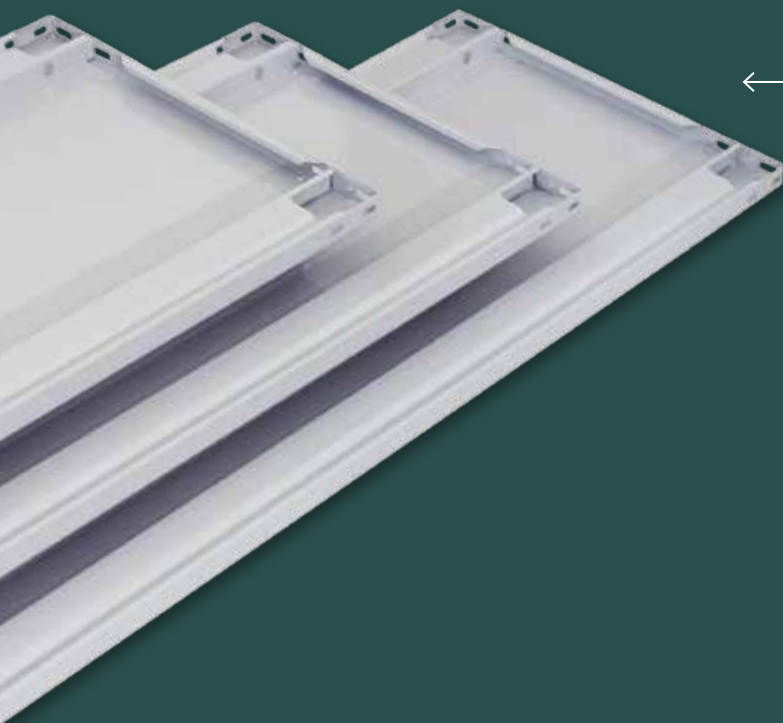

← MULTiplus Fachböden

in drei Breiten und Höhen
mit 300 mm und 600 mm Tiefe

Bei 300 mm tiefen Regalen werden **MULTiplus85** Fachböden eingesetzt, die optional mit einer Anschlagleiste ausgestattet werden können. Diese verhindert das Durchschieben oder Herausfallen der Ordner. Die 300 mm tiefen Regale sind einseitig nutzbar.

Bei 600 mm tiefen Regalen werden **MULTiplus150** Fachböden eingesetzt. Diese können mit einem Mittelanschlag montiert werden, damit keine Ordner durchgeschoben werden können. Die 600 mm tiefen Regale sind beidseitig nutzbar.

In Kombination mit den **MULTiplus-T**-Profilen können die Böden im Raster von 25 mm in der Höhe eingesetzt werden. Das bietet eine einzigartige Flexibilität und höchstmögliche Ausnutzung des Regalvolumens.



Einseitig nutzbar

Aussteifung durch Kreuzstrebe

Bei 300 mm tiefen Regalen verhindert die Anschlagleiste das Durchschieben der Ordner.

Vorteile:

- + günstige Aussteifungsvariante für die einseitige Nutzung
- + Anschlagleisten (optionales Zubehör) verhindern das Durchschieben von Ordnern oder Unterlagen
- + optimale Anpassung durch **MULTIplus85** Fachböden
- + ideal zur Aufstellung von Regalzeilen vor Wänden

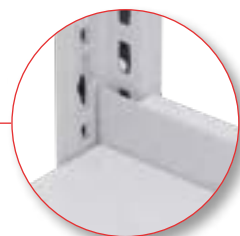

Anschlagleiste optional



Beidseitig nutzbar

Aussteifung durch Längsriegel

Längsriegel werden einfach in das Lochraster der **MULTIplus** T-Profil-Rahmen gesteckt und gewährleisten eine hohe Standfestigkeit. Bei 600 mm tiefen Regalen verhindert der Mittelanschlag das Durchschieben der Ordner. Die Fachböden besitzen dafür serienmäßig eine Mittelanschlag-Lochung.

Vorteile:

- + Aussteifungsvariante für die beidseitige Nutzung
- + Mittelanschlüge (optionales Zubehör) verhindern das Durchschieben von Ordnern oder Unterlagen
- + optimale Anpassung durch **MULTIplus150** Fachböden
- + ideal zum Aufbau von freistehenden Regalzeilen



Mittelanschlag optional

Komplettregale

→ Fachbodenregale MULTiplus Stecksystem



5
Tage
ab Lager

5 Jahre
Garantie
Fachboden-
regal

10 Jahre
Garantie
für
Nachkauf



Regalmaße in mm

Breiten 750 / 1.000 / 1.300
Höhen 1.800 / 2.000 / 2.300
Tiefen 300 / 600

Planung

Die angegebenen Traglasten gelten für gleichmäßig verteilte Lasten je Regalboden.

Ordnerhöhen (OH) geben die Anzahl der Lagerebenen an.

Wünschen Sie vormontierte Rahmen werden diese gegen Mehrpreis werkseitig genietet. → **Seite 109**

Sicherheit

Regale mit einem Höhen-/Tiefenverhältnis größer 5:1 müssen gemäß DGUV Information 208-061 gegen Kippen gesichert werden.

Beispiel:

Ein **einseitig nutzbares** Büroregal mit einer Tiefe von 300 mm und einer Höhe von 1.800 mm muss durch eine Wandverankerung gesichert werden.

Ein **beidseitig nutzbares** Büroregal mit 600 mm Tiefe darf bis zu einer Höhe von 3.000 mm ohne Kippsicherung aufgestellt werden → **Seite 193**

Aufbaumaße

Grundregal:
Nennlänge + 60 mm

Anbauregal:
Nennlänge + 6 mm

Rahmentiefe gesamt:
Nenntiefe + 36 mm

Knicklänge:

Alle Bestellvorschläge sind statisch auf eine maximale Knicklänge von 600 mm ausgelegt. Größere Knicklängen auf Anfrage möglich.

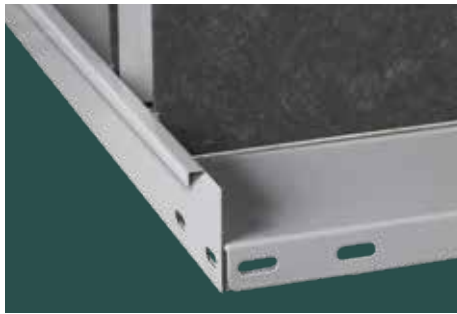

Anschlagleiste

Bei einseitig nutzbaren Büroregalen mit 300 mm Tiefe kann eine Anschlagleiste eingesetzt werden.



Mittelanschlag

Bei beidseitig nutzbaren Büroregalen mit 600 mm Tiefe kann ein Mittelanschlag eingesetzt werden. Die Fachböden besitzen serienmäßig eine Mittelanschlag-Lochung.

Farben



T-Profil-Rahmen und Fachböden verzinkt



T-Profil-Rahmen und Fachböden RAL 7035 lichtgrau



T-Profil-Rahmen struktur-schwarz Fachböden RAL 7035 lichtgrau

Der richtige Fachboden?

Bei allen Büroregalen sind die Fachböden bereits auf die Fachlasten entsprechend abgestimmt.
 Bei beidseitig nutzbaren Büroregalen mit 600 mm Tiefe wird ein **MULTIplus150** Fachboden eingesetzt.
 Bei einseitig genutzten Regalen mit 300 mm Tiefe wird ein **MULTIplus85** Fachboden verwendet.

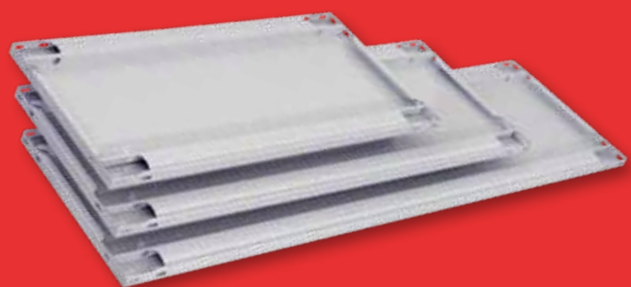

Produktmerkmale

Einseitig nutzbar

- + Anschlagleisten (optionales Zubehör) verhindern das Durchschieben von Ordnern oder Unterlagen
- + optimale Anpassung durch **MULTIplus85** Fachböden
- + 300 mm Regaltiefe: fasst bis zu 96 Ordner pro Feld bei 2.300 mm Höhe
- + ideal zur Aufstellung von Regalzeilen vor Wänden
- + Aussteifung durch Kreuzstrebe

Beidseitig nutzbar

- + Mittelanschlüge (optionales Zubehör) verhindern das Durchschieben von Ordnern oder Unterlagen
- + optimale Anpassung durch **MULTIplus150** Fachböden
- + 600 mm Regaltiefe: fasst bis zu 192 Ordner pro Feld bei 2.300 mm Höhe
- + ideal zum Aufbau von freistehenden Regalzeilen
- + Aussteifung durch Längsriegel

Fachbodenregal Stecksystem

Fachbodenregal Schraubsystem

Fachbodenregale Office und Archiv

Weitspannregale

Palettenregale

Kragarmregale

Regalanlagen und Bühnen

MULTIplus85

einseitig nutzbar – 300 mm Tiefe



Fachbodenregal
Stecksystem

Fachbodenregal
Schraubsystem

Fachbodenregale
Office und Archiv

Weitspann-
regale

Paletten-
regale

Kragarm-
regale

Regalanlagen
und Bühnen

Fachbreite 750 mm – Fachlast 85 kg												
Tiefe in mm				300 (mit Anschlagleiste)				300 (ohne Anschlagleiste)				
				Zusatzboden inkl. Anschlagleiste. Der Deckboden hat keine Anschlagleiste.				Zusatzboden ohne Anschlagleiste.				
Höhe mm	Feldlast kg	Fachböden (Ordnerhöhen)	Ordner Stück	Grundregal		Anbauregal		Grundregal		Anbauregal		
verzinkt	1.800	1.300	5 (4 OH)	36	17700	179,78 €	17703	129,43 €	17718	167,47 €	17721	117,12 €
	2.000	1.400	6 (5 OH)	45	17706	200,67 €	17709	148,09 €	17724	185,28 €	17727	132,70 €
	2.300	1.100	7 (6 OH)	54	17712	228,86 €	17715	170,41 €	17730	210,39 €	17733	151,93 €
	Zusatzboden mit 4 Fachbodenträgern				11123-B-AL	16,43 €	11123-B-AL	16,43 €	11123-B	13,35 €	11123-B	13,35 €
RAL 7035 lichtgrau	1.800	1.300	5 (4 OH)	36	36000	220,35 €	36003	159,76 €	36018	197,08 €	36021	136,49 €
	2.000	1.400	6 (5 OH)	45	36006	250,33 €	36009	185,24 €	36024	221,24 €	36027	156,16 €
	2.300	1.100	7 (6 OH)	54	36012	285,87 €	36015	213,51 €	36030	250,96 €	36033	178,61 €
	Zusatzboden mit 4 Fachbodenträgern				30123-B-AL	21,00 €	30123-B-AL	21,00 €	30123-B	15,18 €	30123-B	15,18 €
Rahmen: schwarz Böden: lichtgrau	1.800	1.300	5 (4 OH)	36	36000-S	220,35 €	36003-S	159,76 €	36018-S	197,08 €	36021-S	136,49 €
	2.000	1.400	6 (5 OH)	45	36006-S	250,33 €	36009-S	185,24 €	36024-S	221,24 €	36027-S	156,16 €
	2.300	1.100	7 (6 OH)	54	36012-S	285,87 €	36015-S	213,51 €	36030-S	250,96 €	36033-S	178,61 €
	Zusatzboden mit 4 Fachbodenträgern				30123-B-AL	21,00 €	30123-B-AL	21,00 €	30123-B	15,18 €	30123-B	15,18 €

Fachbreite 1.000 mm – Fachlast 85 kg												
Tiefe in mm				300 (mit Anschlagleiste)				300 (ohne Anschlagleiste)				
				Zusatzboden inkl. Anschlagleiste. Der Deckboden hat keine Anschlagleiste.				Zusatzboden ohne Anschlagleiste.				
Höhe mm	Feldlast kg	Fachböden (Ordnerhöhen)	Ordner Stück	Grundregal		Anbauregal		Grundregal		Anbauregal		
verzinkt	1.800	1.300	5 (4 OH)	48	17701	193,80 €	17704	143,45 €	17719	178,14 €	17722	127,79 €
	2.000	1.400	6 (5 OH)	60	17707	217,66 €	17710	165,08 €	17725	198,09 €	17728	145,51 €
	2.300	1.100	7 (6 OH)	72	17713	248,82 €	17716	190,37 €	17731	225,34 €	17734	166,88 €
	Zusatzboden mit 4 Fachbodenträgern				11133-B-AL	19,40 €	11133-B-AL	19,40 €	11133-B	15,49 €	11133-B	15,49 €
RAL 7035 lichtgrau	1.800	1.300	5 (4 OH)	48	36001	233,26 €	36004	172,67 €	36019	207,14 €	36022	146,55 €
	2.000	1.400	6 (5 OH)	60	36007	265,95 €	36010	200,87 €	36025	233,30 €	36028	168,22 €
	2.300	1.100	7 (6 OH)	72	36013	304,22 €	36016	231,87 €	36031	265,04 €	36034	192,69 €
	Zusatzboden mit 4 Fachbodenträgern				30133-B-AL	23,72 €	30133-B-AL	23,72 €	30133-B	17,19 €	30133-B	17,19 €
Rahmen: schwarz Böden: lichtgrau	1.800	1.300	5 (4 OH)	48	36001-S	233,26 €	36004-S	172,67 €	36019-S	207,14 €	36022-S	146,55 €
	2.000	1.400	6 (5 OH)	60	36007-S	265,95 €	36010-S	200,87 €	36025-S	233,30 €	36028-S	168,22 €
	2.300	1.100	7 (6 OH)	72	36013-S	304,22 €	36016-S	231,87 €	36031-S	265,04 €	36034-S	192,69 €
	Zusatzboden mit 4 Fachbodenträgern				30133-B-AL	23,72 €	30133-B-AL	23,72 €	30133-B	17,19 €	30133-B	17,19 €

Fachbreite 1.300 mm – Fachlast 85 kg												
Tiefe in mm				300 (mit Anschlagleiste)				300 (ohne Anschlagleiste)				
				Zusatzboden inkl. Anschlagleiste. Der Deckboden hat keine Anschlagleiste.				Zusatzboden ohne Anschlagleiste.				
Höhe mm	Feldlast kg	Fachböden (Ordnerhöhen)	Ordner Stück	Grundregal		Anbauregal		Grundregal		Anbauregal		
verzinkt	1.800	1.300	5 (4 OH)	64	17702	225,49 €	17705	173,56 €	17720	206,68 €	17723	154,75 €
	2.000	1.400	6 (5 OH)	80	17708	255,21 €	17711	201,06 €	17726	231,70 €	17729	177,54 €
	2.300	1.100	7 (6 OH)	96	17714	292,24 €	17717	232,21 €	17732	264,02 €	17735	203,98 €
	Zusatzboden mit 4 Fachbodenträgern				11153-B-AL	25,27 €	11153-B-AL	25,27 €	11153-B	20,56 €	11153-B	20,56 €
RAL 7035 lichtgrau	1.800	1.300	5 (4 OH)	64	36002	270,70 €	36005	208,53 €	36020	240,93 €	36023	178,76 €
	2.000	1.400	6 (5 OH)	80	36008	310,44 €	36011	243,78 €	36026	273,23 €	36029	206,57 €
	2.300	1.100	7 (6 OH)	96	36014	355,74 €	36017	281,81 €	36032	311,09 €	36035	237,16 €
	Zusatzboden mit 4 Fachbodenträgern				30153-B-AL	30,76 €	30153-B-AL	30,76 €	30153-B	23,32 €	30153-B	23,32 €
Rahmen: schwarz Böden: lichtgrau	1.800	1.300	5 (4 OH)	64	36002-S	270,70 €	36005-S	208,53 €	36020-S	240,93 €	36023-S	178,76 €
	2.000	1.400	6 (5 OH)	80	36008-S	310,44 €	36011-S	243,78 €	36026-S	273,23 €	36029-S	206,57 €
	2.300	1.100	7 (6 OH)	96	36014-S	355,74 €	36017-S	281,81 €	36032-S	311,09 €	36035-S	237,16 €
	Zusatzboden mit 4 Fachbodenträgern				30153-B-AL	30,76 €	30153-B-AL	30,76 €	30153-B	23,32 €	30153-B	23,32 €

Alle Preise ohne Bestückung. Die Tabellen zeigen Bestellbeispiele. Weitere Abmessungen und Ausführungen auf Anfrage.

● 5 Tage ab Lager

MULTIplus150 beidseitig nutzbar – 600 mm Tiefe

5
Tage
ab Lager

		Tiefe in mm				600 (mit Mittelanschlag)				300 (ohne Mittelanschlag)			
						Zusatzboden inkl. Mittelanschlag. Der Deckboden hat keinen Mittelanschlag.				Zusatzboden ohne Mittelanschlag.			
		Höhe mm	Feldlast kg	Fachböden (Ordnerhöhen)	Ordner Stück	Grundregal		Anbauregal		Grundregal		Anbauregal	
verzinkt	1.800	1.300	5 (4 OH)	72	17736	250,34 €	17739	201,38 €	17754	234,81 €	17757	185,85 €	
	2.000	1.400	6 (5 OH)	90	17742	281,81 €	17745	230,32 €	17760	262,39 €	17763	210,90 €	
	2.300	1.100	7 (6 OH)	108	17748	319,97 €	17751	262,60 €	17766	296,67 €	17769	239,29 €	
	Zusatzboden mit 4 Fachbodenträgern				17207-B-MA	26,40 €	17207-B-MA	26,40 €	17207-B	22,52 €	17207-B	22,52 €	
RAL 7035 lichtgrau	1.800	1.300	5 (4 OH)	72	36036	309,20 €	36039	249,72 €	36054	293,67 €	36057	234,19 €	
	2.000	1.400	6 (5 OH)	90	36042	351,32 €	36045	287,35 €	36060	331,90 €	36063	267,93 €	
	2.300	1.100	7 (6 OH)	108	36048	399,01 €	36051	327,77 €	36066	375,70 €	36069	304,47 €	
	Zusatzboden mit 4 Fachbodenträgern				37207-B-MA	33,14 €	37207-B-MA	33,14 €	37207-B	29,26 €	37207-B	29,26 €	
Rahmen: schwarz Böden: lichtgrau	1.800	1.300	5 (4 OH)	72	36036-S	309,20 €	36039-S	249,72 €	36054-S	293,67 €	36057-S	234,19 €	
	2.000	1.400	6 (5 OH)	90	36042-S	351,32 €	36045-S	287,35 €	36060-S	331,90 €	36063-S	267,93 €	
	2.300	1.100	7 (6 OH)	108	36048-S	399,01 €	36051-S	327,77 €	36066-S	375,70 €	36069-S	304,47 €	
	Zusatzboden mit 4 Fachbodenträgern				37207-B-MA	33,14 €	37207-B-MA	33,14 €	37207-B	29,26 €	37207-B	29,26 €	

		Tiefe in mm				600 (mit Mittelanschlag)				300 (ohne Mittelanschlag)			
						Zusatzboden inkl. Mittelanschlag. Der Deckboden hat keinen Mittelanschlag.				Zusatzboden ohne Mittelanschlag.			
		Höhe mm	Feldlast kg	Fachböden (Ordnerhöhen)	Ordner Stück	Grundregal		Anbauregal		Grundregal		Anbauregal	
verzinkt	1.800	1.300	5 (4 OH)	96	17737	300,24 €	17740	251,28 €	17755	279,57 €	17758	230,61 €	
	2.000	1.400	6 (5 OH)	120	17743	341,12 €	17746	289,63 €	17761	315,28 €	17764	263,79 €	
	2.300	1.100	7 (6 OH)	144	17749	388,69 €	17752	331,31 €	17767	357,68 €	17770	300,30 €	
	Zusatzboden mit 4 Fachbodenträgern				17261-B-MA	35,80 €	17261-B-MA	35,80 €	17261-B	30,63 €	17261-B	30,63 €	
RAL 7035 lichtgrau	1.800	1.300	5 (4 OH)	96	36037	347,71 €	36040	288,23 €	36055	327,04 €	36058	267,56 €	
	2.000	1.400	6 (5 OH)	120	36043	396,76 €	36046	332,80 €	36061	370,92 €	36064	306,96 €	
	2.300	1.100	7 (6 OH)	144	36049	451,38 €	36052	380,15 €	36067	420,38 €	36070	349,14 €	
	Zusatzboden mit 4 Fachbodenträgern				37261-B-MA	40,08 €	37261-B-MA	40,08 €	37261-B	34,91 €	37261-B	34,91 €	
Rahmen: schwarz Böden: lichtgrau	1.800	1.300	5 (4 OH)	96	36037-S	347,71 €	36040-S	288,23 €	36055-S	327,04 €	36058-S	267,56 €	
	2.000	1.400	6 (5 OH)	120	36043-S	396,76 €	36046-S	332,80 €	36061-S	370,92 €	36064-S	306,96 €	
	2.300	1.100	7 (6 OH)	144	36049-S	451,38 €	36052-S	380,15 €	36067-S	420,38 €	36070-S	349,14 €	
	Zusatzboden mit 4 Fachbodenträgern				37261-B-MA	40,08 €	37261-B-MA	40,08 €	37261-B	34,91 €	37261-B	34,91 €	

		Tiefe in mm				600 (mit Mittelanschlag)				300 (ohne Mittelanschlag)			
						Zusatzboden inkl. Mittelanschlag. Der Deckboden hat keinen Mittelanschlag.				Zusatzboden ohne Mittelanschlag.			
		Höhe mm	Feldlast kg	Fachböden (Ordnerhöhen)	Ordner Stück	Grundregal		Anbauregal		Grundregal		Anbauregal	
verzinkt	1.800	1.300	5 (4 OH)	128	17738	353,13 €	17741	304,17 €	17756	326,14 €	17759	277,19 €	
	2.000	1.400	6 (5 OH)	160	17744	403,05 €	17747	351,55 €	17762	369,31 €	17765	317,82 €	
	2.300	1.100	7 (6 OH)	192	17750	459,65 €	17753	402,27 €	17768	419,17 €	17771	361,79 €	
	Zusatzboden mit 4 Fachbodenträgern				17561-B-MA	44,84 €	17561-B-MA	44,84 €	17561-B	38,09 €	17561-B	38,09 €	
RAL 7035 lichtgrau	1.800	1.300	5 (4 OH)	128	36038	403,88 €	36041	344,40 €	36056	376,90 €	36059	317,42 €	
	2.000	1.400	6 (5 OH)	160	36044	463,27 €	36047	399,30 €	36062	429,54 €	36065	365,57 €	
	2.300	1.100	7 (6 OH)	192	36050	528,22 €	36053	456,99 €	36068	487,75 €	36071	416,51 €	
	Zusatzboden mit 4 Fachbodenträgern				37561-B-MA	50,41 €	37561-B-MA	50,41 €	37561-B	43,67 €	37561-B	43,67 €	
Rahmen: schwarz Böden: lichtgrau	1.800	1.300	5 (4 OH)	128	36038-S	403,88 €	36041-S	344,40 €	36056-S	376,90 €	36059-S	317,42 €	
	2.000	1.400	6 (5 OH)	160	36044-S	463,27 €	36047-S	399,30 €	36062-S	429,54 €	36065-S	365,57 €	
	2.300	1.100	7 (6 OH)	192	36050-S	528,22 €	36053-S	456,99 €	36068-S	487,75 €	36071-S	416,51 €	
	Zusatzboden mit 4 Fachbodenträgern				37561-B-MA	50,41 €	37561-B-MA	50,41 €	37561-B	43,67 €	37561-B	43,67 €	

Fachbodenregal
Stecksystem

Fachbodenregal
Schraubsystem

Fachbodenregale
Office und Archiv

Weitspann-
regale

Paletten-
regale

Kragarm-
regale

Regalflächen
und Bühnen

Fachbodenregal
Stecksystem

Fachbodenregal
Schraubsystem

Fachbodenregale
Office und Archiv

Weitspann-
regale

Paletten-
regale

Kragarm-
regale

Regalanlagen
und Bühnen



Pendelhefterregale

für Hefter-Systeme

einseitig nutzbar

Eigenschaften

- + passend für die gängigsten Hefter-Systeme (Elba / Leitz oder Zippel)
- + Pendelstangen bis 45 kg bzw. 90 kg belastbar
- + Aussteifung durch Kreuzstreben
- + T-Profil-Rahmen, Böden und Traversen in RAL 7035 lichtgrau, Pendelstangen verzinkt

Nutzen

- + platzsparende und übersichtliche Ablage von Pendeltaschen und Pendelheftern

System Elba / Leitz

Stecksystem für Elba / Leitz - Fachlast 45 kg STANDARD						
				Tiefe mm	350	350
Höhe mm	Breite mm	Feldlast kg	Pendelstangen	Grundregal	Anbauregal	
1.800	750	1.300	5	30610-N-75	385,10 €	30613-N-75 323,92 €
2.000	750	1.400	6	30611-N-75	440,15 €	30614-N-75 374,48 €
2.300	750	1.100	7	30612-N-75	500,77 €	30615-N-75 427,83 €
1.800	1.000	1.300	5	30610-N	379,67 €	30613-N 318,48 €
2.000	1.000	1.400	6	30611-N	432,82 €	30614-N 367,15 €
2.300	1.000	1.100	7	30612-N	491,54 €	30615-N 418,60 €
Zusatzpendelstange STANDARD 750				30616-N-75	46,08 €	30616-N-75 46,08 €
Zusatzpendelstange STANDARD 1.000				30616-N	44,18 €	30616-N 44,18 €

Stecksystem für Elba / Leitz - Fachlast 90 kg EXTRA						
				Tiefe mm	350	350
Höhe mm	Breite mm	Feldlast kg	Pendelstangen	Grundregal	Anbauregal	
1.800	750	1.300	5	30610-75-N-90	532,09 €	30613-75-N-90 470,91 €
2.000	750	1.400	6	30611-75-N-90	616,54 €	30614-75-N-90 550,88 €
2.300	750	1.100	7	30612-75-N-90	706,57 €	30615-75-N-90 633,63 €
1.800	1.000	1.300	5	30610-N-90	525,19 €	30613-N-90 464,01 €
2.000	1.000	1.400	6	30611-N-90	607,45 €	30614-N-90 541,78 €
2.300	1.000	1.100	7	30612-N-90	695,27 €	30615-N-90 622,33 €
Zusatzpendelstange EXTRA 750 mm				30616-75-N-90	75,48 €	30616-75-N-90 75,48 €
Zusatzpendelstange EXTRA 1.000 mm				30616-N-90	73,28 €	30616-N-90 73,28 €

System Zippel

Stecksystem für Zippel - Fachlast 45 kg STANDARD						
				Tiefe mm	350	350
Höhe mm	Breite mm	Feldlast kg	Pendelstangen	Grundregal	Anbauregal	
1.800	750	1.300	5	30610-N-Z-75	451,01 €	30613-N-Z-75 389,83 €
2.000	750	1.400	6	30611-N-Z-75	519,25 €	30614-N-Z-75 453,58 €
2.300	750	1.100	7	30612-N-Z-75	593,06 €	30615-N-Z-75 520,12 €
1.800	1.000	1.300	5	30610-N-Z	435,92 €	30613-N-Z 374,73 €
2.000	1.000	1.400	6	30611-N-Z	500,31 €	30614-N-Z 434,64 €
2.300	1.000	1.100	7	30612-N-Z	570,28 €	30615-N-Z 497,34 €
Zusatzpendelstange STANDARD 750				30616-N-Z-75	59,26 €	30616-N-Z-75 59,26 €
Zusatzpendelstange STANDARD 1.000				30616-N-Z	55,42 €	30616-N-Z 55,42 €
Zusatzboden 750 x 350 mm RAL 7035 lichtgrau mit 4 Fachbodenträgern				30028-B	16,17 €	
Zusatzboden 1.000 x 350 mm RAL 7035 lichtgrau mit 4 Fachbodenträgern				31331-B	18,21 €	

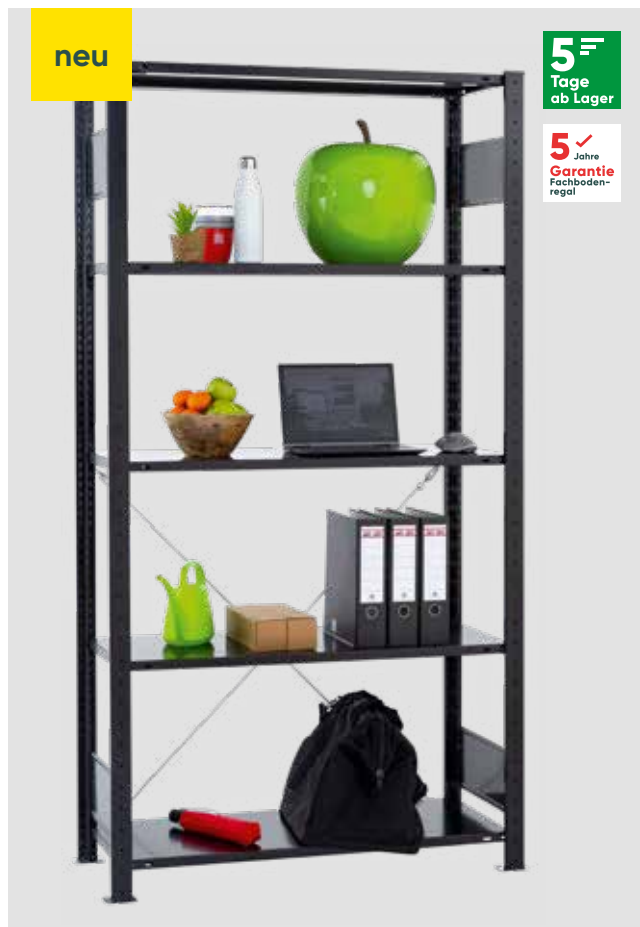

Homeoffice-Regal

in moderner Optik

einseitig nutzbar

Eigenschaften

- + 5 **MULTIplus150** Fachböden
- + Ebenen im Raster von 25 mm in der Höhe verstellbar
- + Aussteifung durch Kreuzstrebe
- + einseitig nutzbar
- + T-Profil-Rahmen und Fachböden in struktur-schwarz

Nutzen

- + **stylisher Industrial Look**
- + **für Zuhause und den Arbeitsplatz**
- + **wohnliche Atmosphäre**

Fachlast 150 kg						
Höhe mm	Breite mm	Tiefe mm	Feldlast kg	Grundregal	Anbauregal	
2.000	1.000	400	1.300	32640-S	237,06 €	32645-S • 171,03 €
2.000	1.000	500	1.300	32650-S	262,12 €	32655-S • 194,34 €



Raumteiler-Regalset

stilvolle Raumgestaltung in zeitlosem Design

Eigenschaften

- + 14 **MULTIplus150** Fachböden
- + Ebenen im Raster von 25 mm in der Höhe verstellbar
- + Aussteifung durch Längsriegel
- + beidseitig nutzbar
- + 1 Grundregal + 2 Anbauregale je 1.000 mm Breite im Set
- + T-Profil-Rahmen und Fachböden in struktur-schwarz

Nutzen

- + **stylisher Industrial Look**
- + **für Zuhause und den Arbeitsplatz**
- + **praktisch zum Unterteilen eines Raums**
- + **flexibel einsetzbar**
- + **individuelle Funktionalität**

Fachlast 150 kg						
Höhe mm	Breite mm	Tiefe mm	Fachböden	Feldlast kg	Regal-Set	
2.000	3.000	500	14	1.300	32650-3-S •	666,57 €

Theken-Sets

unsere Bestseller-Konfigurationen

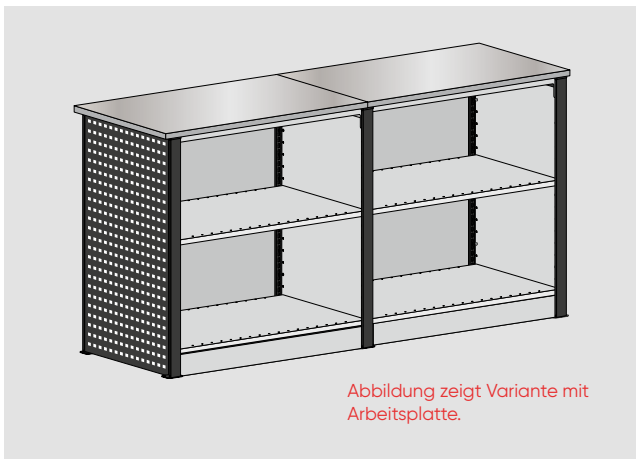

Theken-Set 1

Gerade Zeile

- + 2 Stück Thekenmodule je 1.000 mm Breite
- + inkl. 4 **MULTIplus150** Fachböden
- + inkl. Front- und Abschlussblenden in struktur-schwarz
- + Höhe mit Arbeitsplatte: 1.035 mm
- + Stärke der Arbeitsplatte: 28 mm
- + Arbeitsplatten segmentiert
- + Höhe ohne Arbeitsplatte: 1.007 mm

Theken-Set 1		
mit Arbeitsplatte (Dekor Inox grau)	44010 ●	1.273,18 €
ohne Arbeitsplatte	44000 ●	821,10 €

Außenmaße Theken-Set 1*

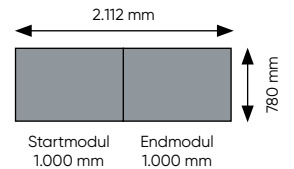

Als Download auf unserem Katalogportal!

MULTIplus Thekensystem

In unserem Prospekt für das **MULTIplus** Thekensystem finden Sie weiteres Zubehör, nützliche Planungshinweise und eine detaillierte Übersicht der Thekenmodule.



Jetzt Prospekt downloaden!



Abbildung zeigt Variante mit Arbeitsplatte.

Theken-Set 2

Ecklösung L-Form

- + 4 Stück Thekenmodule je 1.000 mm Breite
- + inkl. 8 **MULTIplus150** Fachböden
- + inkl. Front- und Abschlussblenden in struktur-schwarz
- + Höhe mit Arbeitsplatte: 1.035 mm
- + Stärke der Arbeitsplatte: 28 mm
- + Arbeitsplatten segmentiert
- + Höhe ohne Arbeitsplatte: 1.007 mm

Theken-Set 2		
mit Arbeitsplatte (Dekor Inox grau)	44011 ●	2.887,19 €
ohne Arbeitsplatte	44001 ●	1.675,23 €

Außenmaße Theken-Set 2*



Abbildung zeigt Variante mit Arbeitsplatte.

Theken-Set 3

Ecklösung U-Form

- + 4 Stück Thekenmodule je 1.000 mm Breite
- + inkl. 8 **MULTIplus150** Fachböden
- + inkl. Front- und Abschlussblenden in struktur-schwarz
- + Höhe mit Arbeitsplatte: 1.035 mm
- + Stärke der Arbeitsplatte: 28 mm
- + Arbeitsplatten segmentiert
- + Höhe ohne Arbeitsplatte: 1.007 mm

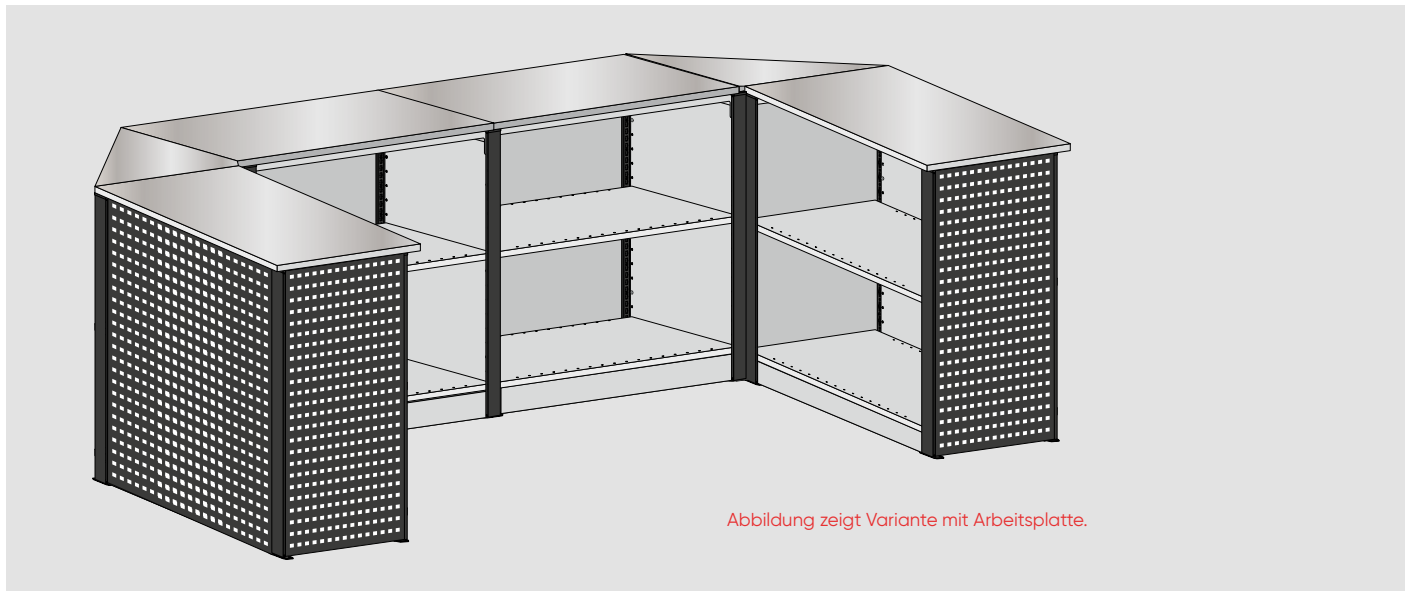
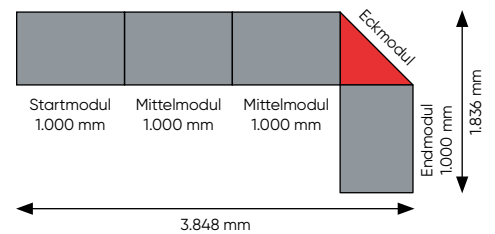
Theken-Set 3		
mit Arbeitsplatte (Dekor Inox grau)	44012 ●	3.380,08 €
ohne Arbeitsplatte	44002 ●	1.890,68 €

Außenmaße Theken-Set 3*

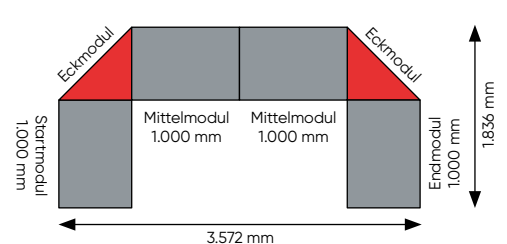

Zubehör für Stecksystem

—> für MULTIplus Stecksystem

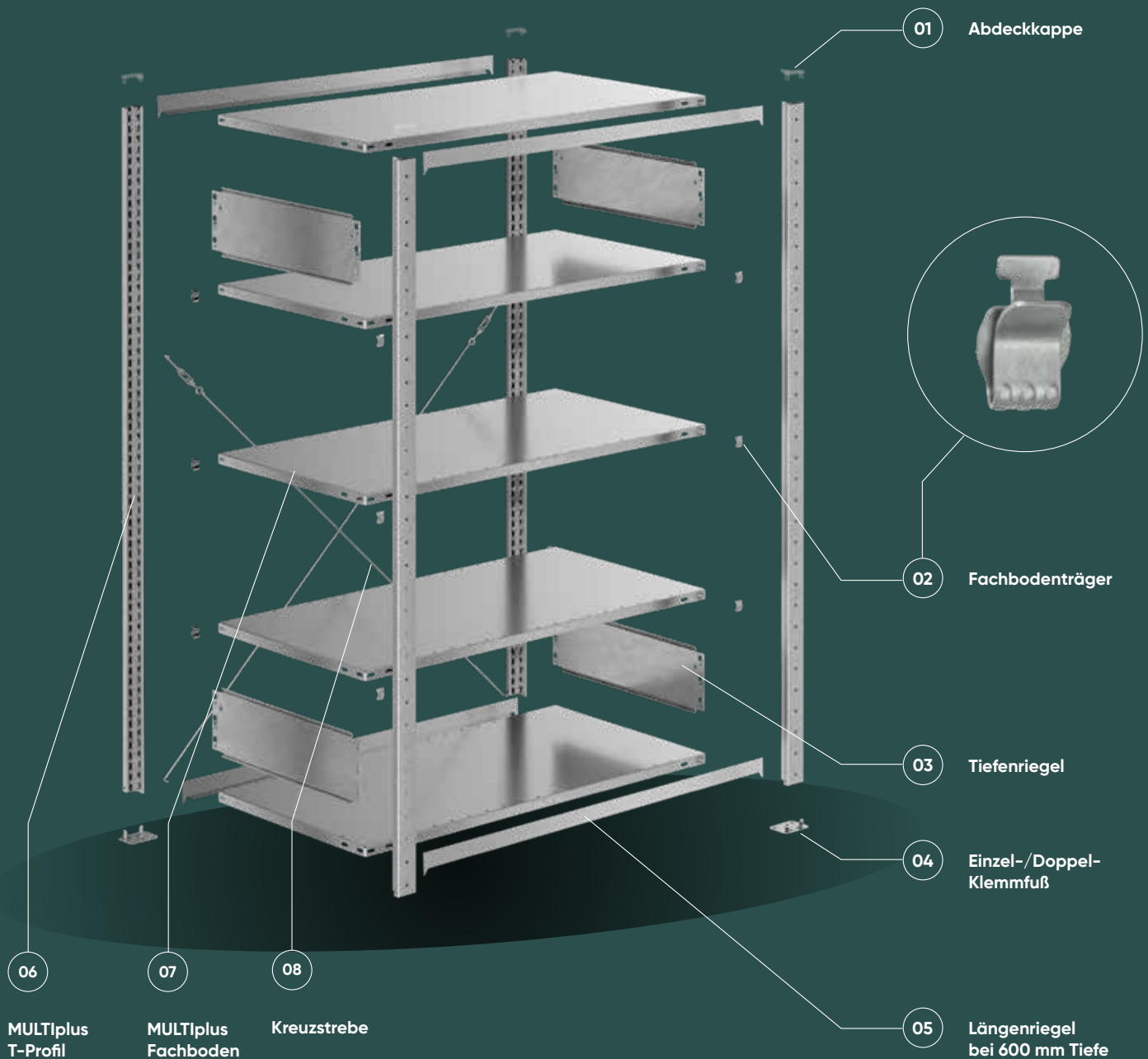

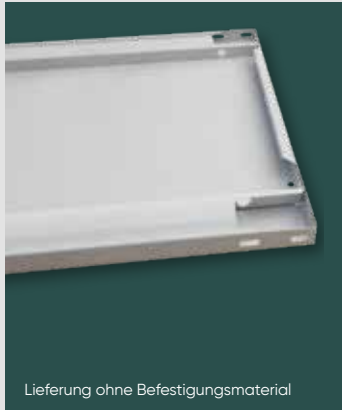

MULTIplus85

Fachböden für Büro- und Archivregale

- + mit 25 mm Kantenhöhe
- + 85 kg Tragkraft je Boden
- + ohne Systemlochung

Lieferung ohne Befestigungsmaterial

ungelocht

		Fachbreite mm					
		750		1.000		1.300	
	Tiefe in mm						
verzinkt	300	11123 ●	12,24 €	11133 ●	14,37 €	11153 ●	19,45 €
RAL 7035 lichtgrau	300	30123 ●	14,07 €	30133 ●	16,08 €	30153 ●	22,20 €



MULTIplus150

Fachböden für Büro- und Archivregale

- + mit 25 mm Kantenhöhe
- + 150 kg Tragkraft je Boden
- + ohne Systemlochung

Lieferung ohne Befestigungsmaterial

gelocht für Mittelanschlag

		Fachbreite mm					
		750		1.000		1.300	
	Tiefe in mm						
verzinkt	600	17207 ●	21,40 €	17261 ●	29,52 €	17561 ●	36,98 €
RAL 7035 lichtgrau	600	37207 ●	28,15 €	37261 ●	33,79 €	37561 ●	42,55 €



für Grundregale

Kreuzstreben-Set für Stecksystem-Grundregale

- + bestehend aus:
2 Diagonalstreben,
2 Spannschlösser
- + zur Aussteifung einseitig nutzbarer Stecksystem-Grundregale
- + ab Regalhöhe 1.200 mm einsetzbar
- + aus Rundstahl
- + verzinkt

Kreuzstreben-Set		
Regalbreite mm		
750 / 1.000	12690 ●	10,52 €
1.300	12690-L ●	13,68 €

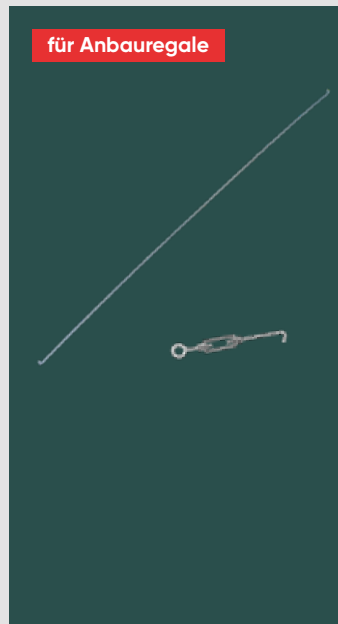

für Anbauregale

Diagonalstreben-Set für Stecksystem-Anbauregale

- + bestehend aus:
1 Diagonalstrebe,
1 Spannschloss
- + zur Aussteifung einseitig nutzbarer Stecksystem-Anbauregale
- + ab Regalhöhe 1.200 mm einsetzbar
- + aus Rundstahl
- + verzinkt

Diagonalstreben-Set		
Regalbreite mm		
750 / 1.000	12691 ●	5,26 €
1.300	12691-L ●	6,84 €



Längensriegel für Fachbodenregale zur Aussteifung beidseitig nutzbarer Regale

- + für Büroregale 600 mm Tiefe
- + inkl. 2 Sicherungsstiften gegen unbeabsichtigtes Herausfallen des Längensriegels
- + verzinkt oder RAL 7035 lichtgrau

für MULTIplus85/150 Fachböden – 25 mm Kante				
Länge mm	750	1.000	1.300	
verzinkt	13448 ●	6,64 €	13449 ●	7,67 €
	13450 ●	10,00 €		
RAL 7035 lichtgrau	33448 ●	7,66 €	33449 ●	8,94 €
	33450 ●	10,46 €		

Sicherungsstift einzeln	13920-S ●	0,23 €
-------------------------	-----------	--------

Anzahl im Büroregal:
bis 2.300 mm = 2 Paar

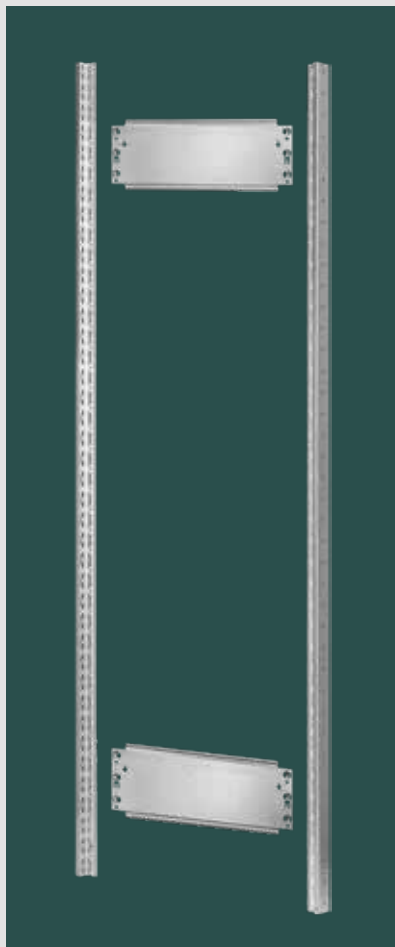

MULTIplus T-Profil-Rahmen, unmontiert
steckbar, ohne FüÙe

Eigenschaften

- + Stecksystem-Rahmen zur Aufnahme von MULTIplus 85/150 Fachböden und Zubehörteilen
- + bestehend aus T-Profilen, Tiefenriegeln und Abdeckkappen
- + 3 Farben: verzinkt, RAL 7035 lichtgrau und struktur-schwarz

Unmontierte Rahmen						
	Höhe mm	Tiefenriegel	Tiefe in mm			
			300		600	
verzinkt	1.800	2	12920 ●	43,70 €	12923 ●	47,87 €
	2.000	2	12870 ●	46,23 €	12873 ●	50,41 €
	2.300	2	12890 ●	52,11 €	12893 ●	56,29 €
RAL 7035 lichtgrau	1.800	2	32920 ●	54,25 €	32923 ●	58,40 €
	2.000	2	32770 ●	58,74 €	32773 ●	62,88 €
	2.300	2	32930 ●	66,01 €	32933 ●	70,16 €
struktur-schwarz	1.800	2	32920-S-V ●	55,33 €	32923-S-V ●	59,48 €
	2.000	2	32770-S-V ●	59,82 €	32773-S-V ●	63,97 €
	2.300	2	32930-S-V ●	67,09 €	32933-S-V ●	71,24 €

Passendes Zubehör					
Einfach-Klemmfuß	15280 ●	0,54 €	Doppel-Klemmfuß	15281 ●	1,05 €

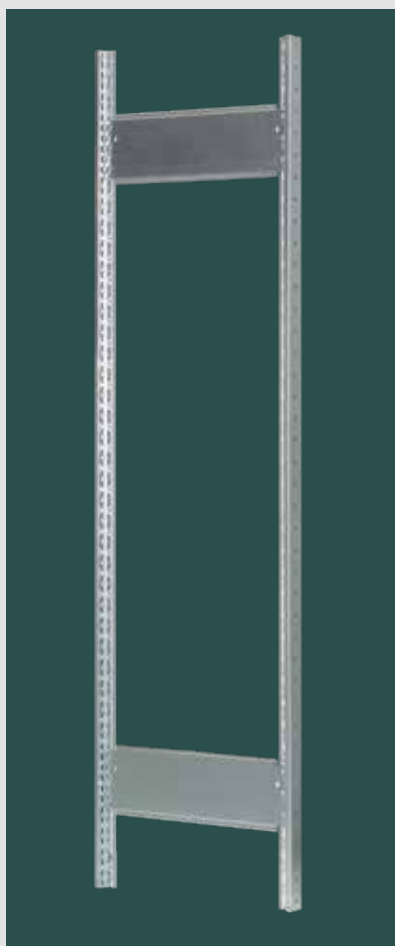

MULTIplus T-Profil-Rahmen, vormontiert
ohne FüÙe

Eigenschaften

- + Stecksystem-Rahmen zur Aufnahme von MULTIplus 85/150 Fachböden und Zubehörteilen
- + bestehend aus T-Profilen, Tiefenriegeln (genietet) und Abdeckkappen
- + 3 Farben: verzinkt, RAL 7035 lichtgrau und struktur-schwarz

Montierte Rahmen						
	Höhe mm	Tiefenriegel	Tiefe in mm			
			300		600	
verzinkt	1.800	2	12920-M ●	53,25 €	12923-M ●	57,42 €
	2.000	2	12870-M ●	55,78 €	12873-M ●	59,96 €
	2.300	2	12890-M ●	61,66 €	12893-M ●	65,84 €
RAL 7035 lichtgrau	1.800	2	32920-M ●	63,80 €	32923-M ●	67,95 €
	2.000	2	32770-M ●	68,29 €	32773-M ●	72,43 €
	2.300	2	32930-M ●	75,56 €	32933-M ●	79,71 €
struktur-schwarz	1.800	2	32920-S-V-M ●	64,88 €	32923-S-V-M ●	69,03 €
	2.000	2	32770-S-V-M ●	69,37 €	32773-S-V-M ●	73,52 €
	2.300	2	32930-S-V-M ●	76,64 €	32933-S-V-M ●	80,79 €

Passendes Zubehör					
Einfach-Klemmfuß	15280 ●	0,49 €	Doppel-Klemmfuß	15281 ●	0,96 €



Fachbodenträger für MULTIplus Fachböden

- + zum Einhängen der Fachböden in T-Profil-Rahmen
- + je Fachboden 4 Stück erforderlich
- + verzinkt

für MULTIplus85	29150 ●	0,28 €
MULTIplus150		



Einfach-Klemmfuß für MULTIplus T-Profile

- + zur sicheren Aufstellung von Steckregalen
- + verzinkt

Bei magnesithaltigen Böden müssen die Klemmfüße mit einer Trennfolie unterlegt werden.

Klemmfuß	15280 ●	0,54 €
Trennfolie	12693-TF ●	2,60 €



Abdeckkappe für MULTIplus T-Profile

- + optischer Abschluss
- + aus Kunststoff

RAL 7035 lichtgrau	15282 ●	0,43 €
schwarz	35282-S ●	0,43 €



Mittelanschläge bei beidseitiger Nutzung

- + zum mittigen Stecken auf den Fachboden
- + verhindert das Durchrutschen von Ordnern
- + für 600 mm tiefe Büroregale
- + Rohr verzinkt, Halterung aus Kunststoff

	Breite mm		
verzinkt	750	10342 ●	3,88 €
	1.000	10340 ●	5,17 €
	1.300	10341 ●	6,75 €

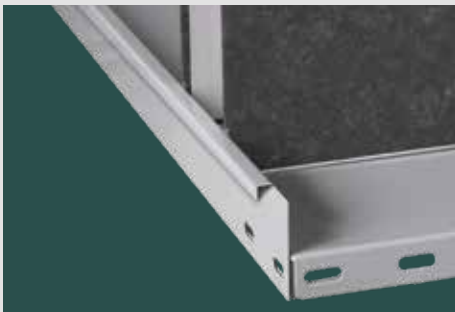

Anschlagleisten bei einseitiger Nutzung

- + verhindert das Durchrutschen von Ordnern
- + für Büroregale mit 300 mm Tiefe
- + verzinkt und RAL 7035 lichtgrau

	Breite mm	Höhe mm		
verzinkt	750	10491 ●	3,08 €	
	1.000	55	10490 ●	3,91 €
	1.300	10497 ●	4,70 €	
RAL 7035 lichtgrau	750	30481 ●	5,82 €	
	1.000	55	30480 ●	6,53 €
	1.300	30487 ●	7,44 €	



vertikale Ausführung

Wandbefestigung vertikale Ausführung

- + notwendig zur Kippsicherung von Fachbodenregalen bei einem Höhen-Tiefen-Verhältnis von größer 5:1
- + für Wandabstand bis 15 mm
- + ohne Schrauben und Dübel
- + verzinkt

Befestigung	10330 ●	4,70 €
-------------	---------	--------



horizontale Ausführung

Wandbefestigung horizontale Ausführung

- + notwendig zur Kippsicherung von Fachbodenregalen bei einem Höhen-Tiefen-Verhältnis von größer 5:1
- + direkt an der Wand anliegend
- + ohne Schrauben und Dübel
- + verzinkt

Befestigung	12699 ●	1,25 €
-------------	---------	--------

Fachbodenregal
Stecksystem

Nur für Ebenen
mit Fachbodenträgern geeignet

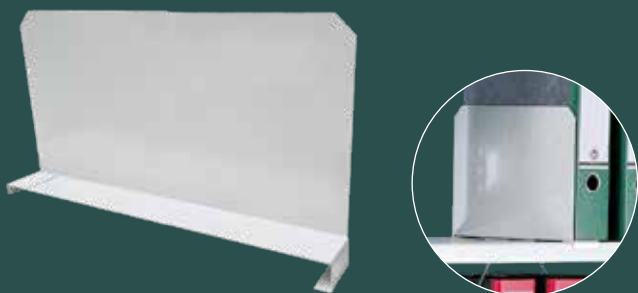

Fachteiler
für MULTIplus Fachböden

- + auf den Fachböden frei verschiebbar
- + freistehend
- + in Längsrichtung stufenlos verstellbar
- + RAL 7035 lichtgrau

für MULTIplus 85/150 Fachböden – 25 mm Kante

Tiefe mm	Höhe mm		
300		33435-25 ●	12,42 €
600	200	33438-25 ●	15,95 €

Auftragsbezogene Fertigung, Rücknahme ausgeschlossen

Fachbodenregal
Schraubsystem

Frei verschiebbar
auf dem Fachboden

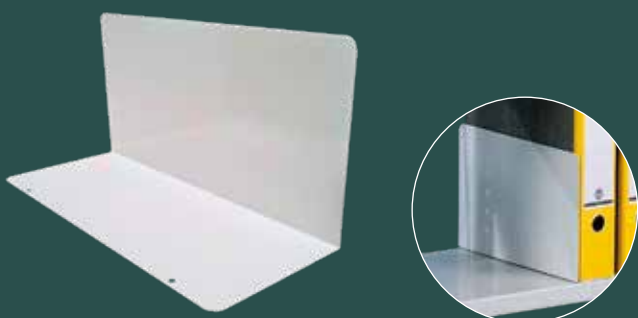

Buchstütze
für MULTIplus Fachböden

- + frei verschiebbar
- + freistehend, lose
- + auch als seitliche Begrenzung einsetzbar
- + RAL 7035 lichtgrau

Buchstütze für MULTIplus Fachböden

für Regaltiefe mm	Tiefe mm	Höhe mm		
300	280		32493 ●	8,00 €
600	580	200	32496 ●	12,21 €

Auftragsbezogene Fertigung, Rücknahme ausgeschlossen

Fachbodenregale
Office und Archiv

Weitspann-
regale

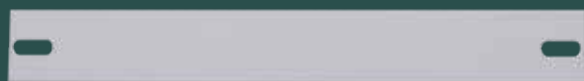

Stirnwandabgrenzungen
zum seitlichen Anbau an MULTIplus T-Profil-Rahmen

- + verhindert das seitliche Herausfallen der Ware
- + inkl. 2 Schrauben M6 x 12
- + RAL 7035 lichtgrau

Stirnwandbegrenzungen

Länge mm	Höhe mm		
300		30470 ●	3,64 €
350		30470-A ●	3,78 €
400	39	30471 ●	3,91 €
500		30472 ●	4,26 €
600		30473 ●	4,60 €

Paletten-
regale



Kragarm-
regale



Ausziehböden
zum Einbau in MULTIplus Stecksystemregale

- + kugelgelagerter Teleskopauszug
- + 70 kg Tragkraft bei gleichmäßig verteilter Last
- + vollausziehbar bis 100 %
- + 40 mm Kante und 3-fach Abkantung
- + verzinkt und RAL 7035 lichtgrau

Ausziehböden

Breite mm	Tiefe mm	verzinkt		RAL 7035 lichtgrau	
1.000	300	12719 ●	136,40 €	32723 ●	147,99 €
1.000	400	12716 ●	144,40 €	37726 ●	158,40 €
1.000	500	12718 ●	152,55 €	32721 ●	172,70 €
1.000	600	12717 ●	163,92 €	37727 ●	182,58 €

Regalanlagen
und Bühnen



**Hängeregister-Auszug
für Stecksystem-Regale**

- + Neue Ausführung: mit Softclose
- + zur platzsparenden Lagerung von Hängeregistraturen
- + kugelgelagerter Teleskopauszug, vollausziehbar
- + 60 kg Traglast bei gleichmäßig verteilter Last
- + Korpus schwarz, Blende RAL 7035 lichtgrau

für MULTIplus 85/150 Fachböden – 25 mm Kante

Breite mm	Tiefe mm		
1.000	300	30673 ●	156,62 €

Auftragsbezogene Fertigung, Rücknahme ausgeschlossen



2.000 mm Höhe

**Komplette Flügeltürschränke
auf Seite 79**

**Flügeltüren 2.000 mm Höhe
für Grund- und Anbauregale**

Ideal zum Aufbau von verschließbaren Regalsystemen in Verbindung mit Seiten- und Rückwänden. Kombinierbar mit Zubehör aus dem Stecksystem.

Stabile Türen durch integrierte Verstärkungsunterzüge.

- + 2 Türelemente je 500 mm Breite
- + Drehgriff mit 3-Punkt-Verriegelung, inkl. 2 Schlüssel
- + montagefreundliche Komponenten
- + nachträgliche Montage möglich
- + RAL 7035 lichtgrau

Flügeltür für 2.000 mm Höhe

Höhe mm	Breite mm	gleichschließend		verschiedenschließend	
2.000	1.000	32311 ●	588,12 €	32312 ●	588,12 €

Regale mit Türen müssen immer gegen Kippen gesichert werden (s. Seite 193).

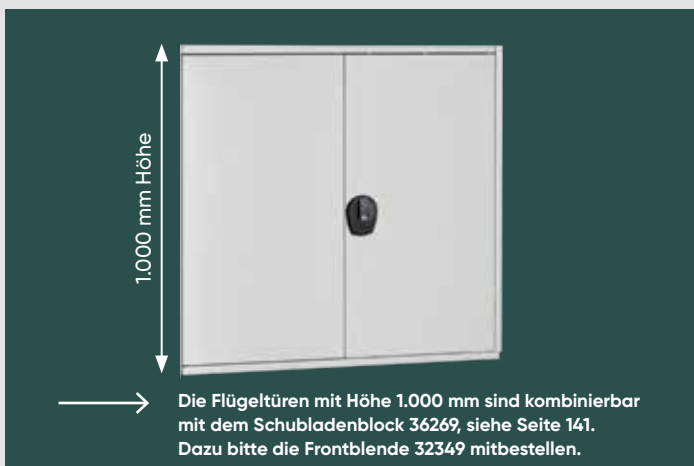

1.000 mm Höhe

Die Flügeltüren mit Höhe 1.000 mm sind kombinierbar mit dem Schubladenblock 36269, siehe Seite 141. Dazu bitte die Frontblende 32349 mitbestellen.

**Flügeltür 1.000 mm Höhe
für Grund- und Anbauregale**

- + wie Flügeltür 2.000 mm Höhe
- + Kombinierbar mit dem Schubladenblock 36269, siehe Seite 141.
- Dazu bitte die Frontblende 32349 mitbestellen.

Flügeltür für 1.000 mm Höhe

Höhe mm	Breite mm	gleichschließend		verschiedenschließend	
1.000	1.000	32313 ●	443,77 €	32314 ●	443,77 €

Frontblende	32349 ●	12,41 €
--------------------	---------	---------

Regale mit Türen müssen immer gegen Kippen gesichert werden (s. Seite 193).

Büroregale Schraubsystem

robust, vielseitig, preiswert

Das MULTiplus Schraubsystem

Das preiswerte System für eingeschossige Regalzeilen

- + Montage durch Verschrauben der Winkelprofile und Fachböden
- + auf Wunsch mit Anschlagleiste oder Mittelanschlag, gegen Durchschieben oder Herausfallen der Ware
- + 300 mm Regaltiefe: bis zu 96 Ordner pro Regalfeld bei 2.300 mm Höhe
- + 600 mm Regaltiefe: bis zu 192 Ordner pro Regalfeld bei 2.300 mm Höhe

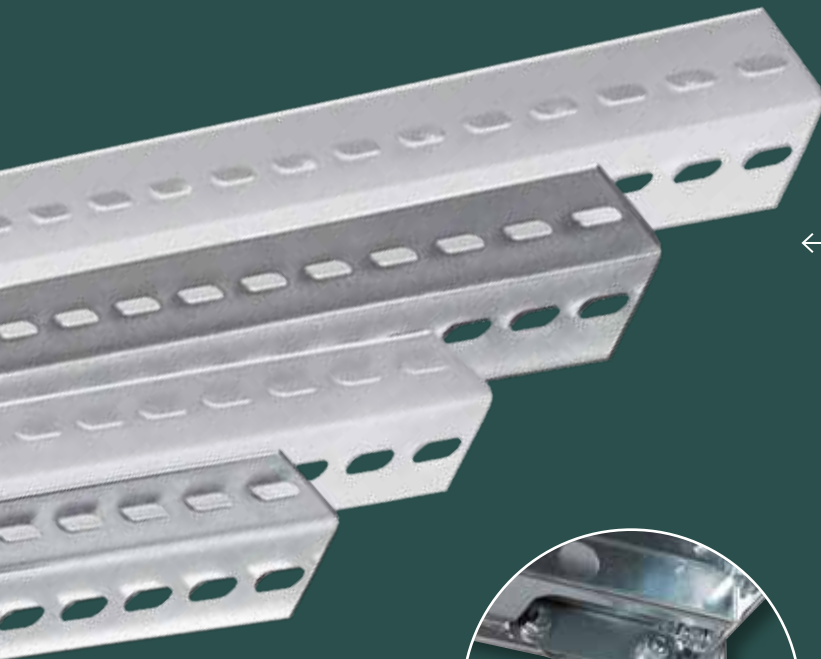

← Winkelprofile

flexibel in der Höhe durch 25 mm-Raster

Die Winkelprofile erhalten Sie in drei verschiedenen Größen, abhängig vom jeweiligen Anwendungszweck. Unterschiedliche Abmessungen und Materialstärken sorgen für hohe Stabilität bei jedem Regal.

Die Lochung der Winkelprofile im SCHULTE Schraubsystem erfolgt in einem 25 mm-Raster. In Kombination mit den **MULTiplus** Fachböden ergibt sich eine einzigartige Flexibilität der Höhenverstellbarkeit.

Sie sparen Platz durch geringe Aufbaumaße bei langen Regalzeilen durch schlanke Winkelprofile.

Die optimale Aussteifung der Regale wird durch **Eckwinkel** erreicht, die im Aufbau Winkelprofile und Fachböden miteinander verbinden.



Eckwinkel zur Aussteifung von Schraubsystem-Regalen

Einseitig nutzbar

Aussteifung durch Eckwinkel

Anschlagleiste bei Regaltiefe 300 mm

Bei 300 mm tiefen Regalen verhindert die Anschlagleiste das Durchschieben der Ordner.

Vorteile:

- + günstige Aussteifungsvariante für die einseitige Nutzung
- + Anschlagleisten (optionales Zubehör) verhindern das Durchschieben von Ordnern oder Unterlagen
- + optimale Anpassung durch **MULTIplus85** Fachböden
- + ideal zur Aufstellung von Regalzeilen vor Wänden



Anschlagleiste

Beidseitig nutzbar

Aussteifung durch Eckwinkel

Mittelanschlag bei Regaltiefe 600 mm

Bei 600 mm tiefen Regalen verhindert der Mittelanschlag das Durchschieben der Ordner. Die Fachböden besitzen dafür serienmäßig eine Mittelanschlag-Lochung.

Vorteile:

- + Aussteifungsvariante für die beidseitige Nutzung
- + Mittelanschlüge (optionales Zubehör) verhindern das Durchschieben von Ordnern oder Unterlagen
- + optimale Anpassung durch **MULTIplus150** Fachböden
- + ideal zum Aufbau von freistehenden Regalzeilen

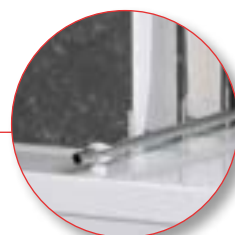

Mittelanschlag

Komplettregale

—> Büroregale Schraubsystem



5
Tage
ab Lager

5 Jahre
Garantie
Fachboden-
regal

10 Jahre
Garantie
für
Nachkauf



Regalmaße in mm

Breiten 750 / 1.000 / 1.300
Höhen 1.800 / 2.000 / 2.300
Tiefen 300 / 600

Planung

Die angegebenen Traglasten gelten für gleichmäßig verteilte Lasten je Regalboden.

Ordnerhöhen (OH) geben die Anzahl der Lagerebenen an.

Sicherheit

Regale mit einem Höhen-/Tiefenverhältnis größer 5:1 müssen gemäß DGUV Information 208-061 gegen Kippen gesichert werden.

Beispiel:

Ein **einseitig nutzbares** Büroregal mit einer Tiefe von 300 mm und einer Höhe von 1.800 mm muss durch eine Wandverankerung gesichert werden.

Ein **beidseitig nutzbares** Büroregal mit 600 mm Tiefe darf bis zu einer Höhe von 3.000 mm ohne Kippsicherung aufgestellt werden

Aufbaumaße

Grundregal:
Nennlänge + 6 mm

Anbauregal:
Nennlänge + 3 mm

Rahmentiefe gesamt:
Nenntiefe + 6 mm

Knicklänge:

Der erste Fachboden muß bei einer Höhe von 100 mm eingesetzt werden. Die freie Knicklänge darf nicht mehr als 500 mm betragen. Größere Knicklängen auf Anfrage möglich..



Anschlagleiste

Bei einseitig nutzbaren Büroregalen mit 300 mm Tiefe kann eine Anschlagleiste eingesetzt werden.



Mittelanschlag

Bei beidseitig nutzbaren Büroregalen mit 600 mm Tiefe kann ein Mittelanschlag eingesetzt werden. Die Fachböden besitzen serienmäßig eine Mittelanschlag-Lochung.

Farben



Verzinkt



RAL 7035 lichtgrau

Produktmerkmale

Einseitig nutzbar

- + Anschlagleisten (optionales Zubehör) verhindern das Durchschieben von Ordnern oder Unterlagen
- + optimale Anpassung durch **MULTIplus85** Fachböden
- + 300 mm Regaltiefe: fasst bis zu 96 Ordner pro Feld bei 2.300 mm Höhe
- + ideal zur Aufstellung von Regalzeilen vor Wänden
- + Aussteifung durch Eckwinkel

Beidseitig nutzbar

- + Mittelanschlüge (optionales Zubehör) verhindern das Durchschieben von Ordnern oder Unterlagen
- + optimale Anpassung durch **MULTIplus150** Fachböden
- + 600 mm Regaltiefe: fasst bis zu 192 Ordner pro Feld bei 2.300 mm Höhe
- + ideal zum Aufbau von freistehenden Regalzeilen
- + Aussteifung durch Eckwinkel

MULTIplus85 einseitig nutzbar – 300 mm Tiefe



Fachbreite 750 mm – Fachlast 85 kg

Tiefe in mm		300 (mit Anschlagleiste)				300 (ohne Anschlagleiste)						
		Zusatzboden inkl. Anschlagleiste. Der Deckboden hat keine Anschlagleiste.				Zusatzboden ohne Anschlagleiste.						
Höhe mm	Feldlast kg	Fachböden (Orderhöhen)	Ordner Stück	Grundregal		Anbauregal		Grundregal		Anbauregal		
				Art	Preis	Art	Preis	Art	Preis	Art	Preis	
verzinkt	1.800	340	5 (4 OH)	36	10447	130,60 €	10448	102,86 €	10432	118,29 €	10433	89,74 €
	2.000	340	6 (5 OH)	45	10452	151,41 €	10453	121,13 €	10437	136,02 €	10438	104,73 €
	2.300	340	7 (6 OH)	54	10457	181,21 €	10458	143,89 €	10442	162,73 €	10443	124,20 €
	Zusatzboden mit 8 Schrauben und Muttern				11123-A-AL	16,93 €	11123-A-AL	16,93 €	11123-A	13,85 €	11123-A	13,85 €
RAL 7035 lichtgrau	1.800	340	5 (4 OH)	36	30417	150,59 €	30418	122,90 €	30402	128,44 €	30403	99,38 €
	2.000	340	6 (5 OH)	45	30422	177,56 €	30423	146,52 €	30407	148,47 €	30408	116,43 €
	2.300	340	7 (6 OH)	54	30427	211,44 €	30428	173,61 €	30412	176,53 €	30413	137,49 €
	Zusatzboden mit 8 Schrauben und Muttern				30123-A-AL	21,49 €	30123-A-AL	21,49 €	30123-A	15,67 €	30123-A	15,67 €

Fachbreite 1.000 mm · Fachlast 85 kg

Tiefe in mm		300 (mit Anschlagleiste)				300 (ohne Anschlagleiste)						
		Zusatzboden inkl. Anschlagleiste. Der Deckboden hat keine Anschlagleiste.				Zusatzboden ohne Anschlagleiste.						
Höhe mm	Feldlast kg	Fachböden (Orderhöhen)	Ordner Stück	Grundregal		Anbauregal		Grundregal		Anbauregal		
				Art	Preis	Art	Preis	Art	Preis	Art	Preis	
verzinkt	1.800	340	5 (4 OH)	48	10445	143,51 €	10446	116,32 €	10430	128,96 €	10431	100,42 €
	2.000	340	6 (5 OH)	60	10450	168,40 €	10451	138,12 €	10435	148,83 €	10436	117,54 €
	2.300	340	7 (6 OH)	72	10455	201,17 €	10456	163,85 €	10440	177,68 €	10441	139,15 €
	Zusatzboden mit 8 Schrauben und Muttern				11133-A-AL	19,90 €	11133-A-AL	19,90 €	11133-A	15,98 €	11133-A	15,98 €
RAL 7035 lichtgrau	1.800	340	5 (4 OH)	48	30415	163,50 €	30416	135,81 €	30400	138,49 €	30401	109,44 €
	2.000	340	6 (5 OH)	60	30420	193,19 €	30421	162,15 €	30405	160,54 €	30406	128,50 €
	2.300	340	7 (6 OH)	72	30425	229,79 €	30426	191,96 €	30410	190,61 €	30411	151,58 €
	Zusatzboden mit 8 Schrauben und Muttern				30133-A-AL	24,22 €	30133-A-AL	24,22 €	30133-A	17,69 €	30133-A	17,69 €

Fachbreite 1.300 mm · Fachlast 85 kg

Tiefe in mm		300 (mit Anschlagleiste)				300 (ohne Anschlagleiste)						
		Zusatzboden inkl. Anschlagleiste. Der Deckboden hat keine Anschlagleiste.				Zusatzboden ohne Anschlagleiste.						
Höhe mm	Feldlast kg	Fachböden (Orderhöhen)	Ordner Stück	Grundregal		Anbauregal		Grundregal		Anbauregal		
				Art	Preis	Art	Preis	Art	Preis	Art	Preis	
verzinkt	1.800	340	5 (4 OH)	64	17120	172,04 €	17121	144,86 €	17126	154,34 €	17127	125,79 €
	2.000	340	6 (5 OH)	80	17122	202,80 €	17123	172,51 €	17128	179,28 €	17129	147,99 €
	2.300	340	7 (6 OH)	96	17124	241,43 €	17125	204,11 €	17130	213,21 €	17131	174,68 €
	Zusatzboden mit 4 Fachbodenträgern				11153-A-AL	25,76 €	11153-A-AL	25,76 €	11153-A	21,06 €	11153-A	21,06 €
RAL 7035 lichtgrau	1.800	340	5 (4 OH)	64	37120	197,79 €	37121	170,09 €	37126	169,13 €	37127	140,08 €
	2.000	340	6 (5 OH)	80	37122	234,51 €	37123	203,48 €	37128	197,30 €	37129	165,26 €
	2.300	340	7 (6 OH)	96	37124	278,16 €	37125	240,33 €	37130	233,51 €	37131	194,47 €
	Zusatzboden mit 4 Fachbodenträgern				30153-A-AL	31,26 €	30153-A-AL	31,26 €	30153-A	23,81 €	30153-A	23,81 €

Alle Preise ohne Bestückung. Die Tabellen zeigen Bestellbeispiele. Weitere Abmessungen und Ausführungen auf Anfrage.

● 5 Tage ab Lager

Fachbodenregal
Stecksystem

Fachbodenregal
Schraubsystem

Fachbodenregale
Office und Archiv

Weitspann-
regale

Paletten-
regale

Kragarm-
regale

Regalanlagen
und Bühnen



MULTIplus150 beidseitig nutzbar – 600 mm Tiefe

Fachbreite 1.000 mm · Fachlast 85 kg												
Tiefe in mm				600 (mit Mittelanschlag)				600 (ohne Mittelanschlag)				
				Zusatzboden inkl. Mittelanschlag. Der Deckboden hat keine Mittelanschlag.				Zusatzboden ohne Mittelanschlag.				
	Höhe mm	Feldlast kg	Fachböden (Ordnerhöhen)	Ordner Stück	Grundregal		Anbauregal		Grundregal		Anbauregal	
verzinkt	1.800	730	5 (4 OH)	72	12147	185,07 €	12148	153,80 €	12132	169,53 €	12133	138,27 €
	2.000	730	6 (5 OH)	90	12152	215,84 €	12153	181,83 €	12137	196,42 €	12138	162,41 €
	2.300	660	7 (6 OH)	108	12157	239,88 €	12158	211,63 €	12142	226,85 €	12143	188,32 €
	Zusatzboden mit 8 Schrauben und Muttern				17207-A-MA	26,89 €	17207-A-MA	26,89 €	17207-A	23,00 €	17207-A	23,00 €
RAL 7035 lichtgrau	1.800	730	5 (4 OH)	72	32117	219,82 €	32118	188,04 €	32102	204,29 €	32103	172,51 €
	2.000	730	6 (5 OH)	90	32122	257,82 €	32123	223,06 €	32107	238,40 €	32108	203,64 €
	2.300	660	7 (6 OH)	108	32127	297,47 €	32128	258,90 €	32112	275,10 €	32113	236,06 €
	Zusatzboden mit 8 Schrauben und Muttern				37207-A-MA	33,64 €	37207-A-MA	33,64 €	37207-A	29,71 €	37207-A	29,71 €

Fachbreite 1.000 mm · Fachlast 85 kg												
Tiefe in mm				600 (mit Mittelanschlag)				600 (ohne Mittelanschlag)				
				Zusatzboden inkl. Mittelanschlag. Der Deckboden hat keine Mittelanschlag.				Zusatzboden ohne Mittelanschlag.				
	Höhe mm	Feldlast kg	Fachböden (Ordnerhöhen)	Ordner Stück	Grundregal		Anbauregal		Grundregal		Anbauregal	
verzinkt	1.800	730	5 (4 OH)	96	12145	230,82 €	12146	199,55 €	12130	210,15 €	12131	178,88 €
	2.000	730	6 (5 OH)	120	12150	271,00 €	12151	236,99 €	12135	245,16 €	12136	211,15 €
	2.300	660	7 (6 OH)	144	12155	314,72 €	12156	276,20 €	12140	283,72 €	12141	245,19 €
	Zusatzboden mit 8 Schrauben und Muttern				17261-A-MA	36,30 €	17261-A-MA	36,30 €	17261-A	31,13 €	17261-A	31,13 €
RAL 7035 lichtgrau	1.800	730	5 (4 OH)	96	32115	253,20 €	32116	221,42 €	32100	232,52 €	32101	200,75 €
	2.000	730	6 (5 OH)	120	32120	298,12 €	32121	263,36 €	32105	272,28 €	32106	237,52 €
	2.300	660	7 (6 OH)	144	32125	344,71 €	32126	306,14 €	32110	314,63 €	32111	275,59 €
	Zusatzboden mit 8 Schrauben und Muttern				37261-A-MA	40,57 €	37261-A-MA	40,57 €	37261-A	35,40 €	37261-A	35,40 €

Fachbreite 1.000 mm · Fachlast 85 kg												
Tiefe in mm				600 (mit Mittelanschlag)				600 (ohne Mittelanschlag)				
				Zusatzboden inkl. Mittelanschlag. Der Deckboden hat keine Mittelanschlag.				Zusatzboden ohne Mittelanschlag.				
	Höhe mm	Feldlast kg	Fachböden (Ordnerhöhen)	Ordner Stück	Grundregal		Anbauregal		Grundregal		Anbauregal	
verzinkt	1.800	730	5 (4 OH)	128	17132	274,43 €	17133	243,16 €	17138	247,44 €	17139	216,17 €
	2.000	730	6 (5 OH)	160	17134	323,64 €	17135	289,63 €	17140	289,91 €	17141	255,90 €
	2.300	660	7 (6 OH)	192	17136	376,40 €	17137	332,74 €	17142	335,92 €	17143	297,39 €
	Zusatzboden mit 4 Fachbodenträgern				17561-A-MA	45,34 €	17561-A-MA	45,34 €	17561-A	38,58 €	17561-A	38,58 €
RAL 7035 lichtgrau	1.800	730	5 (4 OH)	128	37132	303,30 €	37133	271,52 €	37138	276,31 €	37139	244,54 €
	2.000	730	6 (5 OH)	160	37134	358,56 €	37135	323,80 €	37140	324,83 €	37141	290,07 €
	2.300	660	7 (6 OH)	192	37136	415,49 €	37137	376,91 €	37142	375,94 €	37143	336,90 €
	Zusatzboden mit 4 Fachbodenträgern				37561-A-MA	50,91 €	37561-A-MA	50,91 €	37561-A	44,15 €	37561-A	44,15 €

Fachbodenregal
Stecksystem

Fachbodenregal
Schraubsystem

Fachbodenregale
Office und Archiv

Weitspann-
regale

Paletten-
regale

Kragarm-
regale

Regalanlagen
und Bühnen



Hinweis: Die Feldlastangaben gelten nur für Grundregale. Bei der Kombination von Grund- mit Anbauregalen reduzieren sich die Feldlasten der Grundregale um 50 %!

Pendelhefterregale

für Hefter-Systeme Elba / Leitz oder Zippel

Eigenschaften

- + passend für die gängigsten Hefter-Systeme
- + Pendelstangen bis 45 kg belastbar
- + Aussteifung durch Eckwinkel
- + Winkelprofile und Böden in RAL 7035 lichtgrau, Pendelstangen verzinkt

Nutzen

- + platzsparende und übersichtliche Ablage von Pendeltaschen und Pendelheftern

Stecksystem für Elba / Leitz - Fachlast 45 kg STANDARD									
				Tiefe mm		350		350	
Höhe mm	Breite mm	Feldlast kg	Pendelstangen	Grundregal		Anbauregal			
1.800	1.000	500	5	30670	328,15 €	30675	258,93 €		
2.000	1.000	500	6	30671	379,45 €	30676	300,13 €		
2.300	1.000	750	7	30672	433,34 €	30677	342,62 €		
Zusatzpendelstange STANDARD				30670-E	43,05 €	30670-F	37,07 €		

Stecksystem für Zippel - Fachlast 45 kg STANDARD									
				Tiefe mm		350		350	
Höhe mm	Breite mm	Feldlast kg	Pendelstangen	Grundregal		Anbauregal			
1.800	1.000	500	5	30670-Z	375,03 €	30675-Z	305,81 €		
2.000	1.000	500	6	30671-Z	435,71 €	30676-Z	356,39 €		
2.300	1.000	750	7	30672-Z	498,98 €	30677-Z	408,26 €		
Zusatzpendelstange STANDARD				30670-G	52,42 €	30670-H	46,45 €		

Zusatzboden 1.000 x 350 mm
RAL 7035 lichtgrau
mit 8 Schrauben / Muttern

31431-A ● 18,71 €

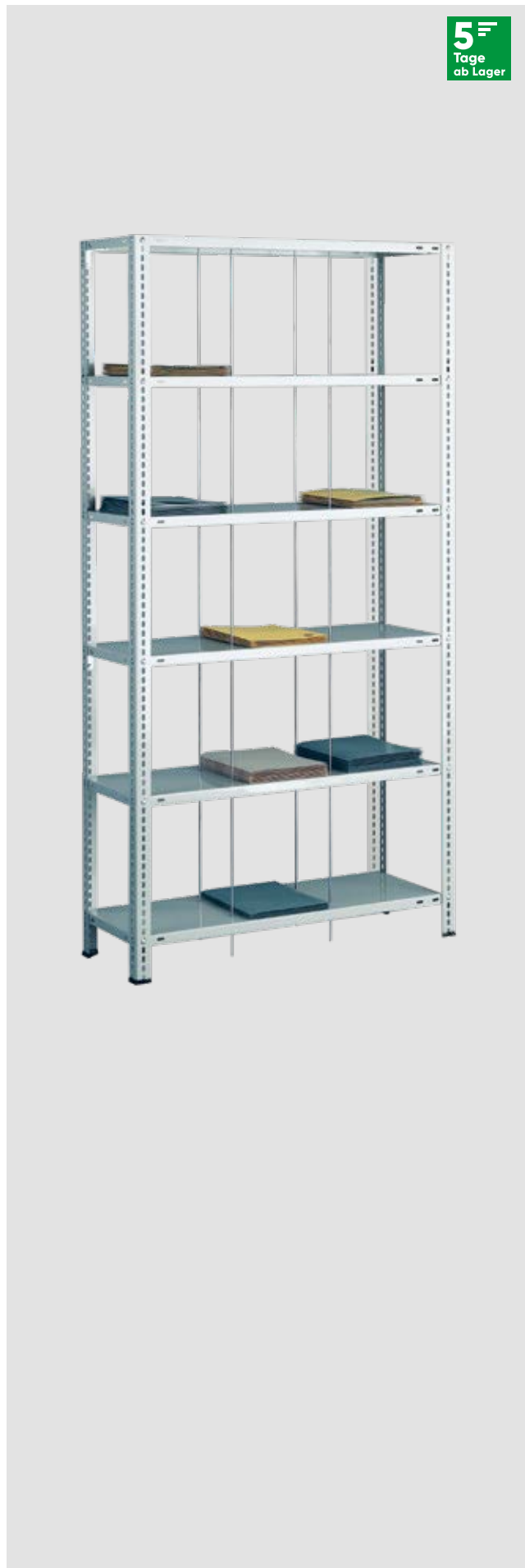

Fädelstäberegale

für Aktenlagerung

Eigenschaften

- + Fädelstäbefachböden belastbar bis 70 kg bei gleichmäßig verteilter Last
- + Aussteifung durch Eckwinkel
- + Winkelprofile und Böden in verzinkt oder RAL 7035 lichtgrau, Fädelstäbe verzinkt

Nutzen

- + Ordnung durch 3 Fächer je Fachboden, mit 4 Fädelstäben je Regal
- + kein seitliches Herausfallen der Unterlagen durch Begrenzung mit Winkelprofilen

Fädelstäberegal, Schraubsystem									
		Tiefe mm			350		350		
		Höhe mm	Breite mm	Feldlast kg	Fachböden	Grundregal	Anbauregal		
Verzinkt	1.800	900	500	5	10700	150,52 €	10705	121,97 €	
	2.000	900	500	6	10701	173,31 €	10706	142,02 €	
	2.300	900	750	7	10702	211,52 €	10707	172,99 €	
	Zusatzboden mit 8 Schrauben / Muttern					11414-A	17,18 €	11414-A	17,18 €
RAL 7035 lichtgrau	2.300	900	750	7	30690	164,92 €	30695	135,87 €	
	2.300	900	750	7	30691	190,86 €	30696	158,83 €	
	2.300	900	750	7	30692	231,28 €	30697	192,24 €	
	Zusatzboden mit 8 Schrauben / Muttern					31404-A	19,85 €	31404-A	19,85 €

Zubehör Schraubsystem

→ Regalteile und optionales Zubehör

Fachbodenregal
Stecksystem

Fachbodenregal
Schraubsystem

Fachbodenregale
Office und Archiv

Weitspann-
regale

Paletten-
regale

Kragarm-
regale

Regalanlagen
und Bühnen

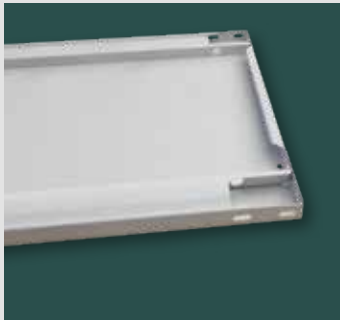

MULTIplus85

Fachböden für Büro- und Archivregale

- + mit 25 mm Kantenhöhe
- + 85 kg Tragkraft je Boden
- + ohne Systemlochung

ungelocht

	Tiefe in mm	Fachbreite mm		
		750	1.000	1.300
verzinkt	300	11123 ● 12,24 €	11133 ● 14,37 €	11153 ● 19,45 €
RAL 7035 lichtgrau	300	30123 ● 14,07 €	30133 ● 16,08 €	30153 ● 22,20 €

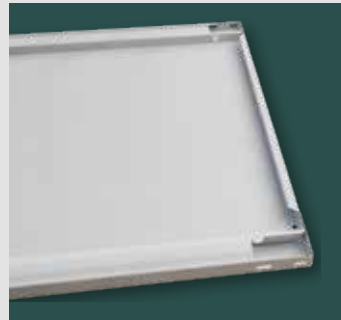

MULTIplus150

Fachböden für Büro- und Archivregale

- + mit 25 mm Kantenhöhe
- + 150 kg Tragkraft je Boden
- + ohne Systemlochung

gelocht für Mittelanschlag

	Tiefe in mm	Fachbreite mm		
		750	1.000	1.300
verzinkt	600	17207 ● 21,40 €	17261 ● 29,52 €	17561 ● 36,98 €
RAL 7035 lichtgrau	600	37207 ● 28,15 €	37261 ● 33,79 €	37561 ● 42,55 €



Winkelprofile für Schraubsystem-Regale

- + zum Aufbau von Büroregalen im Schraubsystem
- + verzinkt oder RAL 7035 lichtgrau

für MULTIplus85/150 Fachböden – 25 mm Kante

	Länge mm	Breite mm	Tiefe mm	Materialstärke mm	1.800	2.000	2.300
					verzinkt	35	35
RAL 7035 lichtgrau	35	35	1,5	32203 ● 9,34 €	32200 ● 10,43 €	32230 ● 12,17 €	



Kunststoff-Füße für Schraubsystem-Regale

- + zum einfachen Stecken auf das Winkelprofil
- + zum Schutz der Fußbodenoberfläche
- + schwarz

Kunststoff-Füße für Winkelprofile

für Winkelprofile mm		
35 / 35	10311 ●	0,45 €
40 / 40	10312 ●	0,45 €



Flachkopfschrauben zur Montage der Eckwinkel und Fachböden

- + mit Innensechskant
- + Bundmutter mit Sperrverzahnung
- + im Beutel zu 50 oder 10 Stück verpackt

Flachkopfschrauben

Größe	VE		
M6 x 12	50	10360 ●	9,24 €
	10	10360-10 ●	2,31 €
M6 x 16	50	10361 ●	10,61 €
	10	10361-10 ●	2,65 €



Eckwinkel zur Aussteifung von Schraubsystem-Regalen

- + direktes Verschrauben mit den Fachböden
- + verzinkt

Eckwinkel

10313 ●	0,28 €
---------	--------

Nur für Ebenen
mit Fachbodenträgern geeignet

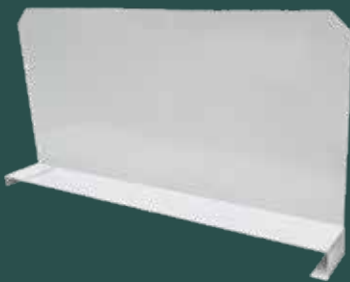

**Fachteiler
für MULTIplus Fachböden**

- + auf den Fachböden frei verschiebbar
- + freistehend
- + in Längsrichtung stufenlos verstellbar
- + RAL 7035 lichtgrau

für MULTIplus 85/150 Fachböden – 25 mm Kante

Tiefe mm	Höhe mm	Artikelnummer	Preis
300	200	33435-25 ●	12,42 €
600		33438-25 ●	15,95 €

Auftragsbezogene Fertigung, Rücknahme ausgeschlossen

Frei verschiebbar
auf dem Fachboden



**Buchstütze
für MULTIplus Fachböden**

- + frei verschiebbar
- + freistehend, lose
- + auch als seitliche Begrenzung einsetzbar
- + RAL 7035 lichtgrau

Buchstütze für MULTIplus Fachböden

für Regaltiefe mm	Tiefe mm	Höhe mm	Artikelnummer	Preis
300	280	200	32493 ●	8,00 €
600	580		32496 ●	12,21 €

**Stirnwandabgrenzungen
zum seitlichen Anbau an MULTIplus T-Profil-Rahmen**

- + verhindert das seitliche Herausfallen der Ware
- + inkl. 2 Schrauben M6 x 12
- + RAL 7035 lichtgrau

Stirnwandabgrenzung für Schraubregale

Tiefe mm	Höhe mm	Artikelnummer	Preis
300		30470 ●	3,64 €
350		30470-A ●	3,78 €
400	39	30471 ●	3,91 €
500		30472 ●	4,26 €
600		30473 ●	4,60 €

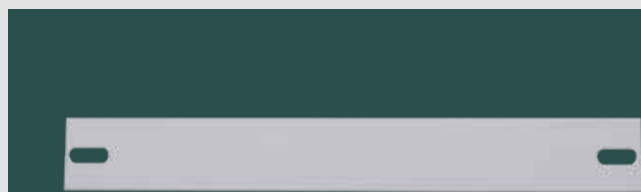



Weitspannregale von SCHULTE schaffen große Lagerkapazität auf kleinem Raum für sperrige, schwere und voluminöse Güter. Je nach System sind Feldlasten von 400 bis 1.015 kg und Bauhöhen bis 12 Meter möglich.



2 Weitspannregale

208–209 Systemübersicht

210–215 Komplettregale für leichte Belastungen

- 212 WS 2000 mit Stahlböden
- 213 WS 2000 mit Spanplatten
- 214 Großfach-Räderregale
- 215 WS 2000 Gitterkorbbregal
- 216–217 Zubehör

218–221 Komplettregale für mittlere Belastungen

- 220 WS 3000 mit Stahlpaneelen
- 221 WS 3000 mit Spanplatten
- 222–225 Zubehör

226–229 Komplettregale für schwere Belastungen

- 228 Z1 mit Stahlpaneelen und Spanplatten
- 229 Packtische
- 230–231 Zubehör

232–235 Komplettregale für höchste Belastungen

- 234 W 100 mit Stahlpaneelen und Spanplatten
- 235 W 100 Umweltregale
- 236–237 Zubehör

- 238–241 Projektstory

4 Systeme zur manuellen Bedienung

+ leichte Belastungen
+ bis 400 kg Fachlast



Kombinierbar mit
Fachbodenregalen Stecksystem

WS 2000

Für langes, sperriges Lagergut und zur Überbrückung von großen Breiten.

- + maximale Fachlast 400 kg
- + maximale Feldweite 2.500 mm
- + Bauhöhen bis 7,5 Meter
- + mit **MULTIplus** T-Profil-Rahmen, Ebenen im Raster von 25 mm in der Höhe verstellbar
- + cleveres Regalsystem für viele Einsatzzwecke
- + Integration in Stecksystem-Regalanlagen von SCHULTE

+ mittlere Belastungen
+ bis 500 kg Fachlast



WS 3000 ML50

Für unterschiedlichste Lagergüter.
Für Mehrgeschossanlagen nutzbar.

- + maximale Fachlast 500 kg
- + maximale Feldweite 2.500 mm
- + mit **MULTILOAD** ML50-Stütze
- + hohe Flexibilität durch vielfältige Unterteilungsmöglichkeiten
- + eingeschossige Bauweise und Hochregalanlagen

**+ schwere Belastungen
+ bis 776 kg Fachlast**



Z1

**Für schwere, lange, sperrige
und voluminöse Lagergüter.**

- + maximale Fachlast 776 kg
- + maximale Feldweite 2.450 mm
- + vollsteckbar durch Winkelprofile mit Schlüssellochung
- + einfache Montage durch Steck-Bauweise
- + ideal als Werkbank oder Arbeitstisch in Werkstätten

**+ höchste Belastungen
+ bis 950 kg Fachlast**



W 100

**Für die händische Lagerung von
schweren Gütern.**

- + maximale Fachlast 950 kg
- + maximale Feldweite 2.500 mm
- + extrem belastbar durch robuste Fachwerkrahmen
- + zwei verschiedene Holmtypen stehen je nach Fachlast zur Verfügung

Weitspannregale WS 2000

→ Fachlast 400 kg · Aussteifung durch Holme



verzinkt

Kombinierbar mit
Fachbodenregalen Stecksystem

Regalmaße in mm

Breite 1.500 / 2.000 / 2.250 / 2.500

Höhe 2.000 / 2.500 / 3.000

Armtiefe 400 / 500 / 600 / 800

Planung

Weitspannregale dürfen nur per Hand beladen werden.

Die angegebenen Traglasten gelten für gleichmäßig verteilte Lasten je Regalebene.

Kombinierbar mit den Stecksystem-Regalen.

Rahmen werden aus transport-technischen Gründen zerlegt geliefert.

Sicherheit

Regale mit einem Höhen-/Tiefenverhältnis größer 5:1 müssen gemäß DGUV Information 208-061 gegen Kippen gesichert werden.

Beispiel:

Ein Regal mit einer Tiefe von 400 mm und einer Höhe von 2.500 mm muss durch eine Wand-, Fußverankerung oder Kopfverbände gesichert werden (s. Befestigungszubehör, Seite 115).

Aufbaumaße

Grundregal: Nennlänge + 60 mm

Anbauregal: Nennlänge + 6 mm

Rahmentiefe gesamt: Nenntiefe + 36 mm

Höhe der Holme: 65 mm

Knicklänge: Die freie Knicklänge darf nicht mehr als 600 mm betragen.

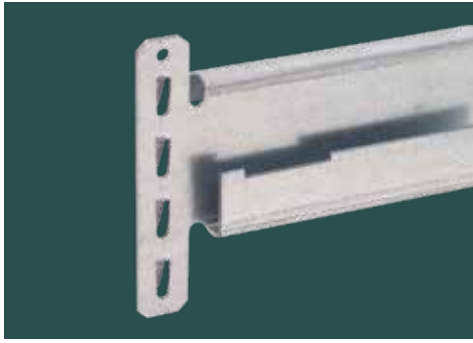

Aussteifung durch Holme

Die Aussteifung der Regale erfolgt mit speziellen Holmen zur Überbrückung großer Spannweiten.

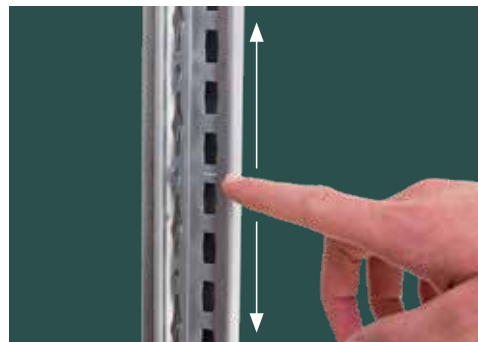

MULTIplus T-Profil mit 25 mm Raster

Durch die kleine Rasterlochung von nur 25 mm ist eine nahezu stufenlose Verstellbarkeit der Ebenen möglich.



Weitspannregal WS 2000 kombinierbar mit Fachbodenregalen Stecksystem

Kombinieren Sie das Weitspannregal WS 2000 beliebig mit dem Fachbodenregal Stecksystem **MULTIplus** ab Seite 32.

Produktmerkmale

- + maximale Fachlast 400 kg
- + großes Lagervolumen auf kleinem Raum
- + einfache Lagerung sperriger und voluminöser Güter
- + kurze Kommissionierungswege durch beidseitige Nutzbarkeit
- + schneller Aufbau durch einfaches Stecken der Holme
- + Lagerung wahlweise auf Stahlbodenebenen, 19 mm Spanplatten oder Gitterkörben
- + Ebenen im Raster von 25 mm in der Höhe verstellbar
- + individuelle Anpassung an räumliche Gegebenheiten und an das Lagergut durch 4 Regalbreiten
- + Kombinierbar mit Fachbodenregalen Stecksystem **MULTIplus**

Der Vorteil: Kompatibel mit dem Fachbodenregal Stecksystem

Das Weitspannregal WS 2000 ist kompatibel mit den Fachbodenregalen Stecksystem (ab Seite 32). So können Regalzeilen flexibel mit zwei Systemen kombiniert werden.

Komplettregale WS 2000 mit Stahlböden

Fachbreite 1.500 mm – Fachlast 400 kg

Tiefe in mm			400		500		600		800	
Höhe mm	Feldlast kg	Fach-ebenen	Grundregal	Anbauregal	Grundregal	Anbauregal	Grundregal	Anbauregal	Grundregal	Anbauregal
2.000	1.200	3	15500 ●	15501 ●	15502 ●	15503 ●	15504 ●	15505 ●	15506 ●	15507 ●
			355,91 €	307,14 €	372,10 €	321,97 €	388,38 €	336,88 €	442,53 €	387,63 €
2.500	1.600	4	15580 ●	15581 ●	15582 ●	15583 ●	15584 ●	15585 ●	15586 ●	15587 ●
			471,62 €	408,06 €	493,66 €	428,05 €	515,81 €	448,17 €	589,16 €	516,40 €
3.000	2.000	5	15710 ●	15711 ●	15712 ●	15713 ●	15714 ●	15715 ●	15716 ●	15717 ●
			584,92 €	507,77 €	611,44 €	532,25 €	638,11 €	556,88 €	727,24 €	640,90 €
Zusatzebene mit Stahlböden*			15800 ●	15800 ●	15801 ●	15801 ●	15802 ●	15802 ●	15803 ●	15803 ●
			86,12 €	86,12 €	90,61 €	90,61 €	95,13 €	95,13 €	110,91 €	110,91 €

Fachbreite 2.000 mm – Fachlast 400 kg

2.000	1.200	3	15510 ●	15511 ●	15512 ●	15513 ●	15514 ●	15515 ●	15516 ●	15517 ●
			407,72 €	358,95 €	436,90 €	386,77 €	459,77 €	408,28 €	505,39 €	450,49 €
2.500	1.600	4	15590 ●	15591 ●	15592 ●	15593 ●	15594 ●	15595 ●	15596 ●	15597 ●
			540,69 €	477,13 €	580,06 €	514,45 €	611,01 €	543,36 €	672,96 €	600,20 €
3.000	2.000	5	15720 ●	15721 ●	15722 ●	15723 ●	15724 ●	15725 ●	15726 ●	15727 ●
			671,26 €	594,11 €	719,44 €	640,25 €	757,10 €	675,87 €	831,99 €	745,65 €
Zusatzebene mit Stahlböden*			15810 ●	15810 ●	15811 ●	15811 ●	15812 ●	15812 ●	15813 ●	15813 ●
			103,39 €	103,39 €	112,21 €	112,21 €	118,93 €	118,93 €	131,86 €	131,86 €

Fachbreite 2.250 mm – Fachlast 400 kg

2.000	1.200	3	15520 ●	15521 ●	15522 ●	15523 ●	15524 ●	15525 ●	15526 ●	15527 ●
			470,62 €	421,85 €	493,53 €	443,40 €	516,59 €	465,09 €	594,42 €	539,52 €
2.500	1.600	4	15600 ●	15601 ●	15602 ●	15603 ●	15604 ●	15605 ●	15606 ●	15607 ●
			624,56 €	561,00 €	655,57 €	589,96 €	686,76 €	619,11 €	791,67 €	718,92 €
3.000	2.000	5	15730 ●	15731 ●	15732 ●	15733 ●	15734 ●	15735 ●	15736 ●	15737 ●
			776,09 €	698,94 €	813,83 €	734,64 €	851,80 €	770,56 €	980,38 €	894,04 €
Zusatzebene mit Stahlböden*			15820 ●	15820 ●	15821 ●	15821 ●	15822 ●	15822 ●	15823 ●	15823 ●
			124,36 €	124,36 €	131,09 €	131,09 €	137,87 €	137,87 €	161,54 €	161,54 €

Fachbreite 2.500 mm – Fachlast 400 kg

2.000	1.200	3	15530 ●	15531 ●	15532 ●	15533 ●	15534 ●	15535 ●	15536 ●	15537 ●
			499,63 €	450,86 €	529,04 €	478,91 €	555,39 €	503,90 €	628,95 €	574,06 €
2.500	1.600	4	15610 ●	15611 ●	15612 ●	15613 ●	15614 ●	15615 ●	15616 ●	15617 ●
			663,24 €	599,68 €	702,92 €	637,31 €	738,50 €	670,86 €	837,72 €	764,96 €
3.000	2.000	5	15740 ●	15741 ●	15742 ●	15743 ●	15744 ●	15745 ●	15746 ●	15747 ●
			824,44 €	747,29 €	873,01 €	793,82 €	916,48 €	835,24 €	1.037,94 €	951,60 €
Zusatzebene mit Stahlböden*			15830 ●	15830 ●	15831 ●	15831 ●	15832 ●	15832 ●	15833 ●	15833 ●
			134,03 €	134,03 €	142,93 €	142,93 €	150,80 €	150,80 €	173,05 €	173,05 €

* Bitte beachten Sie beim Einsatz von Zusatzebenen, dass die maximale Feldlast nicht überschritten wird.

→ Aufteilung der Stahlbodenebenen je Fachbreite

Je nach Fachbreite werden die Stahlböden in verschiedenen Abmessungen segmentiert eingesetzt.

Regalbreite
1.500 mm

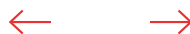

B = 1.500 mm:
2 Stahlböden à 750 mm

Regalbreite
2.000 mm



B = 2.000 mm:
2 Stahlböden à 1.000 mm

Regalbreite
2.250 mm



B = 2.250 mm:
3 Stahlböden à 750 mm

Regalbreite
2.500 mm



B = 2.500 mm:
2 Stahlböden à 750 mm +
1 Stahlboden à 1.000 mm

Komplettregale WS 2000 mit Spanplatten



Fachbreite 1.500 mm – Fachlast 400 kg											
Tiefe in mm			400		500		600		800		
verzinkt	Höhe mm	Feldlast kg	Fach-ebenen	Grundregal	Anbauregal	Grundregal	Anbauregal	Grundregal	Anbauregal	Grundregal	Anbauregal
				2.000	1.200	3	15540 ● 359,07 €	15541 ● 310,30 €	15542 ● 377,72 €	15543 ● 327,58 €	15544 ● 398,40 €
2.500	1.600	4	15620 ● 475,83 €	15621 ● 412,27 €	15622 ● 501,15 €	15623 ● 435,54 €	15624 ● 529,18 €	15625 ● 461,53 €	15626 ● 583,34 €	15627 ● 510,58 €	
3.000	2.000	5	15750 ● 590,18 €	15751 ● 513,03 €	15752 ● 620,80 €	15753 ● 541,61 €	15754 ● 654,83 €	15755 ● 573,59 €	15756 ● 719,97 €	15757 ● 633,63 €	
			Zusatzebene mit Spanplatte*	15805 ● 87,18 €	15805 ● 87,18 €	15806 ● 92,48 €	15806 ● 92,48 €	15807 ● 98,47 €	15807 ● 98,47 €	15808 ● 109,46 €	15808 ● 109,46 €

Fachbreite 2.000 mm – Fachlast 400 kg											
verzinkt	Höhe mm	Feldlast kg	Fach-ebenen	Grundregal	Anbauregal	Grundregal	Anbauregal	Grundregal	Anbauregal	Grundregal	Anbauregal
				2.000	1.200	3	15550 ● 435,20 €	15551 ● 386,43 €	15552 ● 462,01 €	15553 ● 411,88 €	15554 ● 490,78 €
2.500	1.600	4	15630 ● 577,34 €	15631 ● 513,77 €	15632 ● 613,54 €	15633 ● 547,94 €	15634 ● 652,35 €	15635 ● 584,70 €	15636 ● 726,56 €	15637 ● 653,80 €	
3.000	2.000	5	15760 ● 717,06 €	15761 ● 639,91 €	15762 ● 761,30 €	15763 ● 682,10 €	15764 ● 808,78 €	15765 ● 727,55 €	15766 ● 898,99 €	15767 ● 812,65 €	
			Zusatzebene mit Spanplatte*	15815 ● 112,55 €	15815 ● 112,55 €	15816 ● 120,58 €	15816 ● 120,58 €	15817 ● 129,26 €	15817 ● 129,26 €	15818 ● 145,26 €	15818 ● 145,26 €

Fachbreite 2.250 mm – Fachlast 400 kg											
verzinkt	Höhe mm	Feldlast kg	Fach-ebenen	Grundregal	Anbauregal	Grundregal	Anbauregal	Grundregal	Anbauregal	Grundregal	Anbauregal
				2.000	1.200	3	15560 ● 468,34 €	15561 ● 419,57 €	15562 ● 494,46 €	15563 ● 444,33 €	15564 ● 523,13 €
2.500	1.600	4	15640 ● 621,53 €	15641 ● 557,96 €	15642 ● 656,81 €	15643 ● 591,20 €	15644 ● 695,49 €	15645 ● 627,84 €	15646 ● 768,89 €	15647 ● 696,14 €	
3.000	2.000	5	15770 ● 772,30 €	15771 ● 695,15 €	15772 ● 815,37 €	15773 ● 736,18 €	15774 ● 862,71 €	15775 ● 781,47 €	15776 ● 951,91 €	15777 ● 865,57 €	
			Zusatzebene mit Spanplatte*	15825 ● 123,60 €	15825 ● 123,60 €	15826 ● 131,40 €	15826 ● 131,40 €	15827 ● 140,05 €	15827 ● 140,05 €	15828 ● 155,85 €	15828 ● 155,85 €

Fachbreite 2.500 mm – Fachlast 400 kg											
verzinkt	Höhe mm	Feldlast kg	Fach-ebenen	Grundregal	Anbauregal	Grundregal	Anbauregal	Grundregal	Anbauregal	Grundregal	Anbauregal
				2.000	1.200	3	15570 ● 494,57 €	15571 ● 445,80 €	15572 ● 519,90 €	15573 ● 469,77 €	15574 ● 542,63 €
2.500	1.600	4	15700 ● 656,50 €	15701 ● 592,93 €	15702 ● 690,72 €	15703 ● 625,12 €	15704 ● 721,48 €	15705 ● 653,83 €	15706 ● 777,68 €	15707 ● 704,93 €	
3.000	2.000	5	15780 ● 816,01 €	15781 ● 738,86 €	15782 ● 857,77 €	15783 ● 778,58 €	15784 ● 895,20 €	15785 ● 813,97 €	15786 ● 962,90 €	15787 ● 876,56 €	
			Zusatzebene mit Spanplatte*	15835 ● 132,34 €	15835 ● 132,34 €	15836 ● 139,88 €	15836 ● 139,88 €	15837 ● 146,55 €	15837 ● 146,55 €	15838 ● 158,04 €	15838 ● 158,04 €

* Bitte beachten Sie beim Einsatz von Zusatzebenen, dass die maximale Feldlast nicht überschritten wird.

—> Aufteilung der Spanplattenebenen je Fachbreite

Je nach Fachbreite werden die 19 mm Spanplatten (roh/roh) in verschiedenen Abmessungen segmentiert eingesetzt. Zur Montage bei Spanplattenebenen müssen Unterzüge eingesetzt werden (im Lieferumfang enthalten).

Einzelne Spanplatten und Unterzüge finden Sie auf Seite 217.



Regalbreite 1.500 mm

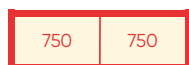

B = 1.500 mm:
2 Spanplatten à 750 mm

Regalbreite 2.000 mm



B = 2.000 mm:
2 Spanplatten à 1.000 mm

Regalbreite 2.250 mm



B = 2.250 mm:
3 Spanplatten à 750 mm

Regalbreite 2.500 mm



B = 2.500 mm:
2 Spanplatten à 750 mm +
1 Spanplatte à 1.000 mm

Fachbodenregal
Stecksystem

Fachbodenregal
Schraubsystem

Fachbodenregale
Office und Archiv

Weitspann-
regale

Paletten-
regale

Kragarm-
regale

Regalanlagen
und Bühnen



Grundregal
Breiten: 1.500/2.000/2.250/2.500 mm

Großfach-Räderregale

mit Weitspannholmen

beidseitig nutzbar

Eigenschaften

- + beidseitige Bestückung und Entnahme der Räder
- + belastbar bis 400 kg pro Ebene
- + ein mittiger Tiefenverbinder pro Ebene hält die Ebenen zusammen
- + kombinierbar mit allen Stecksystemregalen
- + Ebenen im Raster von 25 mm in der Höhe verstellbar
- + Aussteifung durch Weitspannholme
- + verzinkt

Nutzen

- + Lagerung von mind. 2 Sätzen pro Ebene möglich
- + optimierte Höhe 2.750 mm zur Lagerung von SUV-Rädern
- + variabel einsetzbar für Räder mit 550–750 mm Ø

Fachlast 400 kg												
Tiefe in mm				1.500		2.000		2.250		2.500		
	Höhe mm	Tiefe mm	Lager-ebenen	Feldlast max. Tonnen	Grund-regal	Anbau-regal	Grund-regal	Anbau-regal	Grund-regal	Anbau-regal	Grund-regal	Anbau-regal
verzinkt	2.000	400	3	1,2	20930 ●	20935 ●	20950 ●	20955 ●	20960 ●	20965 ●	20970 ●	20975 ●
					285,96 €	237,19 €	309,63 €	260,86 €	347,51 €	298,74 €	362,46 €	313,69 €
	2.750	400	4	1,2	20931 ●	20936 ●	20941 ●	20946 ●	20991 ●	20996 ●	20981 ●	20986 ●
					393,20 €	322,21 €	424,77 €	353,78 €	475,27 €	404,28 €	495,20 €	424,21 €
	3.500	400	5	1,2	1,2	20932 ●	20937 ●	20952 ●	20957 ●	20962 ●	20967 ●	20972 ●
499,95 €						406,99 €	539,41 €	446,45 €	602,54 €	509,58 €	627,45 €	534,49 €
4.500	400	6	1,2	1,2	20933 ●	20938 ●	20953 ●	20958 ●	20963 ●	20968 ●	20973 ●	20978 ●
					614,13 €	495,48 €	661,48 €	542,83 €	737,24 €	618,59 €	767,13 €	648,48 €
				Zusatzebene	20934 ●	20934 ●	20954 ●	20954 ●	20964 ●	20964 ●	20974 ●	20974 ●
					62,81 €	62,81 €	70,70 €	70,70 €	83,32 €	83,32 €	88,31 €	88,31 €

Beispielbestückung bei Regalhöhe 2.000 mm mit verschiedenen Regalbreiten

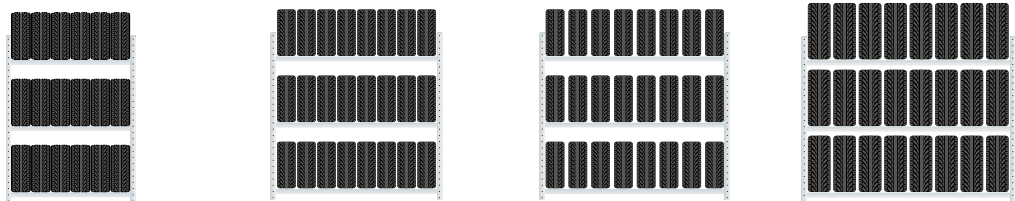

max. Feldlast 300 kg

Regalbreite	1.500	2.000	2.225	2.500
Reifen pro Ebene	6 × bis 225 mm	8 × bis 225 mm	8 × bis 245 mm	10 × bis 225 mm; 8 × bis 285 mm
bis Zoll-Größe	18	18	18	18
Lagerebenen	3	3	3	3
Reifen pro Regal	18	24	24	30/24

Die Bestückung der Regale sind nur Beispiele. Bei anderen Reifengrößen kann sich die Anzahl der Reifen in den verschiedenen Regalbreiten auch erhöhen.



Bild zeigt Ausführung in 2.000 mm Höhe

WS 2000 Gitterkorbbregal

mit Gitterkörben und Fachböden

einseitig nutzbar

Eigenschaften

- + 6 Ebenen mit Gitterkörben und je 5 Fachteilern
Maschenweite: 10 mm
Höhe vorne: 120 mm
Höhe hinten: 170 mm
Fachlast je Korbebene bis 210 kg
- + 1 bis 3 Fachbodenebenen mit **MULTIplus250** Stahlböden
Fachlast je Fachbodenebene 400 kg
- + individuelle Höheneinteilung der Ebenen durch 25 mm-Raster
- + Gitterkorbebenen werden segmentiert geliefert (Aufteilung wie bei Stahlböden und Spanplatten, siehe Seite 212/213)
- + Rahmen und Holme verzinkt
Gitterkörbe glanzverzinkt

Nutzen

- + zur übersichtlichen Lagerung von losen Kleinteilen
- + optimal einsetzbar für Lager- und Verkaufsräume

			Breite mm		1.500		2.000		2.250		2.500	
			Fachlast je Gitterkorbebene		140 kg		140 kg		210 kg		210 kg	
Höhe mm	Tiefe mm	Feldlast	Gitterkorbebenen	Fachbodenebenen	Grundregal	Anbauregal	Grundregal	Anbauregal	Grundregal	Anbauregal	Grundregal	Anbauregal
2.000		1,2 t	1	2	15283 ● 1.330,97 €	15284 ● 1.282,20 €	15285 ● 1.514,24 €	15286 ● 1.465,47 €	15287 ● 1.818,73 €	15288 ● 1.769,96 €	15289 ● 1.917,62 €	15290 ● 1.868,85 €
2.500	400	1,6 t	6	2	15291 ● 1.446,68 €	15292 ● 1.383,12 €	15293 ● 1.647,21 €	15294 ● 1.583,65 €	15295 ● 1.972,68 €	15296 ● 1.909,11 €	15297 ● 2.081,24 €	15298 ● 2.017,67 €
3.000		2,0 t	3	3	15299 ● 1.559,98 €	15300 ● 1.482,83 €	15301 ● 1.777,78 €	15302 ● 1.700,63 €	15303 ● 2.124,21 €	15304 ● 2.047,06 €	15305 ● 2.242,44 €	15306 ● 2.165,29 €

Bitte beachten Sie beim Einsatz von Zusatzebenen, dass die maximale Feldlast nicht überschritten wird.

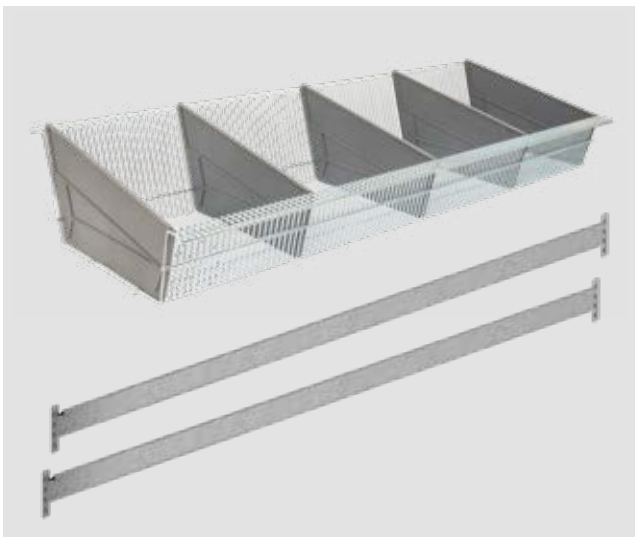

Zusatzebene mit Gitterkörben

- + inkl. 5 Fachteiler
- + Höhe vorne 120 mm, Höhe hinten 170 mm
- + Maschenweite der Gitterkörbe: 10 mm
- + Gitterkorbebenen werden segmentiert geliefert
- + Holme verzinkt, Gitterkorb glanzverzinkt, Fachteiler Kunststoff grau

Breite mm	Tiefe mm	Fachlast je Ebene		
1.500	400	140 kg	15851 ●	191,22 €
2.000	400	140 kg	15852 ●	218,88 €
2.250	400	210 kg	15853 ●	266,14 €
2.500	400	210 kg	15854 ●	281,01 €

WS 2000 Weitspannregal

→ Komponenten und Einzelteile





T-Profil-Rahmen, unmontiert

- + bestehend aus T-Profilen, Tiefenriegeln und Abdeckkappen
- + verzinkt

Höhe mm	Tiefenriegel	Tiefe mm			
		400	500	600	800
2.000	2	12871 ● 47,69 €	12872 ● 49,05 €	12873 ● 50,41 €	12882-A ● 53,82 €
2.500	3	12875 ● 62,48 €	12876 ● 64,52 €	12877 ● 66,57 €	12884-A ● 71,67 €
3.000	3	12879 ● 76,07 €	12880 ● 78,11 €	12881 ● 80,15 €	12886-A ● 85,26 €
Einfach-Klemmfuß		15280 ● 0,54 €	Doppel-Klemmfuß		15281 ● 1,05 €



Spanplatten

- + 19 mm Spanplatten zur Auflage auf Unterzüge
- + roh/roh

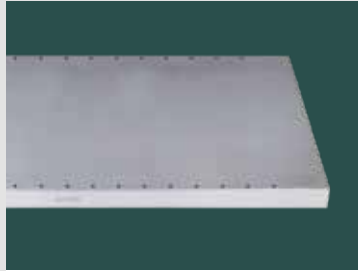

Stahlböden

- + MULTIplus250 Fachboden
- + verzinkt

Breite mm	Tiefe			
	400	500	600	800
750	15060 ● 11,23 €	15061 ● 13,40 €	15062 ● 15,40 €	15063 ● 18,85 €
1.000	15055 ● 15,30 €	15056 ● 18,51 €	15057 ● 21,18 €	15058 ● 25,78 €

Breite mm	Tiefe			
	400	500	600	800
750	17304 ● 17,72 €	17305 ● 19,96 €	17306 ● 22,22 €	17308 ● 30,11 €
1.000	17340 ● 22,41 €	17350 ● 26,82 €	17360 ● 30,17 €	17380 ● 36,64 €



WS 2000-Unterzug

- + erforderlich für die Montage von Spanplattenebenen
- + verzinkt

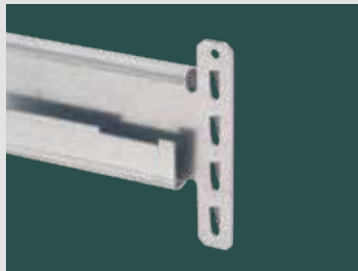

WS 2000-Holm

- + inkl. 2 Sicherungsstifte
- + verzinkt

Tiefe mm				
400	500	600	800	
15011 ● 4,67 €	15012 ● 5,00 €	15013 ● 5,66 €	15014 ● 7,02 €	

Tiefe mm				
1.500	2.000	2.250	2.500	
15000 ● 25,35 €	15001 ● 29,29 €	15002 ● 35,60 €	15003 ● 38,09 €	
Sicherungsstift einzeln		13920-S ● 0,23 €		



Fachteilerstab für WS 2000

- + zur senkrechten Lagerung
- + Rundrohr mit Kunststoffkappe
- + stufenlos verstellbar
- + RAL 7035 lichtgrau



Fachteiler für Gitterkörbe

- + für Gitterkörbe einsetzbar
- + Kunststoff

Länge 600 mm	
32711 ●	18,24 €

Tiefe 400 mm	
15842 ●	6,34 €

Weitspannregal WS 3000 ML50

→ Fachlast 500 kg · Aussteifung durch Holme



neu

Neue Ausführung

Jetzt mit
ML50-Rahmen
(50 mm Profillbreite)

3 Jahre
Garantie
Schwerlast-
regal

5 Tage
ab Lager

verzinkt

Fachwerk
Holme
Stütze

RAL
3000
feuerrot
Stütze

mit Stahlpaneelen

Regalmaße in mm

Breite 1.500 / 2.000 / 2.250 / 2.500

Höhe 2.000 / 2.500 / 3.000

Tiefe 500 / 600 / 800 / 1.000

Planung

Weitspannregale dürfen nur per Hand beladen werden.

Die angegebenen Traglasten gelten für gleichmäßig verteilte Lasten je Regalebene.

Rahmen werden aus transport-technischen Gründen zerlegt geliefert.

Sicherheit

Regale mit einem Höhen-/Tiefen-verhältnis größer 5:1 müssen gemäß DGUV Information 208-061 gegen Kippen gesichert werden.

Beispiel:

Ein Regal mit einer Tiefe von 400 mm und einer Höhe von 2.500 mm muss durch eine Wand-, Fußverankerung oder Kopfverbände gesichert werden (s. Befestigungszubehör, Seite 223).

Aufbaumaße

Grundregal: Nennlänge + 103 mm

Anbauregal: Nennlänge + 53 mm

Rahmentiefe gesamt: Nenntiefe

Stützenbreite: 50mm

Höhe der Holme: 70 mm

Knicklänge: Alle Bestellvorschläge sind statisch auf eine maximale Knicklänge von 600 mm ausgelegt.

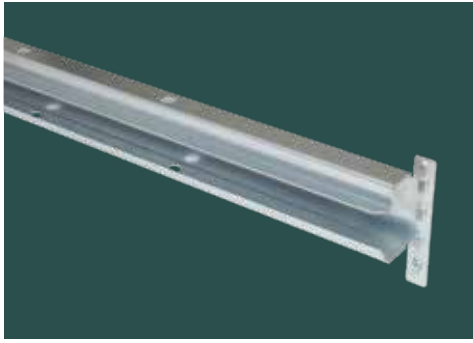

Aussteifung durch Holme

Die Aussteifung der Regale erfolgt mit gelochten Holmen zur Überbrückung großer Spannweiten.



Vielfältige Unterteilungsmöglichkeiten

Durch die kleine Rasterlochung von nur 25 mm ist eine nahezu stufenlose Verstellbarkeit der Ebenen möglich.

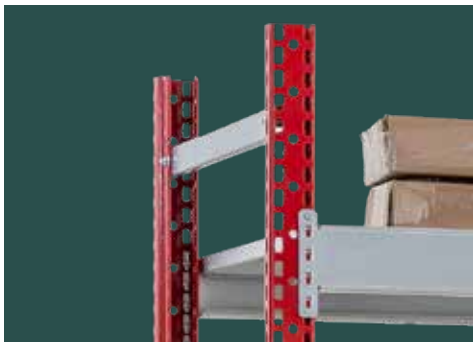

MULTILOAD ML50-Rahmen

Auch der **MULTILOAD ML50**-Rahmen verfügt über die 25 mm-Rasterlochung, die eine nahezu stufenlose Verstellbarkeit der Ebenen ermöglicht.

Produktmerkmale

- + NEU: **MULTILOAD ML50**-Rahmen mit Profilbreite 50 mm für höhere Belastungen
- + maximale Fachlast 500 kg
- + optimale Lagerung auf Stahlpaneelen oder 19 mm Spanplatten
- + Ebenen im Raster von 25 mm in der Höhe verstellbar
- + Holme mit 200 mm Lochabständen in Querrichtung
- + individuelle Anpassung an räumliche Gegebenheiten und an das Lagergut durch 4 Regalbreiten
- + vielfältige Unterteilungsmöglichkeiten
- + großes Lagervolumen auf kleinem Raum

NEU: Der MULTILOAD ML50-Rahmen

Der neue SCHULTE **MULTILOAD ML50**-Rahmen zeichnet sich durch sein C-Fachwerk und hohe Feldlasten aus. Als Weitspannregal ist der **MULTILOAD ML50**-Rahmen für verschiedenste Einsatzgebiete ausgelegt.

Dieser Rahmentyp kann auch für Mehrgeschossanlagen verwendet werden. Er bringt noch höhere Flexibilität bei einer optimalen Raumausnutzung. Es lassen sich Regalanlagen bis zu 12 Meter Höhe und Feldlasten bis zu 5 Tonnen realisieren.

Komplettregale WS 3000 ML50 mit Stahlpaneelen



Fachbreite 1.500 mm – Fachlast 500 kg

Stützsystem	Tiefe in mm			500		600		800		1.000	
	Höhe mm	Feldlast kg	Fachböden	Grundregal	Anbauregal	Grundregal	Anbauregal	Grundregal	Anbauregal	Grundregal	Anbauregal
				☐	☐	☐	☐	☐	☐	☐	☐
Stütze: RAL 3000 feuerverzinkt	2.000	1.500	3	22152-3000 489,17 €	22153-3000 397,65 €	22154-3000 512,35 €	22155-3000 419,45 €	22156-3000 557,39 €	22157-3000 463,03 €	22158-3000 608,08 €	22159-3000 509,68 €
	2.500	2.000	4	22162-3000 630,02 €	22163-3000 519,10 €	22164-3000 660,31 €	22165-3000 547,86 €	22166-3000 720,35 €	22167-3000 605,95 €	22168-3000 786,23 €	22169-3000 667,30 €
	3.000	2.500	5	22172-3000 769,85 €	22173-3000 640,04 €	22174-3000 808,04 €	22175-3000 676,15 €	22176-3000 883,75 €	22177-3000 749,09 €	22178-3000 967,18 €	22179-3000 826,32 €
	Zusatzebene mit Stahlpaneelen*			22181 102,05 €	22181 102,05 €	22182 108,85 €	22182 108,85 €	22183 122,89 €	22183 122,89 €	22184 137,09 €	22184 137,09 €
	Zusatzebene mit Stahlpaneelen*			22181 102,05 €	22181 102,05 €	22182 108,85 €	22182 108,85 €	22183 122,89 €	22183 122,89 €	22184 137,09 €	22184 137,09 €
verzinkt	2.000	1.500	3	22152 472,97 €	22153 389,55 €	22154 496,15 €	22155 411,35 €	22156 541,19 €	22157 454,93 €	22158 591,88 €	22159 501,58 €
	2.500	2.000	4	22162 609,49 €	22163 508,84 €	22164 639,79 €	22165 537,60 €	22166 699,82 €	22167 595,69 €	22168 765,71 €	22169 657,04 €
	3.000	2.500	5	22172 745,79 €	22173 628,01 €	22174 783,98 €	22175 664,12 €	22176 859,69 €	22177 737,07 €	22178 943,12 €	22179 814,29 €
	Zusatzebene mit Stahlpaneelen*			22181 102,05 €	22181 102,05 €	22182 108,85 €	22182 108,85 €	22183 122,89 €	22183 122,89 €	22184 137,09 €	22184 137,09 €
	Zusatzebene mit Stahlpaneelen*			22181 102,05 €	22181 102,05 €	22182 108,85 €	22182 108,85 €	22183 122,89 €	22183 122,89 €	22184 137,09 €	22184 137,09 €

Fachbreite 2.000 mm – Fachlast 500 kg

Stütze: RAL 3000 feuerverzinkt	2.000	1.500	3	22192-3000 555,60 €	22193-3000 464,08 €	22194-3000 585,13 €	22195-3000 492,24 €	22196-3000 643,03 €	22197-3000 548,67 €	22198-3000 706,54 €	22199-3000 608,13 €
	2.500	2.000	4	22202-3000 718,58 €	22203-3000 607,67 €	22204-3000 757,36 €	22205-3000 644,91 €	22206-3000 834,54 €	22207-3000 720,14 €	22208-3000 917,51 €	22209-3000 798,58 €
	3.000	2.500	5	22212-3000 880,56 €	22213-3000 750,75 €	22214-3000 929,34 €	22215-3000 797,46 €	22216-3000 1.026,49 €	22217-3000 891,83 €	22218-3000 1.131,27 €	22219-3000 990,41 €
	Zusatzebene mit Stahlpaneelen*			22186 124,19 €	22186 124,19 €	22187 133,12 €	22187 133,12 €	22188 151,44 €	22188 151,44 €	22189 169,91 €	22189 169,91 €
	Zusatzebene mit Stahlpaneelen*			22186 124,19 €	22186 124,19 €	22187 133,12 €	22187 133,12 €	22188 151,44 €	22188 151,44 €	22189 169,91 €	22189 169,91 €
verzinkt	2.000	1.500	3	22192 539,40 €	22193 455,98 €	22194 568,93 €	22195 484,14 €	22196 626,83 €	22197 540,57 €	22198 690,34 €	22199 600,03 €
	2.500	2.000	4	22202 698,06 €	22203 597,40 €	22204 736,83 €	22205 634,65 €	22206 814,01 €	22207 709,88 €	22208 896,98 €	22209 788,31 €
	3.000	2.500	5	22212 856,50 €	22213 738,72 €	22214 905,29 €	22215 785,43 €	22216 1.002,43 €	22217 879,81 €	22218 1.107,21 €	22219 978,38 €
	Zusatzebene mit Stahlpaneelen*			22186 124,19 €	22186 124,19 €	22187 133,12 €	22187 133,12 €	22188 151,44 €	22188 151,44 €	22189 169,91 €	22189 169,91 €
	Zusatzebene mit Stahlpaneelen*			22186 124,19 €	22186 124,19 €	22187 133,12 €	22187 133,12 €	22188 151,44 €	22188 151,44 €	22189 169,91 €	22189 169,91 €

Fachbreite 2.250 mm – Fachlast 500 kg

Stütze: RAL 3000 feuerverzinkt	2.000	1.500	3	22222-3000 615,34 €	22223-3000 523,82 €	22224-3000 649,89 €	22225-3000 557,00 €	22226-3000 718,42 €	22227-3000 624,06 €	22228-3000 793,43 €	22229-3000 695,03 €
	2.500	2.000	4	22232-3000 798,24 €	22233-3000 687,32 €	22234-3000 843,70 €	22235-3000 731,25 €	22236-3000 935,05 €	22237-3000 820,66 €	22238-3000 1.033,37 €	22239-3000 914,44 €
	3.000	2.500	5	22242-3000 980,13 €	22243-3000 850,32 €	22244-3000 1.037,27 €	22245-3000 905,39 €	22246-3000 1.152,13 €	22247-3000 1.017,48 €	22248-3000 1.276,10 €	22249-3000 1.135,24 €
	Zusatzebene mit Stahlpaneelen*			22281 144,10 €	22281 144,10 €	22282 154,70 €	22282 154,70 €	22283 176,56 €	22283 176,56 €	22284 198,88 €	22284 198,88 €
	Zusatzebene mit Stahlpaneelen*			22281 144,10 €	22281 144,10 €	22282 154,70 €	22282 154,70 €	22283 176,56 €	22283 176,56 €	22284 198,88 €	22284 198,88 €
verzinkt	2.000	1.500	3	22222 599,14 €	22223 515,72 €	22224 633,69 €	22225 548,90 €	22226 702,22 €	22227 615,96 €	22228 777,23 €	22229 686,93 €
	2.500	2.000	4	22232 777,71 €	22233 677,06 €	22234 823,17 €	22235 720,99 €	22236 914,53 €	22237 810,39 €	22238 1.012,84 €	22239 904,18 €
	3.000	2.500	5	22242 956,07 €	22243 838,29 €	22244 1.013,22 €	22245 893,36 €	22246 1.128,07 €	22247 1.005,45 €	22248 1.252,04 €	22249 1.123,21 €
	Zusatzebene mit Stahlpaneelen*			22281 144,10 €	22281 144,10 €	22282 154,70 €	22282 154,70 €	22283 176,56 €	22283 176,56 €	22284 198,88 €	22284 198,88 €
	Zusatzebene mit Stahlpaneelen*			22281 144,10 €	22281 144,10 €	22282 154,70 €	22282 154,70 €	22283 176,56 €	22283 176,56 €	22284 198,88 €	22284 198,88 €

Fachbreite 2.500 mm – Fachlast 500 kg

Stütze: RAL 3000 feuerverzinkt	2.000	1.500	3	22252-3000 713,75 €	22253-3000 622,23 €	22254-3000 752,34 €	22255-3000 659,44 €	22256-3000 830,15 €	22257-3000 735,79 €	22258-3000 914,82 €	22259-3000 816,42 €
	2.500	2.000	4	22262-3000 929,45 €	22263-3000 818,54 €	22264-3000 980,30 €	22265-3000 867,85 €	22266-3000 1.084,03 €	22267-3000 969,63 €	22268-3000 1.195,22 €	22269-3000 1.076,29 €
	3.000	2.500	5	22272-3000 1.144,14 €	22273-3000 1.014,33 €	22274-3000 1.208,02 €	22275-3000 1.076,13 €	22276-3000 1.338,35 €	22277-3000 1.203,69 €	22278-3000 1.478,41 €	22279-3000 1.337,55 €
	Zusatzebene mit Stahlpaneelen*			22286 176,90 €	22286 176,90 €	22287 188,85 €	22287 188,85 €	22288 213,81 €	22288 213,81 €	22289 239,34 €	22289 239,34 €
	Zusatzebene mit Stahlpaneelen*			22286 176,90 €	22286 176,90 €	22287 188,85 €	22287 188,85 €	22288 213,81 €	22288 213,81 €	22289 239,34 €	22289 239,34 €
verzinkt	2.000	1.500	3	22252 697,55 €	22253 614,13 €	22254 736,14 €	22255 651,34 €	22256 813,95 €	22257 727,69 €	22258 898,62 €	22259 808,32 €
	2.500	2.000	4	22262 908,93 €	22263 808,27 €	22264 959,77 €	22265 857,59 €	22266 1.063,50 €	22267 959,37 €	22268 1.174,69 €	22269 1.066,03 €
	3.000	2.500	5	22272 1.120,09 €	22273 1.002,31 €	22274 1.183,96 €	22275 1.064,11 €	22276 1.314,29 €	22277 1.191,67 €	22278 1.454,36 €	22279 1.325,53 €
	Zusatzebene mit Stahlpaneelen*			22286 176,90 €	22286 176,90 €	22287 188,85 €	22287 188,85 €	22288 213,81 €	22288 213,81 €	22289 239,34 €	22289 239,34 €
	Zusatzebene mit Stahlpaneelen*			22286 176,90 €	22286 176,90 €	22287 188,85 €	22287 188,85 €	22288 213,81 €	22288 213,81 €	22289 239,34 €	22289 239,34 €

* Bitte beachten Sie beim Einsatz von Zusatzebenen, dass die maximale Feldlast nicht überschritten wird.

● 5 Tage ab Lager

Fachbodenregal
Stecksystem

Fachbodenregal
Schraubsystem

Fachbodenregale
Office und Archiv

Weitspann-
regale

Paletten-
regale

Kragarm-
regale

Regalanlagen
und Bühnen



Komplettregale WS 3000 ML50 mit Spanplatten

Fachbreite 1.500 mm – Fachlast 500 kg

		Tiefe in mm			500		600		800		1.000	
		Höhe mm	Feldlast kg	Fachböden	Grundregal	Anbauregal	Grundregal	Anbauregal	Grundregal	Anbauregal	Grundregal	Anbauregal
Stütze: RAL 3000 feuerverzinkt	verzinkt	2.000	1.500	3	22002-3000 431,38 €	22003-3000 339,86 €	22004-3000 446,99 €	22005-3000 354,10 €	22006-3000 476,39 €	22007-3000 382,02 €	22008-3000 511,67 €	22009-3000 413,27 €
		2.500	2.000	4	22012-3000 552,96 €	22013-3000 442,04 €	22014-3000 573,17 €	22015-3000 460,72 €	22016-3000 612,35 €	22017-3000 497,95 €	22018-3000 657,68 €	22019-3000 538,75 €
		3.000	2.500	5	22022-3000 673,53 €	22023-3000 543,72 €	22024-3000 699,10 €	22025-3000 567,22 €	22026-3000 748,74 €	22027-3000 614,09 €	22028-3000 806,49 €	22029-3000 665,63 €
		Zusatzebene mit Spanplatte*				22031 82,78 €	22031 82,78 €	22032 87,07 €	22032 87,07 €	22033 95,89 €	22033 95,89 €	22034 104,95 €
verzinkt	verzinkt	2.000	1.500	3	22002 415,18 €	22003 331,76 €	22004 430,79 €	22005 346,00 €	22006 460,19 €	22007 373,92 €	22008 495,47 €	22009 405,17 €
		2.500	2.000	4	22012 532,43 €	22013 431,78 €	22014 552,64 €	22015 450,46 €	22016 591,82 €	22017 487,68 €	22018 637,15 €	22019 528,49 €
		3.000	2.500	5	22022 649,47 €	22023 531,69 €	22024 675,05 €	22025 555,19 €	22026 724,69 €	22027 602,06 €	22028 782,43 €	22029 653,60 €
		Zusatzebene mit Spanplatte*				22031 82,78 €	22031 82,78 €	22032 87,07 €	22032 87,07 €	22033 95,89 €	22033 95,89 €	22034 104,95 €

Fachbodenregal Stecksystem

Fachbodenregal Schraubsystem

Fachbreite 2.000 mm – Fachlast 500 kg

Stütze: RAL 3000 feuerverzinkt	verzinkt	2.000	1.500	3	22042-3000 478,54 €	22043-3000 387,02 €	22044-3000 497,96 €	22045-3000 405,06 €	22046-3000 535,16 €	22047-3000 440,79 €	22048-3000 578,05 €	22049-3000 479,65 €
		2.500	2.000	4	22052-3000 615,84 €	22053-3000 504,93 €	22054-3000 641,13 €	22055-3000 528,68 €	22056-3000 690,70 €	22057-3000 576,30 €	22058-3000 746,19 €	22059-3000 627,26 €
		3.000	2.500	5	22062-3000 752,13 €	22063-3000 622,32 €	22064-3000 784,05 €	22065-3000 652,17 €	22066-3000 846,69 €	22067-3000 712,03 €	22068-3000 917,12 €	22069-3000 776,26 €
		Zusatzebene mit Spanplatte*				22036 98,50 €	22036 98,50 €	22037 104,06 €	22037 104,06 €	22038 115,48 €	22038 115,48 €	22039 127,08 €
verzinkt	verzinkt	2.000	1.500	3	22042 462,34 €	22043 378,92 €	22044 481,76 €	22045 396,96 €	22046 518,96 €	22047 432,69 €	22048 561,85 €	22049 471,55 €
		2.500	2.000	4	22052 595,32 €	22053 494,66 €	22054 620,60 €	22055 518,41 €	22056 670,17 €	22057 566,04 €	22058 725,66 €	22059 616,99 €
		3.000	2.500	5	22062 728,08 €	22063 610,29 €	22064 760,00 €	22065 640,14 €	22066 822,63 €	22067 700,01 €	22068 893,07 €	22069 764,24 €
		Zusatzebene mit Spanplatte*				22036 98,50 €	22036 98,50 €	22037 104,06 €	22037 104,06 €	22038 115,48 €	22038 115,48 €	22039 127,08 €

Fachbodenregale Office und Archiv

Weitspannregale

Fachbreite 2.250 mm – Fachlast 500 kg

Stütze: RAL 3000 feuerverzinkt	verzinkt	2.000	1.500	3	22072-3000 525,00 €	22073-3000 433,49 €	22074-3000 547,72 €	22075-3000 454,83 €	22076-3000 592,11 €	22077-3000 497,75 €	22078-3000 643,08 €	22079-3000 544,68 €
		2.500	2.000	4	22082-3000 677,80 €	22083-3000 566,88 €	22084-3000 707,47 €	22085-3000 595,03 €	22086-3000 766,64 €	22087-3000 652,25 €	22088-3000 832,90 €	22089-3000 713,97 €
		3.000	2.500	5	22092-3000 829,57 €	22093-3000 699,76 €	22094-3000 866,99 €	22095-3000 735,11 €	22096-3000 941,62 €	22097-3000 806,96 €	22098-3000 1.025,51 €	22099-3000 884,65 €
		Zusatzebene mit Spanplatte*				22131 113,99 €	22131 113,99 €	22132 120,64 €	22132 120,64 €	22133 134,46 €	22133 134,46 €	22134 148,76 €
verzinkt	verzinkt	2.000	1.500	3	22072 508,80 €	22073 425,39 €	22074 531,52 €	22075 446,73 €	22076 575,91 €	22077 489,65 €	22078 626,88 €	22079 536,58 €
		2.500	2.000	4	22082 657,27 €	22083 556,62 €	22084 686,95 €	22085 584,76 €	22086 746,12 €	22087 641,98 €	22088 812,37 €	22089 703,70 €
		3.000	2.500	5	22092 805,52 €	22093 687,74 €	22094 842,93 €	22095 723,08 €	22096 917,56 €	22097 794,93 €	22098 1.001,46 €	22099 872,63 €
		Zusatzebene mit Spanplatte*				22131 113,99 €	22131 113,99 €	22132 120,64 €	22132 120,64 €	22133 134,46 €	22133 134,46 €	22134 148,76 €

Palettenregale

Fachbreite 2.500 mm – Fachlast 500 kg

Stütze: RAL 3000 feuerverzinkt	verzinkt	2.000	1.500	3	22102-3000 617,43 €	22103-3000 525,91 €	22104-3000 643,39 €	22105-3000 550,50 €	22106-3000 695,21 €	22107-3000 600,85 €	22108-3000 741,63 €	22109-3000 643,23 €
		2.500	2.000	4	22112-3000 801,03 €	22113-3000 690,11 €	22114-3000 835,04 €	22115-3000 722,59 €	22116-3000 904,11 €	22117-3000 789,71 €	22118-3000 964,30 €	22119-3000 845,37 €
		3.000	2.500	5	22122-3000 983,61 €	22123-3000 853,80 €	22124-3000 1.026,44 €	22125-3000 894,56 €	22126-3000 1.113,44 €	22127-3000 978,79 €	22128-3000 1.189,76 €	22129-3000 1.048,90 €
		Zusatzebene mit Spanplatte*				22136 144,80 €	22136 144,80 €	22137 152,53 €	22137 152,53 €	22138 168,83 €	22138 168,83 €	22139 181,61 €
verzinkt	verzinkt	2.000	1.500	3	22102 601,23 €	22103 517,81 €	22104 627,19 €	22105 542,40 €	22106 679,01 €	22107 592,75 €	22108 725,43 €	22109 635,13 €
		2.500	2.000	4	22112 780,50 €	22113 679,85 €	22114 814,51 €	22115 712,32 €	22116 883,58 €	22117 779,45 €	22118 943,77 €	22119 835,10 €
		3.000	2.500	5	22122 959,55 €	22123 841,77 €	22124 1.002,38 €	22125 882,53 €	22126 1.089,39 €	22127 966,76 €	22128 1.165,70 €	22129 1.036,87 €
		Zusatzebene mit Spanplatte*				22136 144,80 €	22136 144,80 €	22137 152,53 €	22137 152,53 €	22138 168,83 €	22138 168,83 €	22139 181,61 €

Kragarmregale

Regalflächen und Bühnen

* Bitte beachten Sie beim Einsatz von Zusatzebenen, dass die maximale Feldlast nicht überschritten wird.

• 5 Tage ab Lager

WS 3000 ML50 Weitspannregal

→ Komponenten und Einzelteile

Horizontalstrebe

01

Holm

02

Spanplatten

03

MULTILOAD-Stütze

04

06

Stahlfuß

07

Stahlpaneele

08

Unterteilungsrohr

09

Trennbügel

Unterzug

05

Diagonalstrebe

05



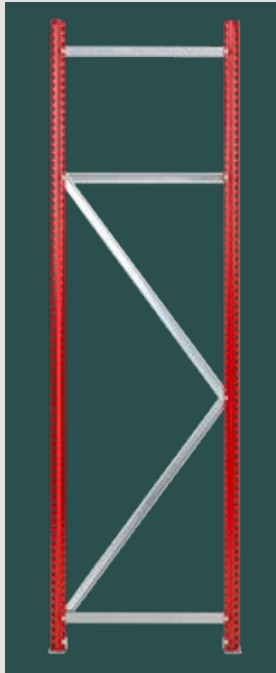

MULTILOAD ML50-Rahmen, unmontiert

- + **MULTILOAD** ML50-Rahmen zur Aufnahme von WS 3000 Holmen und Zubehör
- + bestehend aus **MULTILOAD** ML50-Stütze, Fachwerk und Stahlfüßen
- + **MULTILOAD** ML50-Stütze verzinkt oder RAL 3000 feuerrot
- + Fachwerk und Stahlfüße verzinkt

		Höhe mm	Tiefe mm			
			500	600	800	1.000
Stütze RAL 3000	verzinkt	2.000	48300 ● 91,52 €	48310 ● 92,90 €	48320 ● 94,37 €	48330 ● 98,41 €
		2.300	48301 ● 102,04 €	48311 ● 103,45 €	48321 ● 105,25 €	48331 ● 109,42 €
		2.500	48302 ● 110,91 €	48312 ● 112,45 €	48322 ● 114,40 €	48332 ● 118,93 €
		3.000	48303 ● 129,81 €	48313 ● 131,89 €	48323 ● 134,65 €	48333 ● 140,86 €
verzinkt		2.000	48200 ● 83,42 €	48210 ● 84,80 €	48220 ● 86,27 €	48230 ● 90,31 €
		2.300	48201 ● 92,60 €	48211 ● 94,01 €	48221 ● 95,81 €	48231 ● 99,98 €
		2.500	48202 ● 100,65 €	48212 ● 102,19 €	48222 ● 104,14 €	48232 ● 108,67 €
		3.000	48203 ● 117,78 €	48213 ● 119,86 €	48223 ● 122,62 €	48233 ● 128,83 €



WS 3000 Holm

- + inklusive 2 Sicherungsstifte
- + alle 200 mm gelocht für Trennbügel
- + verzinkt

		Breite mm	
verzinkt		1.500	20904 ● 29,29 €
		2.000	20905 ● 34,29 €
		2.250	20906 ● 37,09 €
		2.500	20907 ● 47,55 €

Sicherungsstift	
	13920-S ● 0,23 €

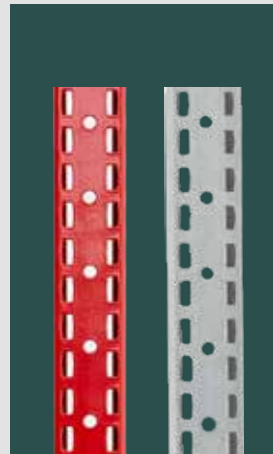

MULTILOAD ML50-Stütze

- + zum Aufbau von **MULTILOAD** ML50-Rahmen
- + verzinkt, RAL 3000 feuerrot

		Höhe mm	
RAL 3000		2.000	48011 ● 26,55 €
		2.300	48012 ● 30,75 €
		2.500	48014 ● 33,64 €
		3.000	48016 ● 39,42 €
verzinkt		2.000	48001 ● 22,50 €
		2.300	48002 ● 26,10 €
		2.500	48004 ● 28,51 €
		3.000	48006 ● 33,41 €

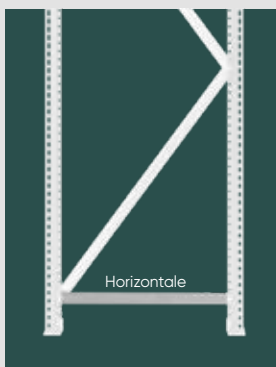

Horizontalstrebe für Rahmenfachwerk MULTILOAD

- + verzinkt

für Rahmentiefe mm	Länge mm		
500	453	48030 ●	3,14 €
600	553	19877-N ●	3,71 €
800	753	19878-N ●	4,97 €
1.000	953	19879-N ●	6,30 €

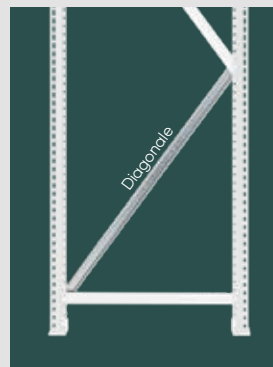

Diagonalstrebe für Rahmenfachwerk MULTILOAD

- + verzinkt

für Rahmentiefe mm	Länge mm		
500	851	48041 ●	5,45 €
600	906	48042 ●	5,78 €
800	1.038	48043 ●	6,55 €
1.000	1.190	48044 ●	7,37 €



Stahlfuß für MULTILOAD ML50-Stütze

- + zur Bodenbefestigung der **MULTILOAD**-Rahmen

	48080 ●	11,34 €
--	---------	---------



Unterlegplatte für Stahlfuß MULTILOAD ML50

- + zum Ausgleichen von Bodenunebenheiten
- + 1 mm und 2 mm Stärke

1 mm Materialstärke	48085 ●	1,73 €
2 mm Materialstärke	48086 ●	2,25 €

Fachbodenregal
Stecksystem

Fachbodenregal
Schraubsystem

Fachbodenregale
Office und Archiv

Weitspann-
regale

Paletten-
regale

Kragarm-
regale

Regalanlagen
und Bühnen

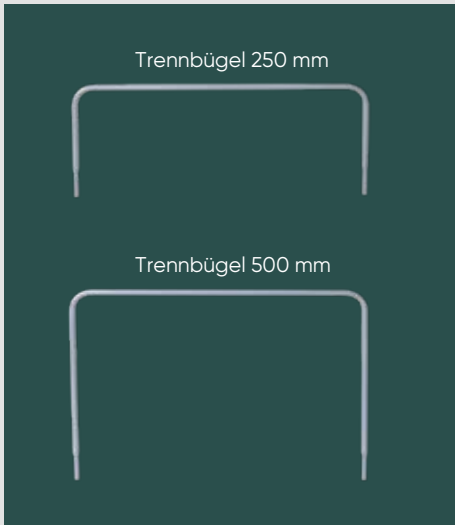

Trennbügel

- + einfach in die Holme einsteckbar
 - + in 2 verschiedenen Höhen
 - + Anlehnlast 5 kg
 - + Ø 18 mm
 - + Schaumstoffummantelung optional
 - + verzinkt
- + Anzahl Trennbügel pro Ebene:
 Fachbreite 1.500 mm bis zu 7 Stück
 Fachbreite 2.000 mm bis zu 9 Stück
 Fachbreite 2.250 mm bis zu 11 Stück
 Fachbreite 2.500 mm bis zu 11 Stück

Trennbügel 250 mm					
für Tiefe 500		für Tiefe 600		für Tiefe 800	
20613	27,45 €	20614	28,27 €	20615	29,49 €
				für Tiefe 1.000	
				20625	34,51 €

Trennbügel 500 mm					
für Tiefe 500		für Tiefe 600		für Tiefe 800	
20617	31,55 €	20618	33,28 €	20619	33,70 €
				für Tiefe 1.000	
				20626	41,28 €



Unterteilungsrohr

- + einfach in die Holme einsteckbar
- + mit Kunststoff-Endkappe
- + Ø 18 mm
- + Schaumstoffummantelung optional erhältlich
- + verzinkt

Höhe mm		
350	20624	9,07 €



Schaumstoffummantelung

- + Schaumstoffummantelung für empfindliche Oberflächen
- + Länge 2.000 mm zur individuellen Konfektionierung
- + Ø 36 mm außen, Ø 18 mm innen
- + einsetzbar für Trennbügel und Unterteilungsrohre

Höhe mm		
2.000	20754	3,19 €



Fachteilerstab

- + zur Unterteilung der WS 3000 Holme
- + horizontal stufenlos verstellbar
- + mit schwarzer Abdeckkappe
- + Ø 18 mm Rundrohr
- + verzinkt

Tiefe mm		
400	20926	18,94 €

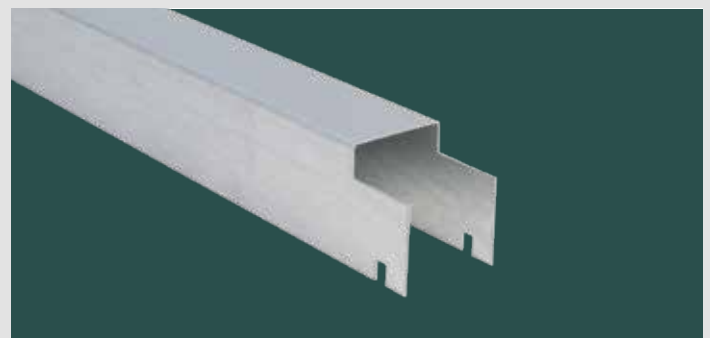

Unterzüge

- + zur Auflage von Stahlpaneelen und Spanplatten
- + verzinkt

Tiefe mm		
500	20805	7,02 €
600	20806	7,47 €
800	20807	8,65 €
1.000	20807-A	10,04 €

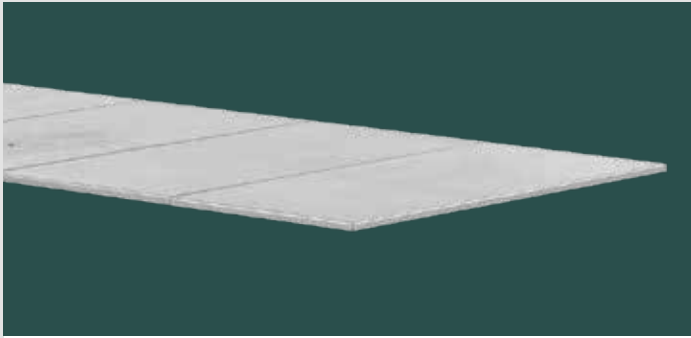

Stahlpaneele einzeln

+ zur Auflage auf die WS 3000 Holme
+ verzinkt

Breite mm	Tiefe mm			
	500	600	800	1.000
250	20820 ●	20821 ●	20822 ●	20823 ●
	12,15 €	12,98 €	14,62 €	16,22 €

→ **Aufteilung der Stahlpaneele je Fachbreite**

Je nach Fachbreite werden die Stahlpaneele eingesetzt und benötigen eine unterschiedliche Anzahl an Unterzügen.

Einzelne Unterzüge finden Sie auf Seite 224.

Regalbreite 1.500 mm



← 6 Paneele →

1 Unterzug

Regalbreite 2.000 mm



← 8 Paneele →

1 Unterzug

Regalbreite 2.250 mm



← 9 Paneele →

2 Unterzüge

Regalbreite 2.500 mm



← 10 Paneele →

3 Unterzüge



Spanplatten einzeln

+ 19 mm Spanplatten zur Auflage auf die WS 3000 Holme
+ roh/roh

Breite mm	Tiefe mm			
	500	600	800	1.000
750	20811 ●	20813 ●	20815 ●	20817 ●
	8,59 €	10,51 €	14,33 €	18,17 €
1.000	20812 ●	20814 ●	20816 ●	20818 ●
	11,45 €	14,00 €	19,12 €	24,25 €

→ **Aufteilung der Spanplatten je Fachbreite**

Je nach Fachbreite werden die 19 mm Spanplatten (roh/roh) in verschiedenen Abmessungen segmentiert eingesetzt. Zur Montage bei Spanplattenebenen müssen Unterzüge eingesetzt werden (im Lieferumfang enthalten).

Einzelne Unterzüge finden Sie auf Seite 224.

Regalbreite 1.500 mm



← 2 Platten →

1 Unterzug

Regalbreite 2.000 mm



← 2 Platten →

1 Unterzug

Regalbreite 2.250 mm



← 3 Platten →

2 Unterzüge

Regalbreite 2.500 mm



← 3 Platten →

3 Unterzüge

Weitspannregal Z1

→ Fachlast bis 776 kg
Aussteifung durch Auflagen & Traversen



3 Jahre
Garantie
Schwerlast-
regal

5 Tage
ab Lager

Profile
blau

Traversen
orange

Z1 Verbinder
zur bündigen Aufstellung der
Grundfelder sind bei jedem
Regal im Lieferumfang enthalten.

Regalmaße in mm

Breite 1.536 / 1.841 / 2.146 / 2.450
Höhe 1.981 / 2.438 / 3.048
Tiefe 469 / 621 / 773 / 926

Planung

Weitspannregale dürfen nur per Hand beladen werden.

Die angegebenen Traglasten gelten für gleichmäßig verteilte Lasten je Regalebene.

Sicherheit

Regale mit einem Höhen-/Tiefenverhältnis größer 5:1 müssen gemäß DGV Information 208-061 gegen Kippen gesichert werden.

Beispiel:

Ein Regal mit einer Tiefe von 400 mm und einer Höhe von 2.500 mm muss durch eine Wand-, Fußverankerung oder Kopfverbände gesichert werden (s. Befestigungszubehör, Seite 231).

Aufbaumaße

Grundregal:

Nennmaß = Außenmaß

Rahmentiefe gesamt:

Nennmaß = Außenmaß

Höhe der Auflagen & Traversen:

bei Fachbreite 1.536 mm = 72 mm

ab Fachbreite 1.841 mm = 79 mm



Aussteifung durch Auflagen & Traversen

Die Aussteifung der Regale erfolgt mit Auflagen und Traversen zur Überbrückung großer Spannweiten.

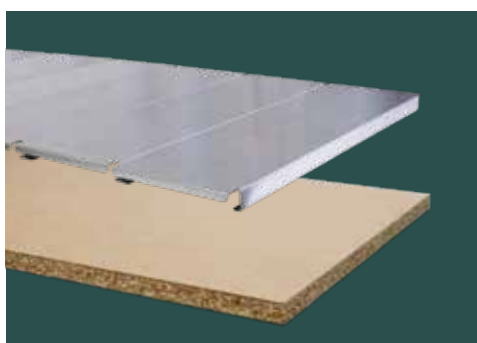

Stahlpanelee oder Spanplatten

Je nach Einsatzzweck und benötigter Fachlast können für alle Z1 Regale Stahlpanelee oder Spanplatten eingesetzt werden.

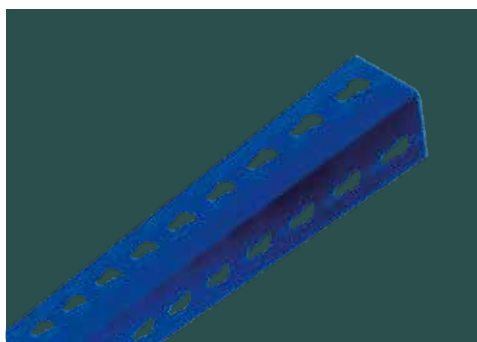

Winkelprofile mit Schlüssellochung

48 x 48 mm

Produktmerkmale

- + maximale Fachlast 776 kg
- + optimale Lagerung auf Stahlpaneelen oder 16 mm Spanplatten
- + Ebenen im Raster von 38 mm in der Höhe verstellbar
- + optimale Anpassung an räumliche Gegebenheiten und an das Lagergut durch 4 Regalbreiten und 3 Regalhöhen
- + einfache Lagerung sperriger und voluminöser Güter
- + kurze Kommissionierungswege durch beidseitige Nutzbarkeit
- + schnelle vollsteckbare Montage ohne Schrauben, durch Schlüssellochung der Profile

Fachbodenregal
Stecksystem

Fachbodenregal
Schraubsystem

Fachbodenregale
Office und Archiv

Weitspann-
regale

Paletten-
regale

Kragarm-
regale

Regalanlagen
und Bühnen

Besonders leicht zu montieren!

Das Z1 ist vollsteckbar und besonders leicht zu montieren.

Das System besteht ausschließlich aus Grundregalen, die mit Z1 Verbindern verbunden werden.

Komplettregal Z1 mit Stahlpaneelen



Fachbodenregal
Stecksystem

Fachbodenregal
Schraubsystem

Fachbodenregale
Office und Archiv

Weitspann-
regale

Paletten-
regale

Kragarm-
regale

Regalanlagen
und Bühnen

				469 mm Tiefe		621 mm Tiefe		773 mm Tiefe		926 mm Tiefe		
		Höhe mm	Feldlast kg	Ebenen	776 kg Fachlast		767 kg Fachlast		709 kg Fachlast		646 kg Fachlast	
blau orange	1.981	3.200	4	18200-N	551,77 €	18201-N	623,14 €	18202-N	699,82 €	18203-N	789,94 €	
	2.438	2.800	4	18220-N	567,37 €	18221-N	638,73 €	18222-N	715,42 €	18223-N	805,53 €	
	3.048	2.500	4	18240-N	589,78 €	18241-N	661,14 €	18242-N	737,82 €	18243-N	827,94 €	
	Zusatzebene mit Stahlpaneelen			18320-N	118,18 €	18321-N	136,02 €	18322-N	155,20 €	18323-N	177,73 €	

				469 mm Tiefe		621 mm Tiefe		773 mm Tiefe		926 mm Tiefe		
		Höhe mm	Feldlast kg	Ebenen	551 kg Fachlast		559 kg Fachlast		554 kg Fachlast		545 kg Fachlast	
blau orange	1.981	3.200	4	18205-N	629,45 €	18206-N	710,96 €	18207-N	800,15 €	18208-N	903,39 €	
	2.438	2.800	4	18225-N	645,05 €	18226-N	726,56 €	18227-N	815,75 €	18228-N	918,98 €	
	3.048	2.500	4	18245-N	667,45 €	18246-N	748,96 €	18247-N	838,15 €	18248-N	941,39 €	
	Zusatzebene mit Stahlpaneelen			18325-N	137,60 €	18326-N	157,98 €	18327-N	180,28 €	18328-N	206,09 €	

				469 mm Tiefe		621 mm Tiefe		773 mm Tiefe		926 mm Tiefe		
		Höhe mm	Feldlast kg	Ebenen	442 kg Fachlast		439 kg Fachlast		447 kg Fachlast		437 kg Fachlast	
blau orange	1.981	3.200	4	18210-N	708,11 €	18211-N	799,78 €	18212-N	901,47 €	18213-N	1.017,83 €	
	2.438	2.800	4	18230-N	723,71 €	18231-N	815,37 €	18232-N	917,06 €	18233-N	1.033,42 €	
	3.048	2.500	4	18250-N	746,12 €	18251-N	837,78 €	18252-N	939,47 €	18253-N	1.055,83 €	
	Zusatzebene mit Stahlpaneelen			18330-N	157,27 €	18331-N	180,19 €	18332-N	205,61 €	18333-N	234,70 €	

				469 mm Tiefe		621 mm Tiefe		773 mm Tiefe		926 mm Tiefe		
		Höhe mm	Feldlast kg	Ebenen	344 kg Fachlast		349 kg Fachlast		340 kg Fachlast		340 kg Fachlast	
blau orange	1.981	3.200	4	18215-N	787,03 €	18216-N	888,84 €	18217-N	1.003,03 €	18218-N	1.132,51 €	
	2.438	2.800	4	18235-N	802,63 €	18236-N	904,44 €	18237-N	1.018,63 €	18238-N	1.148,11 €	
	3.048	2.500	4	18255-N	825,03 €	18256-N	926,84 €	18257-N	1.041,04 €	18258-N	1.170,52 €	
	Zusatzebene mit Stahlpaneelen			18335-N	177,00 €	18336-N	202,45 €	18337-N	231,00 €	18338-N	263,37 €	

Komplettregal Z1 mit Spanplatten



				469 mm Tiefe		621 mm Tiefe		773 mm Tiefe		926 mm Tiefe		
		Höhe mm	Feldlast kg	Ebenen	640 kg Fachlast		640 kg Fachlast		640 kg Fachlast		640 kg Fachlast	
blau orange	1.981	3.200	4	18260-N	378,54 €	18261-N	417,03 €	18262-N	448,85 €	18263-N	491,00 €	
	2.438	2.800	4	18280-N	394,13 €	18281-N	432,63 €	18282-N	464,44 €	18283-N	506,59 €	
	3.048	2.500	4	18300-N	416,54 €	18301-N	455,04 €	18302-N	486,85 €	18303-N	529,00 €	
	Zusatzebene mit Spanplatte			18340-N	74,87 €	18341-N	84,50 €	18342-N	92,45 €	18343-N	102,99 €	

				469 mm Tiefe		621 mm Tiefe		773 mm Tiefe		926 mm Tiefe		
		Höhe mm	Feldlast kg	Ebenen	610 kg Fachlast		610 kg Fachlast		720 kg Fachlast		720 kg Fachlast	
blau orange	1.981	3.200	4	18265-N	424,52 €	18266-N	467,17 €	18267-N	502,94 €	18268-N	549,24 €	
	2.438	2.800	4	18285-N	440,12 €	18286-N	482,76 €	18287-N	518,54 €	18288-N	564,83 €	
	3.048	2.500	4	18305-N	462,52 €	18306-N	505,17 €	18307-N	540,94 €	18308-N	587,24 €	
	Zusatzebene mit Spanplatte			18345-N	86,37 €	18346-N	97,03 €	18347-N	105,98 €	18348-N	117,55 €	

				469 mm Tiefe		621 mm Tiefe		773 mm Tiefe		926 mm Tiefe		
		Höhe mm	Feldlast kg	Ebenen	577 kg Fachlast		577 kg Fachlast		620 kg Fachlast		620 kg Fachlast	
blau orange	1.981	3.200	4	18270-N	471,62 €	18271-N	518,23 €	18272-N	558,09 €	18273-N	608,41 €	
	2.438	2.800	4	18290-N	487,22 €	18291-N	533,82 €	18292-N	573,68 €	18293-N	624,00 €	
	3.048	2.500	4	18310-N	509,62 €	18311-N	556,23 €	18312-N	596,09 €	18313-N	646,41 €	
	Zusatzebene mit Spanplatte			18350-N	98,15 €	18351-N	109,80 €	18352-N	119,76 €	18353-N	132,34 €	

				469 mm Tiefe		621 mm Tiefe		773 mm Tiefe		926 mm Tiefe		
		Höhe mm	Feldlast kg	Ebenen	545 kg Fachlast		545 kg Fachlast		500 kg Fachlast		500 kg Fachlast	
blau orange	1.981	3.200	4	18275-N	518,85 €	18276-N	569,54 €	18277-N	613,36 €	18278-N	667,76 €	
	2.438	2.800	4	18295-N	534,44 €	18296-N	585,13 €	18297-N	628,95 €	18298-N	683,36 €	
	3.048	2.500	4	18315-N	556,85 €	18316-N	607,54 €	18317-N	651,36 €	18318-N	705,76 €	
	Zusatzebene mit Spanplatte			18355-N	109,95 €	18356-N	122,62 €	18357-N	133,58 €	18358-N	147,18 €	

• 5 Tage ab Lager



Z1 Packtisch

mit Lagerebene und Regalaufsatz

Eigenschaften

- + Fachlast für Arbeitsebene 320 kg
- + Fachlast für Regalebene 100 kg
- + individuelle Höheneinteilung der Ebenen durch 38 mm-Raster
- + ausgelegt mit 16 mm Spanplatten
- + Ständer blau, Traversen orange

Nutzen

- + optimale Lagerung der benötigten Werkzeuge und Materialien in den Regalebenen
- + individuell einsetzbar für Werkstatt und Lager, zum Beispiel zum Packen und Kommissionieren
- + schnelle vollsteckbare Montage ohne Schrauben, durch Schlüsselochung der Profile

Packtisch mit Regalebenen				
Höhe mm	Breite mm	Tiefe mm Tisch / Regal		
1981	1.536	773 / 316	18000-A1	511,48 €
1981	2.450	773 / 316	18000-A2	721,14 €



Z1 Packtisch

mit Lagerebene

Eigenschaften

- + Fachlast je Ebene 320 kg
- + individuelle Höheneinteilung der Ebenen durch 38 mm-Raster
- + ausgelegt mit 16 mm Spanplatten
- + Ständer blau, Traversen orange

Nutzen

- + rückschonende Arbeitshöhe
- + individuell einsetzbar für Werkstatt und Lager
- + schnelle vollsteckbare Montage ohne Schrauben, durch Schlüsselochung der Profile

Packtisch mit Regalebenen				
Höhe mm	Breite mm	Tiefe mm Tisch / Regal		
990	1.536	621	18000-A3	269,45 €
		773	18000-A4	295,79 €
		926	18000-A5	327,47 €
		1.230	18000-A6	386,85 €
990	1.841	621	18000-A7	308,78 €
		773	18000-A8	338,37 €
		926	18000-A9	373,94 €
		1.230	18000-A14	440,44 €
990	2.450	621	18000-A10	380,05 €
		773	18000-A11	432,61 €
		926	18000-A12	459,77 €
		1.230	18000-A13	541,13 €

● 5 Tage ab Lager

Fachbodenregal
Stecksystem

Fachbodenregal
Schraubsystem

Fachbodenregale
Office und Archiv

Weitspann-
regale

Paletten-
regale

Kragarm-
regale

Regalanlagen
und Bühnen

Z1 Weitspannregal

→ Komponenten und Einzelteile

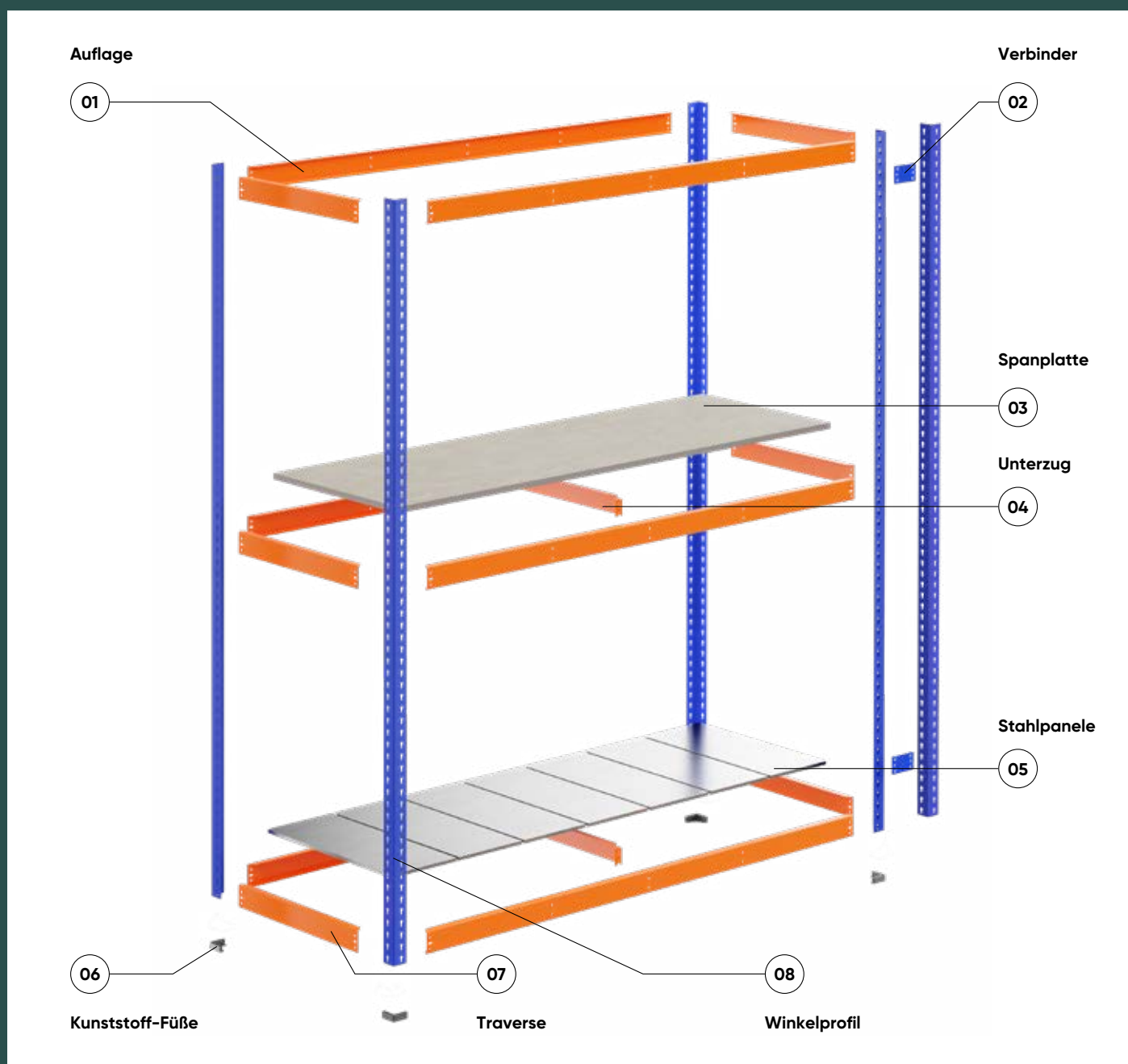

Verbinder
zur Verbindung von zwei Regalen
+ blau

18118 • 0,77 €



Kunststoff-Hammer
zur Befestigung von Regalteilen
+ 40 mm Schlagkopf
+ mit stabilem Holzgriff

18540 • 25,07 €

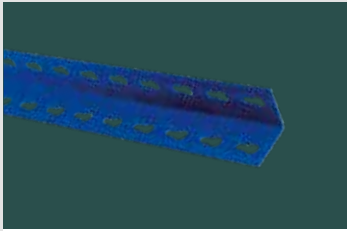

Winkelprofile steckbar

- + 48 x 48 mm
- + blau

Höhe	1.981 mm	2.438 mm	3.048 mm
	18100 ●	18101 ●	18102 ●
	18,60 €	22,50 €	28,10 €



Auflagen steckbar, in Breitenrichtung

- + einfaches Stecken durch Agraffen
- + orange

Breite	1.536 mm	1.841 mm	2.146 mm	2.450 mm
	18103 ●	18104 ●	18105 ●	18106 ●
	21,37 €	25,61 €	29,97 €	34,37 €



Kunststoff-Fuß zum Einstecken in das Winkelprofil

- + für sicheren Stand
- + schwarz

18117 ●	0,77 €
---------	--------



Traversen steckbar, in Tiefenrichtung

- + einfaches Stecken durch Agraffen
- + orange

Tiefe	469 mm	621 mm	773 mm	926 mm	1.230 mm
	18107 ●	18108 ●	18109 ●	18110 ●	18111 ●
	5,43 €	7,32 €	8,32 €	10,60 €	13,49 €

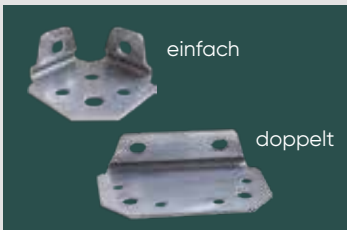

einfach

doppelt

Stahl-FüÙe zur Bodenverdübelung

- + inkl. Schrauben
- + verzinkt



einfach	doppelt	Schraubanker 8 x 75 mm
18119 ●	18119-A ●	19956 ●
9,93 €	10,31 €	2,12 €



UnterzüÙe zur Sicherung der Ebene

- + pro Regalebene 1 Unterzug erforderlich
- + orange

Tiefe	469 mm	621 mm	773 mm	926 mm	1.230 mm
	18112 ●	18113 ●	18114 ●	18115 ●	18116 ●
	6,07 €	6,90 €	7,78 €	8,71 €	10,06 €



Für jede Spanplatte ist ein Unterzug erforderlich. Bitte passend separat bestellen!

Spanplatten 16 mm stark

- + je eine Platte pro Ebene
- + Spanplatte (roh / roh)

Breite mm	Tiefe mm			
	469	621	773	926
1.536	18380 ● 15,21 €	18381 ● 20,22 €	18382 ● 25,28 €	18384 ● 30,34 €
1.841	18386 ● 18,23 €	18387 ● 24,28 €	18388 ● 30,33 €	18389 ● 36,42 €
2.146	18396 ● 21,28 €	18397 ● 28,32 €	18398 ● 35,39 €	18399 ● 42,49 €
2.450	18391 ● 24,29 €	18392 ● 32,35 €	18393 ● 40,42 €	18394 ● 48,54 €



Für jede Stahlpaneel-Ebene ist ein Unterzug erforderlich. Bitte passend separat bestellen!

Stahlpaneel-Ebenen nur für Z1 Weitspanregal

- + passend für je eine gesamte Ebene
- + verzinkt

Breite mm	Anzahl Paneele	Tiefe mm			
		469	621	773	926
1.536	7	18170 ● 58,52 €	18171 ● 71,75 €	18172 ● 88,03 €	18173 ● 105,08 €
1.841	8	18174 ● 69,46 €	18175 ● 85,23 €	18176 ● 104,63 €	18177 ● 124,96 €
2.146	9	18178 ● 80,40 €	18179 ● 98,70 €	18180 ● 121,23 €	18181 ● 144,84 €
2.450	10	18182 ● 91,34 €	18183 ● 112,18 €	18184 ● 137,84 €	18185 ● 164,73 €

Weitspannregal W 100

→ Fachlast bis 950 kg
Aussteifung durch Holme



3 Jahre
Garantie
Schwerlast-
regal

5 Tage
ab Lager

Profile
blau

Traversen
orange

Fachwerk
verzinkt

Regalmaße in mm

Breite 1.785 / 2.140 / 2.500
Höhe 2.000 / 2.500 / 3.000
Tiefe 600 / 800 / 1.000 / 1.200

Planung

Weitspannregale dürfen nur per Hand beladen werden.

Die angegebenen Traglasten gelten für gleichmäßig verteilte Lasten je Regalebene.

Die Rahmen werden aus Transportgründen zerlegt geliefert.

Sicherheit

Regale mit einem Höhen-/Tiefenverhältnis größer 5:1 müssen gemäß DGUV Information 208-061 gegen Kippen gesichert werden.

Beispiel:

Ein Regal mit einer Tiefe von 600 mm und einer Höhe von 3.500 mm muss durch eine Wand-, Fußverankerung oder Kopfverbände gesichert werden (s. Befestigungszubehör, Seite 237).

Aufbaumaße

Gesamtlänge des Regals:

Anzahl der Ständerrahmen x 50 mm + Nennlänge + 7 mm

Gesamttiefe des Regals:

Nenntiefe + 2 mm

Höhe der Holme:

Typ ZG 55:	80 mm
Typ ZG 85:	110 mm
Typ CO:	65 mm

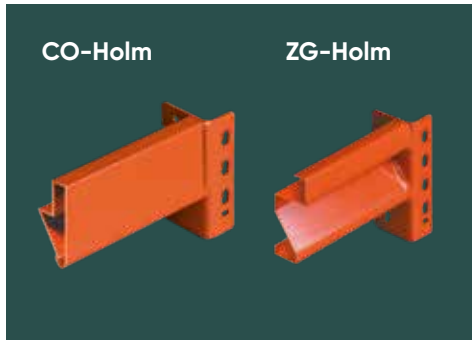

Aussteifung durch Holme

Die Aussteifung der Regale erfolgt je nach Belastung mit CO-Holm oder ZG-Holm. Der besonders profilierte ZG-Holm ist optimal für schwere Belastungen.

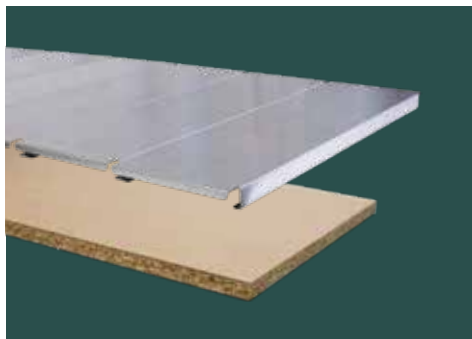

Stahlpaneele oder Spanplatten

Je nach Einsatzzweck können wahlweise Stahlpaneele oder Spanplatten eingesetzt werden.



Ständerrahmen

Die Rahmen bestehen aus Stützen und Fachwerkverstreben und sind daher optimal für schwere Lasten geeignet.

Produktmerkmale

- + maximale Fachlast 950 kg
- + maximale Feldlast 3,8 t
- + Lagerung der Ware wahlweise auf Stahlpaneele oder 25 mm Spanplatten
- + unterschiedliche Holmtypen je nach benötigter Fachlast
- + optimale Höheneinteilung des Stauraumes durch 25 mm-Raster
- + optimale Anpassung an räumliche Gegebenheiten und an das Lagergut durch 3 Regalbreiten und 3 Regalhöhen
- + einfache Lagerung sperriger und voluminöser Güter
- + schnelles Anpassen an das Lagergut durch einfaches Stecken der Holme
- + beidseitige Bestückung und Entnahme der Lagerware

Fachbodenregal
Stecksystem

Fachbodenregal
Schraubsystem

Fachbodenregale
Office und Archiv

Weitspann-
regale

Paletten-
regale

Kragarm-
regale

Regalanlagen
und Bühnen

Weitspannregale nur per Hand be- und entladen!

Trotz der hohen Belastbarkeit und der Ähnlichkeit zu Palettenregalen dürfen Weitspannregale nicht mit Flurförderfahrzeugen, sondern nur per Hand be- und entladen werden.

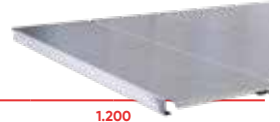

Komplettnregale W 100, Holme Typ ZG, mit Stahlpaneelen

Tiefe in mm		600				800				1.000				1.200				
Höhe mm	Anzahl Ebenen	Grundregal	Anbauregal	Grundregal	Anbauregal	Grundregal	Anbauregal	Grundregal	Anbauregal	Grundregal	Anbauregal	Grundregal	Anbauregal	Grundregal	Anbauregal			
Fachbreite 1.785 mm		Fachlast 600 kg				Fachlast 600 kg				Fachlast 600 kg				Fachlast 557 kg				
blau orange	2.000	3	19581	719,56 €	19582	627,16 €	19590	818,35 €	19591	718,10 €	19599	916,04 €	19600	807,33 €	19707	993,10 €	19708	884,39 €
	2.500	4	19610	943,34 €	19611	828,17 €	19619	1.074,46 €	19620	949,13 €	19628	1.204,06 €	19629	1.067,77 €	19709	1.306,80 €	19710	1.170,52 €
blau orange	3.000	5	19680	1.156,93 €	19681	1.024,09 €	19689	1.317,51 €	19690	1.173,63 €	19698	1.476,02 €	19699	1.320,19 €	19711	1.604,45 €	19712	1.448,62 €
	Zusatzebene		19583	178,25 €	19583	178,25 €	19592	205,95 €	19592	205,95 €	19602	232,87 €	19602	232,87 €	19713	258,56 €	19713	258,56 €
Fachbreite 2.140 mm		Fachlast 950 kg				Fachlast 950 kg				Fachlast 899 kg				Fachlast 668 kg				
blau orange	2.000	3	19584	837,75 €	19585	745,34 €	19593	953,15 €	19594	852,90 €	19603	1.067,00 €	19604	958,29 €	19757	1.159,47 €	19758	1.050,75 €
	2.500	4	19613	1.100,92 €	19614	985,75 €	19622	1.254,19 €	19623	1.128,86 €	19631	1.405,34 €	19632	1.269,05 €	19759	1.528,63 €	19760	1.392,34 €
blau orange	3.000	5	19683	1.353,90 €	19684	1.221,07 €	19692	1.542,18 €	19693	1.398,30 €	19701	1.727,61 €	19702	1.571,78 €	19761	1.881,72 €	19762	1.725,89 €
	Zusatzebene		19586	217,65 €	19586	217,65 €	19595	250,88 €	19595	250,88 €	19605	283,19 €	19605	283,19 €	19763	314,01 €	19763	314,01 €
Fachbreite 2.500 mm		Fachlast 820 kg				Fachlast 820 kg				Fachlast 820 kg				Fachlast 780 kg				
blau orange	2.000	3	19587	1.038,56 €	19588	946,15 €	19596	1.170,58 €	19597	1.070,33 €	19607	1.300,58 €	19608	1.191,87 €	19773	1.408,46 €	19774	1.299,75 €
	2.500	4	19616	1.368,67 €	19617	1.253,50 €	19625	1.544,10 €	19626	1.418,77 €	19634	1.716,78 €	19635	1.580,49 €	19775	1.860,62 €	19776	1.724,33 €
blau orange	3.000	5	19686	1.688,59 €	19687	1.555,75 €	19695	1.904,56 €	19696	1.760,68 €	19704	2.116,92 €	19705	1.961,09 €	19777	2.296,72 €	19778	2.140,89 €
	Zusatzebene		19589	284,58 €	19589	284,58 €	19598	323,36 €	19598	323,36 €	19609	361,05 €	19609	361,05 €	19779	397,01 €	19779	397,01 €

Wichtiger Hinweis: Die Summe der Fachlasten darf die maximale Feldlast gemäß Tabelle auf Seite 237 nicht überschreiten!

Komplettnregale W 100, Holme Typ ZG, mit Spanplatten



Tiefe in mm		600				800				1.000				1.200				
Höhe mm	Anzahl Ebenen	Grundregal	Anbauregal	Grundregal	Anbauregal	Grundregal	Anbauregal	Grundregal	Anbauregal	Grundregal	Anbauregal	Grundregal	Anbauregal	Grundregal	Anbauregal			
Fachbreite 1.785 mm		Fachlast 600 kg				Fachlast 600 kg				Fachlast 600 kg				Fachlast 600 kg				
blau orange	2.000	3	19500	674,91 €	19501	582,50 €	19509	825,08 €	19510	724,83 €	19518	928,58 €	19519	819,86 €	19022	1.023,13 €	19023	914,42 €
	2.500	4	19527	883,80 €	19528	768,63 €	19536	1.083,43 €	19537	958,10 €	19545	1.220,77 €	19546	1.084,48 €	19024	1.346,85 €	19025	1.210,56 €
blau orange	3.000	5	19554	1.082,50 €	19555	949,67 €	19563	1.328,73 €	19564	1.184,84 €	19572	1.496,91 €	19573	1.341,08 €	19026	1.654,50 €	19027	1.498,67 €
	Zusatzebene		19502	163,37 €	19502	163,37 €	19511	208,19 €	19511	208,19 €	19520	237,05 €	19520	237,05 €	19028	268,57 €	19028	268,57 €
Fachbreite 2.140 mm		Fachlast 950 kg				Fachlast 950 kg				Fachlast 950 kg				Fachlast 950 kg				
blau orange	2.000	3	19503	783,90 €	19504	691,50 €	19512	949,06 €	19513	848,81 €	19521	1.067,46 €	19522	958,75 €	19029	1.178,31 €	19030	1.069,60 €
	2.500	4	19530	1.029,12 €	19531	913,95 €	19539	1.248,75 €	19540	1.123,42 €	19548	1.405,96 €	19549	1.269,67 €	19031	1.553,76 €	19032	1.417,47 €
blau orange	3.000	5	19557	1.264,16 €	19558	1.131,32 €	19566	1.535,37 €	19567	1.391,49 €	19575	1.728,39 €	19576	1.572,56 €	19033	1.913,14 €	19034	1.757,31 €
	Zusatzebene		19505	199,70 €	19505	199,70 €	19514	249,52 €	19514	249,52 €	19523	283,34 €	19523	283,34 €	19035	320,29 €	19035	320,29 €
Fachbreite 2.500 mm		Fachlast 830 kg				Fachlast 830 kg				Fachlast 830 kg				Fachlast 830 kg				
blau orange	2.000	3	19506	976,27 €	19507	883,86 €	19515	1.156,51 €	19516	1.056,26 €	19524	1.325,79 €	19525	1.217,07 €	19036	1.402,47 €	19037	1.293,76 €
	2.500	4	19533	1.285,61 €	19534	1.170,44 €	19542	1.525,35 €	19543	1.400,01 €	19551	1.750,39 €	19552	1.614,10 €	19038	1.852,64 €	19039	1.716,35 €
blau orange	3.000	5	19560	1.584,76 €	19561	1.451,93 €	19569	1.881,12 €	19570	1.737,24 €	19578	2.158,93 €	19579	2.003,10 €	19040	2.286,74 €	19041	2.130,91 €
	Zusatzebene		19508	263,82 €	19508	263,82 €	19517	318,67 €	19517	318,67 €	19526	369,45 €	19526	369,45 €	19042	395,01 €	19042	395,01 €

Wichtiger Hinweis: Die Summe der Fachlasten darf die maximale Feldlast gemäß Tabelle auf Seite 237 nicht überschreiten!

Fachbodenregal
Stecksystem

Fachbodenregal
Schraubsystem

Fachbodenregale
Office und Archiv

Weitspann-
regale

Paletten-
regale

Kragarm-
regale

Regalanlagen
und Bühnen



W 100 Umweltregal-Set

für die Lagerung wassergefährdender Stoffe

Eigenschaften

- + Belastbarkeit je Ebene 538 kg bei gleichmäßig verteilter Last
- + individuelle Höheneinteilung des Stauraumes durch 25 mm-Raster
- + Grundregal mit 2 Rahmen 2.000 x 600 mm
- + Anbauregal mit 1 Rahmen 2.000 x 600 mm
- + je 3 Ebenen 1.250 mm mit CO-Holmen und Gitterrostböden
- + je 1 Auffangwanne 1.200 x 800 x 360 mm mit 215 l Volumen inkl. Gitterrost
- + Ständer blau, Holme orange, Fachwerk verzinkt

Nutzen

- + direkter Ablauf austretender Flüssigkeiten durch Gitterrostböden in die dicht verschweißte Fasspalette
- + leichter Transport der Fasspalette mit Gabelstapler oder Hubwagen
- + beidseitige Bestückung und Entnahme der Lagerware

Kombiregal, Fachbreite 1.250 mm					
		Tiefe mm		600	
Höhe	Gitterrostböden	Grundregal	Anbauregal		
2.000	3	14860 ●	1.738,72 €	14861 ●	1.646,32 €
Zusatzebene		14862 ●	210,56 €	14862 ●	210,56 €



für 4 Fässer

Fasspalette für 2 bzw. 4 Fässer

für die Lagerung von Fässern

Eigenschaften

- + zur Lagerung von 200 l Fässern
- + 2 Fässer: B 1.200 x T 800 x H 360 mm
Auffangvolumen: 215 l
- + 4 Fässer: B 1.330 x T 1.200 x H 260 mm
Auffangvolumen: 200 l
- + Maße inkl. 100 mm Unterfahrhöhe
- + Abdeckung durch eingelegtes verzinktes Gitterrost

Nutzen

- + direkter Ablauf austretender Flüssigkeiten durch Gitterrostböden in die dicht verschweißte Fasspalette
- + leichter Transport der Fasspalette mit Gabelstapler oder Hubwagen

für Fässer à 200 l					
		für 2 Fässer		für 4 Fässer	
RAL 5010 enzianblau		14850 ●	922,23 €	14852 ○	1.331,48 €
verzinkt		14851 ○	922,23 €	14853 ○	1.331,48 €

W 100 Weitspannregal

→ Komponenten und Einzelteile

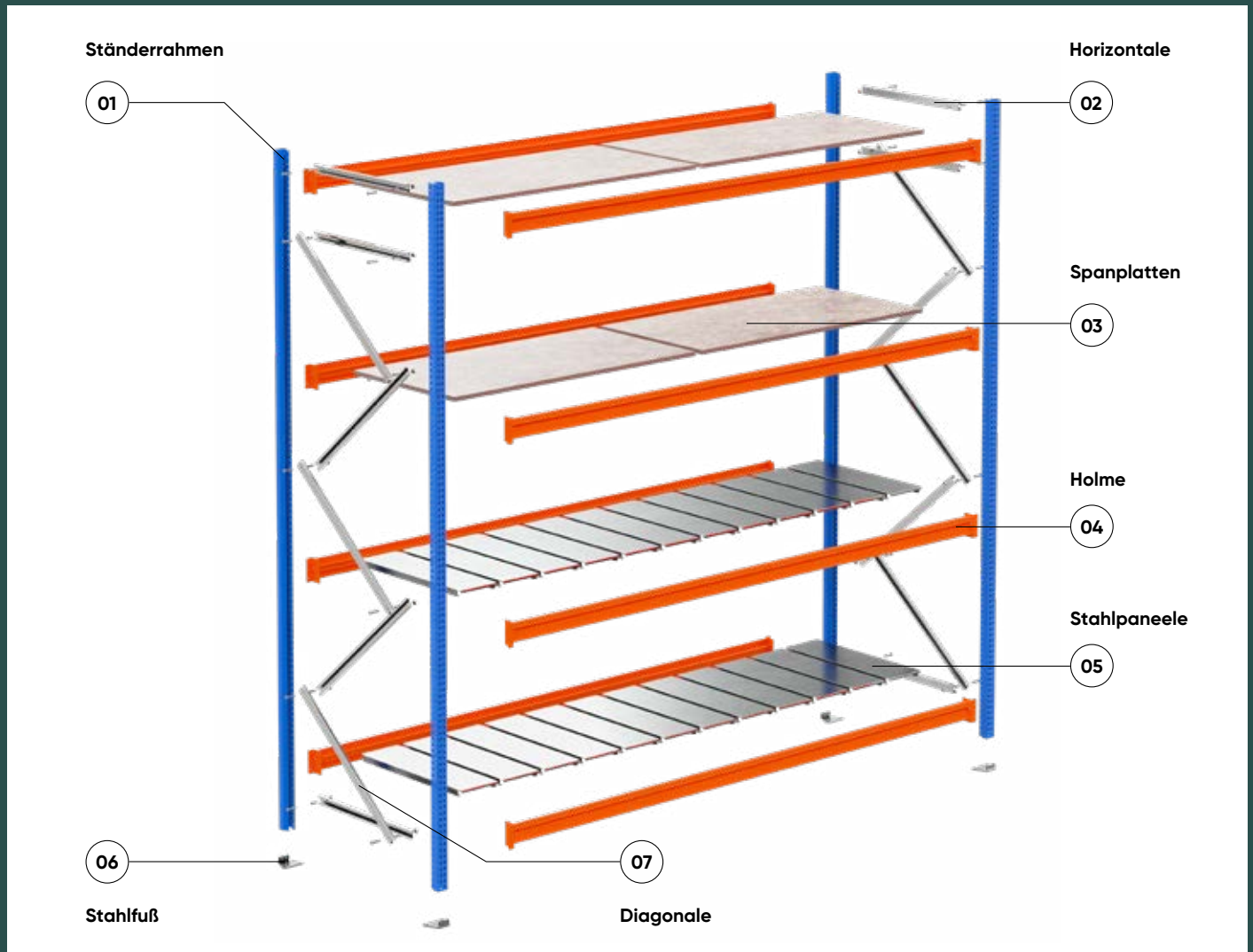

Holme Typ ZG

- + für Einsatz mit Stahlpaneele oder Spanplatte
- + inkl. 2 Sicherungstifte
- + kunststoffbeschichtet, orange

Länge mm	Belastung in kg	Typ		
1.785	670	ZG 55/18	19829-N ●	46,19 €
2.140	950	ZG 85/20	19833-N ●	57,30 €
2.500	950	ZG 85/20	19838-N ●	82,18 €



Holme Typ CO

- + für Umweltregale
- + kunststoffbeschichtet, orange

Länge mm	Belastung kg		
1.250	538	19818 ●	27,05 €
1.605	419	19820 ●	33,59 €



Sicherungstift für
Holm Typ ZG und CO

19958-N ●

0,41 €

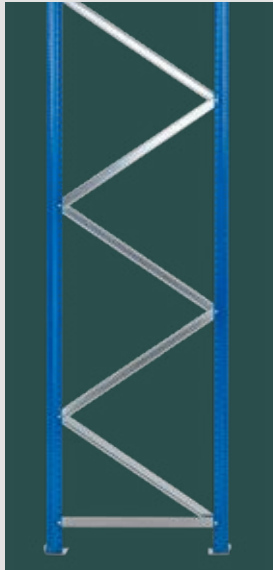

Ständerrahmen

- + unmontiert
- + inkl. FüÙe und Fachwerk

Höhe mm	Tiefe mm		
2.000	600	19482 ●	92,41 €
	800	19483 ●	100,25 €
	1.000	19484 ●	108,71 €
	1.200	19485 ●	116,64 €
2.500	600	19487 ●	115,17 €
	800	19488 ●	125,33 €
	1.000	19489 ●	136,29 €
	1.200	19490 ●	146,55 €
3.000	600	19492 ●	132,84 €
	800	19493 ●	143,89 €
	1.000	19494 ●	155,83 €
	1.200	19495 ●	167,00 €

Belastungstabelle der Ständer	
Ebenenabstände Höhe mm	Feldlast kg
500	3.500
600	3.430
700	3.350
800	3.200
900	3.080
1.000	3.000
1.100	2.800
1.200	2.600

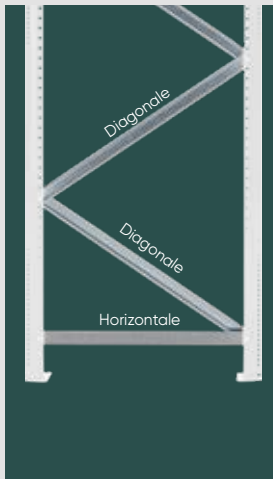

Fachwerk

- + für Ständer
- + verzinkt

	für Rahmentiefe	Länge mm		
Horizontale	600 mm	553	19877-N ●	3,71 €
	800 mm	753	19878-N ●	4,97 €
	1.000 mm	953	19879-N ●	6,30 €
	1.200 mm	1.153	19880-N ●	7,55 €
Diagonale	600 mm	660	19891-N ●	4,49 €
	800 mm	834	19892-N ●	5,55 €
	1.000 mm	1.018	19893-N ●	6,72 €
	1.200 mm	1.207	19894-N ●	7,80 €



Unterlegbleche 2 mm

- + zum Ausgleich von Bodenunebenheiten
- + verzinkt

19950-X ●	1,76 €
-----------	--------



Schraubanker 8 x 75 mm

- + zur Bodenverankerung als Kippsicherung
- + verzinkt

19956 ●	2,12 €
---------	--------



Tiefenstufe

- + für Spanplatten
- + verzinkt

Ständertiefe mm	für Holme ZG 55	für Holme ZG 85
800	19961 ● 9,95 €	19962 ● 9,95 €
1.000	19963 ● 11,91 €	19964 ● 11,91 €
1.200	19995 ● 14,05 €	19996 ● 14,05 €

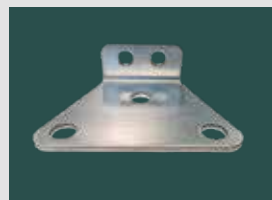

W 100 Stahlfuß einzeln

- + verzinkt

19895-N ●	2,48 €
-----------	--------



Spanplatten

- + 25 mm stark
- + roh/roh

Fachbreite mm	für Tiefe 600 mm	für Tiefe 800 mm	für Tiefe 1.000 mm	für Tiefe 1.200 mm
1.785	19908 ●	19909 ●	19910 ●	19911 ●
	70,99 €	95,92 €	120,85 €	148,09 €
2.140	19916 ●	19917 ●	19918 ●	19919 ●
	85,10 €	115,03 €	144,92 €	177,60 €
2.500	19920 ●	19921 ●	19922 ●	19923 ●
	99,46 €	134,42 €	169,35 €	202,56 €

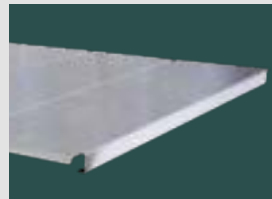

Stahlpaneele einzeln

- + für Holme Typ ZG
- + verzinkt

für Tiefe mm	Breite mm		
600	178	19090 ●	8,59 €
800	178	19091 ●	11,36 €
1.000	178	19092 ●	14,05 €
1.200	178	19093 ●	16,62 €

Wohin mit Ihrer Kunst?

Wir regalen das.

Die **James-Simon-Galerie** wurde als Besucherzentrum der Berliner Museumsinsel nach Plänen des britischen Architekten David Chipperfield erbaut. Zusammen mit der Archäologischen Promenade bildet die Galerie den Kern des Masterplans Museumsinsel. Für die Sonderausstellung „Nah am Leben. 200 Jahre Gipsformerei“ realisierte SCHULTE für die Galerie ein außergewöhnliches Projekt.

Lagergut



Lagerlösung



→ **Lagergut**
Gipsbüsten

→ **Regaltypen**
Fachbodenregale, Weitspannregale

Die Sonderausstellung „Nah am Leben. 200 Jahre Gipsformerei“ präsentierte die in alter Handwerkstradition gefertigten Abgüsse bedeutender Bildwerke von der Vor- und Frühgeschichte bis ins 20. Jahrhundert. Darunter Gipsgüsse wie Donatellos David, die Büste der Nofretete oder der Kopf der Juno Ludovisi.

Die Exponate wurden in edlen, schwarzen Fachbodenregalen von SCHULTE präsentiert, die die hellen Ausstellungsobjekte eindrücklich inszenierten.

Die Regale ermöglichten eine optisch attraktive Aufteilung der **MULTIplus** Fachböden und eine flexible Anpassung für Exponate unterschiedlicher Größen. Dabei wurden multimediale Elemente eingebunden. Schwere Objekte wurden auf weißen Podesten ausgestellt, die aus Regalen in Vierfachbauweise mit schwarzen T-Profilen als Unterkonstruktion bestanden.

Kunde

James-Simon-Galerie, Berlin

Branche

Museum

Auftragsumfang

Beratung, Planung, Lieferung, Montage

Anforderungen

- Einlagerung von Gipsbüsten mit einem Gewicht von bis zu 250 kg unter Beachtung von Punktlasten
- Verbindung von industriellem Clean Look und statisch notwendigem Aufbau

Besonderheiten

- Sehr enges Anlieferfenster und eine sehr enge Taktung der Gewerke, da es sich um eine Sonderausstellung handelte.
- Höchste Sensibilität bei der Montage aufgrund des besonderen Gebäudes, u.a. Natursteinboden
- Die Monteure arbeiteten ausschließlich mit weißen Handschuhen, um keine Fingerabdrücke zu hinterlassen.

→ **Der Kundennutzen**

**Regale als Kunstform
und Teil der Ausstellung**





Unsere Palettenregale sind die optimale Lösung zur Lagerung schwerer Güter. Die massiven Rahmenprofile ermöglichen standardmäßig Fachlasten bis 4.000 kg sowie Feldlasten bis 24,5 t.

3 Palettenregale

244–245 Systemübersicht

246 Komplettregale

246–247 Komplettregale

248–251 Planungsgrundlagen

248 Längs- und Querlagerung

249 Technische Bestimmungen

250–251 Palettenregal konfigurieren

252–265 Systemkomponenten und Zubehör

252 Rahmen

253 Holmpaare

254–265 Einzelteile und Zubehör

266–279 Spezialregale

267 Profillager-Regale

268–269 Kabeltrommel-Regale

271 Blockregale

272–273 Umweltregale

274–278 Feuerverzinkte Palettenregale

279 Blechlager-Box / Tafel-Regal / Reststück-Regal

280–283 Projektstory

Palettenregale

→ Feldlasten bis 24,5 Tonnen,
Höhen bis 12 Meter



5
Tage
ab Lager

4
Wochen
ab Lager

5-6
Wochen
ab Lager

3
Jahre
Garantie
Schwerlast-
regal

gemäß
DIN EN
15512:2020

Stützen
blau ähnlich
RAL 5017

Holme
RAL 2004
reinorange

Fachwerk
sendzimier-
verzinkt

Regalmaße in mm

Breiten 950 / 1.350 / 1.825 / 2.225 / 2.700 /
3.300 / 3.600
Höhen 2.000 bis 12.000
Tiefen 800 / 1.100

Planung

Notwendige Faktoren für die Planung:

- + das Palettengewicht
- + die Abmaße des Lagergutes und die Palettenhöhe
- + die Holmlänge
(1 bis 4 Paletten pro Fach)
- + Anzahl der Lagerebenen pro Feld
- + die Rahmenhöhe (Raumhöhe)
- + die Art des Bediengerätes

Sicherheit

- + Palettenregale müssen grundsätzlich gegen Verschieben gesichert werden. Dazu müssen geeignete Bodenanker verwendet werden, die im Lieferumfang enthalten sind (Seite 255).
- + Zum Schutz der Regale und Sicherheit im Betrieb durch Flurförderzeuge empfehlen wir den Einsatz von Rammschutzecken und Leitplanken (Seite 257) gemäß DGUV-I 208-061 (BGR 234).

Aufbaumaße

Gesamtlänge des Regals:

- + Für Ständerrahmen S610-M18-U:
Summe aller Feldbreiten
+ (Anzahl der Ständerrahmen x 86)
- + Für Ständerrahmen S625-A18 + S635-B20 + S645-B25:
Summe aller Feldbreiten
+ (Anzahl der Ständerrahmen x 110)
- + mind. 100 mm Abstand der Außenrahmen zu Wänden oder Gebäudeteilen für Fußplatten berücksichtigen

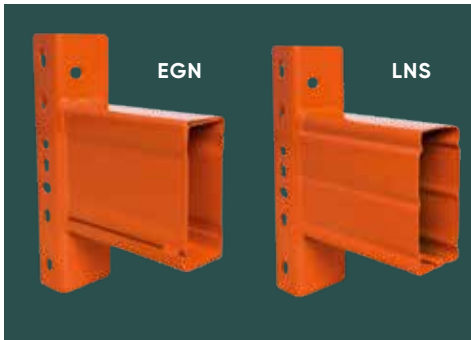

Holme mit Kastenprofil

Kaltverformte Profile mit angeschweißten Agraffen sorgen für besonders hohe Stabilität sowie Längs- und Verwindungssteifigkeit.

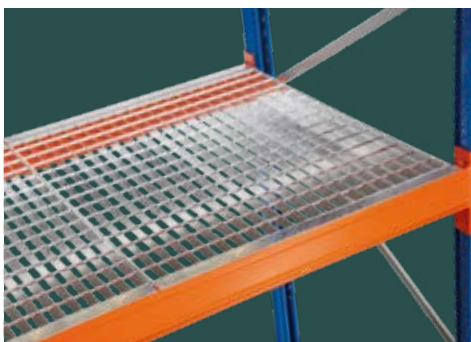

Vielseitige Aufragemöglichkeiten

Durch verschiedene Auflagen wie z. B. Stahlpaneele, Spanplatten, Gitterroste, Container- und Fassauflagen können unterschiedlichste Waren gelagert werden.

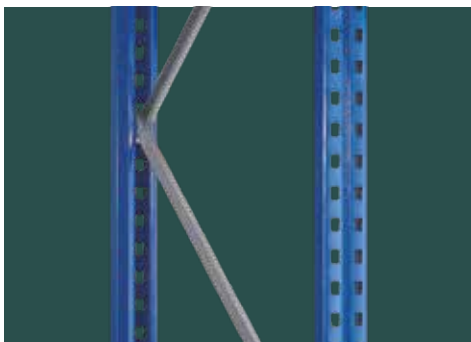

4 Rahmentypen zur Auswahl

Je nach Belastungsanforderung kann zwischen 4 verschiedenen Rahmentypen gewählt werden.

Produktmerkmale

- + hohe Fachlasten bis 4.000 kg und Feldlasten bis 24,5 t standardmäßig
- + einteilige Rahmenprofile bis 12 m Höhe
- + Holme lassen sich im Raster von 50 mm in der Höhe verstellen
- + statische Berechnung nach dem aktuellem Stand der Technik: DIN EN 15512:2022-06
- + Bestückung und Entnahme mit Regalbediengeräten und Flurförderzeugen
- + besonders standfest durch Fachwerk-Verstrebung in den Rahmen
- + hohe Längs- und Verwindungssteifigkeit durch kaltverformte Kastenprofile mit angeschweißten Agraffen
- + Rahmen-Zwischenhöhen und Holm-Zwischenlängen lieferbar
- + langfristige Planungssicherheit durch Standard-Rahmen
- + schneller Aufbau durch einfaches Einhängen der Holme
- + durch Systemzubehör optimale Lagerung von Flachpaletten, Gitterboxen oder anderen Ladehilfsmitteln

Fachbodenregal
Stecksystem

Fachbodenregal
Schraubsystem

Fachbodenregale
Office und Archiv

Weitspann-
regale

Paletten-
regale

Kragarm-
regale

Regalanlagen
und Bühnen

Konfigurieren Sie schnell und einfach Ihr Palettenregal im SCHULTE 3D-Configurator

Nutzen Sie die intuitive Konfiguration vom einzelnen Regal bis zur Hallenplanung – inklusive der 360° Visualisierung in Echtzeit.

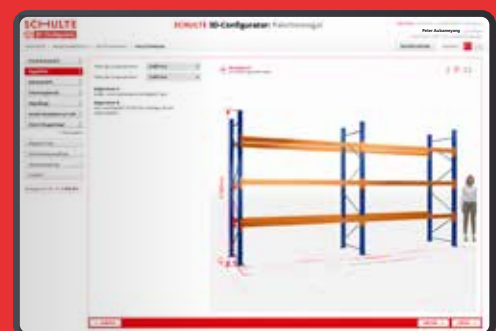

Komplettregale

Startersets und Anbauregale

Palettengewicht von 500 kg bis 1.000 kg

- + **Startersets** bestehen aus 3 Feldern je 2.700 mm breit
 - 4 Rahmen
 - 12 bzw. 18 Holme
 - 16 Schwerlastanker / Bodenanker
 - 8 Unterlegbleche 2 mm
- + **Anbauregale** bestehen aus 1 Feld 2.700 mm breit
 - 1 Rahmen
 - 4 bzw. 6 Holme
 - 4 Schwerlastanker / Bodenanker
 - 2 Unterlegbleche 2 mm



5⁺
Tage
ab Lager

3[✓]
Jahre
Garantie
Schwerlast-
regal

Palettengewicht bis 500 kg

3 Lagerebenen – Palettengewicht bis 500 kg – Holztyp LNS-DUO 100 x 50 x 2.700 mm

Starterset	Höhe mm	Breite mm	Tiefe mm	Fachhöhe mm	Palettenhöhe max. mm	Anzahl Lagerebenen	Anzahl Palettenplätze	Fachlast max. kg	Rahmen-typ	Feldlast max. kg	Starterset (3 Felder je 2.700 mm breit)	
											46800-N	1.427,90 €
	3.000	8.444	1.100	1.250	1.000	3	27	1.500	S610-M18-U	5.395	46800-N	1.427,90 €
	4.000	8.444	1.100	1.750	1.500	3	27	1.500	S610-M18-U	5.287	46801-N	1.614,72 €
	5.000	8.444	1.100	2.250	2.000	3	27	1.500	S610-M18-U	4.582	46802-N	1.789,80 €
Anbauregal (1 Feld 2.700 mm breit)												
	3.000	2.786	1.100	1.250	1.000	3	9	1.500	S610-M18-U	5.395	46803-N	415,92 €
	4.000	2.786	1.100	1.750	1.500	3	9	1.500	S610-M18-U	5.287	46804-N	462,62 €
	5.000	2.786	1.100	2.250	2.000	3	9	1.500	S610-M18-U	4.582	46805-N	506,39 €

4 Lagerebenen – Palettengewicht bis 500 kg – Holztyp LNS-DUO 100 x 50 x 2.700 mm

Starterset	Höhe mm	Breite mm	Tiefe mm	Fachhöhe mm	Palettenhöhe max. mm	Anzahl Lagerebenen	Anzahl Palettenplätze	Fachlast max. kg	Rahmen-typ	Feldlast max. kg	Starterset (3 Felder je 2.700 mm breit)	
											46806-N	1.781,55 €
	3.000	8.444	1.100	800	600	4	36	1.500	S610-M18-U	6.630	46806-N	1.781,55 €
	4.000	8.444	1.100	1.150	900	4	36	1.500	S610-M18-U	6.440	46807-N	1.968,37 €
	5.000	8.444	1.100	1.500	1.250	4	36	1.500	S610-M18-U	6.150	46808-N	2.143,45 €
Anbauregal (1 Feld 2.700 mm breit)												
	3.000	2.786	1.100	800	600	4	12	1.500	S610-M18-U	6.630	46809-N	533,80 €
	4.000	2.786	1.100	1.150	900	4	12	1.500	S610-M18-U	6.440	46810-N	580,51 €
	5.000	2.786	1.100	1.500	1.250	4	12	1.500	S610-M18-U	6.150	46811-N	624,27 €

Alle Preise ohne Bestückung. Die Tabellen zeigen Bestellbeispiele. Weitere Abmessungen und Ausführungen auf Anfrage.

● 5 Tage ab Lager

Palettengewicht bis 800 kg

3 Lagerebenen – Palettengewicht bis 800 kg – Holztyp LNS-DUO 110 x 50 x 2.700 mm											
Höhe mm	Breite mm	Tiefe mm	Fachhöhe mm	Palettenhöhe max. mm	Anzahl Lagerebenen	Anzahl Palettenplätze	Fachlast max. kg	Rahmen-typ	Feldlast max. kg	Starterset (3 Felder je 2.700 mm breit)	Starterset
3.000	8.444	1.100	1.250	1.000	3	27	2.400	S610-M18-U	5.395	46824-N ●	1.495,00 €
4.000	8.444	1.100	1.750	1.500	3	27	2.400	S610-M18-U	5.287	46825-N ●	1.681,82 €
5.000	8.540	1.100	2.250	2.000	3	27	2.400	S625-A18	6.880	46826-N ●	2.051,35 €
Anbauregal (1 Feld 2.700 mm breit)											Anbauregal
3.000	2.786	1.100	1.250	1.000	3	9	2.400	S610-M18-U	5.395	46827-N ●	438,28 €
4.000	2.786	1.100	1.750	1.500	3	9	2.400	S610-M18-U	5.287	46828-N ●	484,99 €
5.000	2.810	1.100	2.250	2.000	3	9	2.400	S625-A18	6.880	46829-N ●	577,37 €

4 Lagerebenen – Palettengewicht bis 800 kg – Holztyp LNS-DUO 110 x 50 x 2.700 mm											
Höhe mm	Breite mm	Tiefe mm	Fachhöhe mm	Palettenhöhe max. mm	Anzahl Lagerebenen	Anzahl Palettenplätze	Fachlast max. kg	Rahmen-typ	Feldlast max. kg	Starterset (3 Felder je 2.700 mm breit)	Starterset
3.000	8.540	1.100	800	550	4	36	2.400	S625-A18	8.720	46830-N ●	2.012,60 €
4.000	8.540	1.100	1.150	900	4	36	2.400	S625-A18	8.682	46831-N ●	2.235,71 €
5.000	8.540	1.100	1.500	1.250	4	36	2.400	S625-A18	8.630	46832-N ●	2.438,54 €
Anbauregal (1 Feld 2.700 mm breit)											Anbauregal
3.000	2.810	1.100	800	550	4	12	2.400	S625-A18	8.720	46833-N ●	599,95 €
4.000	2.810	1.100	1.150	900	4	12	2.400	S625-A18	8.682	46834-N ●	655,73 €
5.000	2.810	1.100	1.500	1.250	4	12	2.400	S625-A18	8.630	46835-N ●	706,44 €

Palettengewicht bis 1.000 kg

3 Lagerebenen – Palettengewicht bis 1.000 kg – Holztyp EGN-DUO 120 x 50 x 2.700 mm											
Höhe mm	Breite mm	Tiefe mm	Fachhöhe mm	Palettenhöhe max. mm	Anzahl Lagerebenen	Anzahl Palettenplätze	Fachlast max. kg	Rahmen-typ	Feldlast max. kg	Starterset (3 Felder je 2.700 mm breit)	Starterset
3.000	8.540	1.100	1.250	1.000	3	27	3.000	S625-A18	7.070	46836-N ●	1.819,48 €
4.000	8.540	1.100	1.750	1.500	3	27	3.000	S625-A18	7.115	46837-N ●	2.042,59 €
5.000	8.540	1.100	2.250	2.000	3	27	3.000	S625-A18	6.880	46838-N ●	2.245,43 €
Anbauregal (1 Feld 2.700 mm breit)											Anbauregal
3.000	2.810	1.100	1.250	1.000	3	9	3.000	S625-A18	7.070	46839-N ●	535,58 €
4.000	2.810	1.100	1.750	1.500	3	9	3.000	S625-A18	7.115	46840-N ●	591,35 €
5.000	2.810	1.100	2.250	2.000	3	9	3.000	S625-A18	6.880	46841-N ●	642,06 €

4 Lagerebenen – Palettengewicht bis 1.000 kg – Holztyp EGN-DUO 120 x 50 x 2.700 mm											
Höhe mm	Breite mm	Tiefe mm	Fachhöhe mm	Palettenhöhe max. mm	Anzahl Lagerebenen	Anzahl Palettenplätze	Fachlast max. kg	Rahmen-typ	Feldlast max. kg	Starterset (3 Felder je 2.700 mm breit)	Starterset
3.000	8.540	1.100	800	550	4	36	3.000	S625-A18	9.000	46842-N ●	2.303,71 €
4.000	8.540	1.100	1.150	900	4	36	3.000	S625-A18	9.000	46843-N ●	2.526,83 €
5.000	8.540	1.100	1.500	1.250	4	36	3.000	S625-A18	9.000	46844-N ●	2.729,66 €
Anbauregal (1 Feld 2.700 mm breit)											Anbauregal
3.000	2.810	1.100	800	550	4	12	3.000	S625-A18	9.000	46845-N ●	696,99 €
4.000	2.810	1.100	1.150	900	4	12	3.000	S625-A18	9.000	46846-N ●	752,77 €
5.000	2.810	1.100	1.500	1.250	4	12	3.000	S625-A18	9.000	46847-N ●	803,47 €

Längs- oder Querlagerung der Paletten

Perfekte Anpassung an jede Lageranforderung

Längslagerung (Standard)

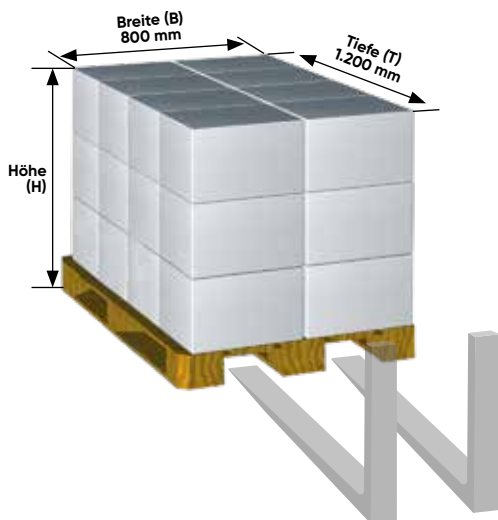

Tiefe: 1.100 mm

Lichte Fachbreite: 2.700 mm

(= 3 x Standardpaletten à 800 mm (B) x 1.200 mm (T) nach DIN EN 13698-1 mit 75 mm Horizontalabstand)

Querlagerung (Optional)

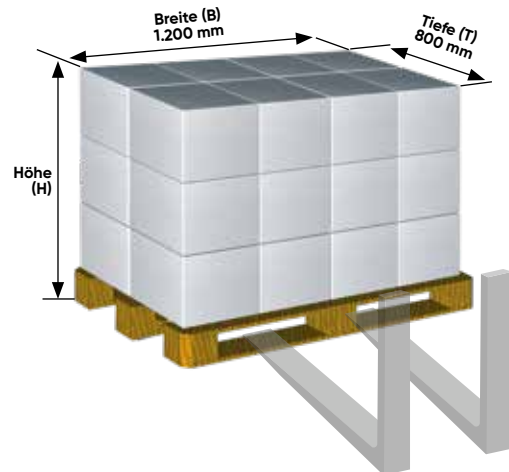

Hinweis:
Bei Querlagerung sind Tiefenauflagen zu verwenden

S_263

Technische Bestimmungen zum Aufbau eines Palettenregals

- + Außenständer müssen bei Gängen und Verkehrswegen mindestens 500 mm höher als die oberste Lagerebene sein, um Gänge gegen herabfallendes Lagergut zu sichern. Die genaue Höhe ist abhängig von der Palette und dem Lagergut. Das Lagergut muss gegen Herabfallen entsprechend gesichert sein.
- + Durchfahrten und Überbauten müssen mit einer geschlossenen Ebene (z. B. **Gitterroste C**, **Drahtgitterauflagen D**, **Spanplatten E**) versehen sein.
- + Die lichte Durchgangshöhe muss mindestens 2.200 mm betragen.
- + Ist der Abstand zwischen den Paletten im Doppelregal kleiner als 100 mm, sind **Durchschubsicherungen F** vorzusehen.
- + Bei Außenständern und Durchfahrten müssen **Rammschutzecken B** gemäß DGUV 108-007 (BGR 234) montiert werden.
- + Bei frei im Raum stehenden Einzelregalen und bei an Verkehrsflächen angrenzenden Einzelregalen sind rückseitig **Giterrückwände G** gegen Herabfallen des Lagergutes vorzusehen.
- + Betongüte: mindestens C 20/25 nach DIN EN 206-1 (DIN 1045-2); Betonstärke mindestens 200 mm.
- + An jeder Regalanlage sind **Traglastschilder** anzubringen.
- + Die Angaben gelten nur für gleichmäßig verteilte Last.
- + Ab 7.500 mm Oberkante Lagergut ist die jeweilige Landesbauverordnung der einzelnen Bundesländer vom Betreiber zu beachten, genauso wie alle übrigen baurechtlichen Regelungen.
- + Alle Lastangaben gelten nur für Innenaufstellung. Erdbebenlasten sowie Wind- und Schneelasten sind nicht berücksichtigt und müssen separat angefragt werden.

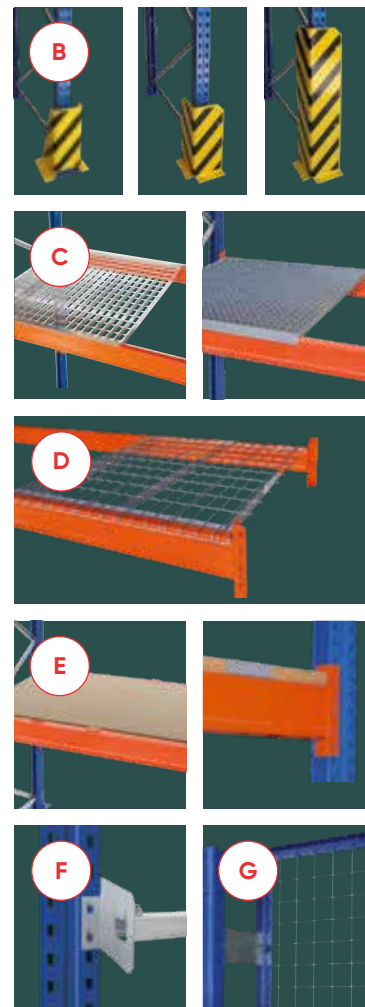

Neu-Fassung der DIN EN 15512:2022-06

für ein erhöhtes Sicherheitsniveau im Lager

Hintergründe und Änderungen

Die DIN EN 15512 gilt als eine der wichtigsten Vorschriften zur statischen Auslegung von ortsfesten, verstellbaren Palettenregalen aus Stahl. Nach ihrer Einführung im Jahr 2009 wurde diese in der Fassung 2020 überarbeitet und neu veröffentlicht.

Die Änderungen erfolgten aufgrund einer fortschreitenden europäischen Harmonisierung von Normen und Vorschriften sowie einer kontinuierlichen Weiterentwicklung und inhaltlichen Überarbeitung gemäß neuesten wissenschaftlichen Erkenntnissen. Dies zieht diverse Anpassungen in den Grundlagen und Berechnungsmethoden nach sich.

Die vordergründig geänderten Traglasten für Stützen und Holme sind das Ergebnis eines komplexen Zusammenspiels aus vielfältigen statischen Einflussgrößen und

Bewertungen, die zusammengefasst letztendlich zu einem deutlich höherem Sicherheitsniveau für den Nutzer führen. Mit der Veröffentlichung der DIN EN 15512:2022-06 gilt diese Norm somit als Stand der Technik und ist von allen Herstellern, Planern und Anwendern zu berücksichtigen.

Was bedeutet dies für Ihr Regal?

Die neuen Belastungswerte durch die neue DIN EN 15512:2022-06 wirken sich auf das System und seine Komponenten aus. Die Belastungswerte der Rahmen werden abgemindert. Im Bereich der Holme ist es dadurch zu Auf- und Abminderungen gekommen.

Bestandsanlagen sind von der Überarbeitung der DIN nicht betroffen. Sie gelten weiterhin als sicher.

Jetzt konfigurieren:

Die Wahl der richtigen Rahmen und Holme in 5 Schritten

1. Ermitteln Sie die max. Fachlast

= Summe aller Palettengewichte je Holmebene bei gleichmäßig verteilter Last

Voraussetzung: Palettenabmessung 800 mm (B) x 1.200 mm (T) mit ausreichender Tragfähigkeit (nach DIN EN 13698-1)

2. Ermitteln Sie die max. Feldlast

= Summe aller Fachlasten (nur der Holmebenen) je Regalfeld

Achtung: Die Summe der Fachlasten darf die zulässige Feldlast nicht überschreiten. Den passenden Rahmen finden Sie auf Seite 252.

3. Legen Sie die Fachhöhen fest

= Summe der Höhe des Lagergutes (H) + Vertikalabstand je Lagerebene (Y) + Holmhöhe (= Unterkante Palette bis Oberkante Holm, aufgerundet auf 50 mm)

4. Legen Sie die Rahmenhöhe fest

= Summe aus Bodenebene + Holmebenen

Achtung: Beachten Sie die Hubhöhe Ihres Flurförderfahrzeuges (letzte Lagerebene + 200 mm = minimale Hubhöhe)

Planungsmaße
gemäß DIN EN 15620:2021

Die horizontalen Abstandsmaße „X“ sind abhängig von der obersten Ebene.

Das vertikale Abstandsmaß „Y“ ist abhängig von der Höhe für jede Lagerebene separat zu bestimmen.

Den Rahmentyp „S“ bestimmen Sie anhand der Belastungstabelle für Rahmentypen auf Seite 251.

Erforderliche Abstandsmaße		
Einhängehöhe der Holmebene in mm*	Abstand X min. in mm	Abstand Y min. in mm
0-3.000	75	75
3.001-6.000	75	100
6.001-9.000	75	125
9.001-12.000	100	150

* Es gilt die Oberkante des Holms.

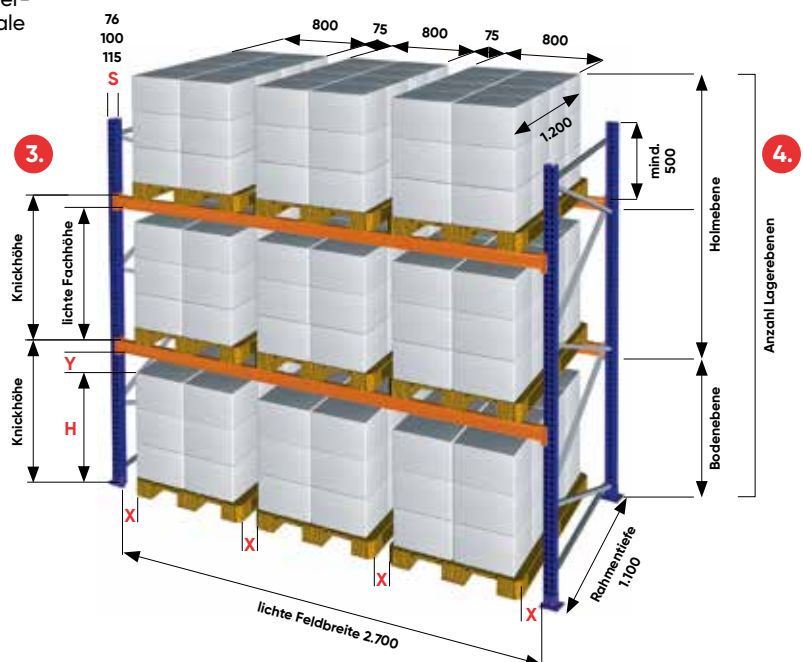
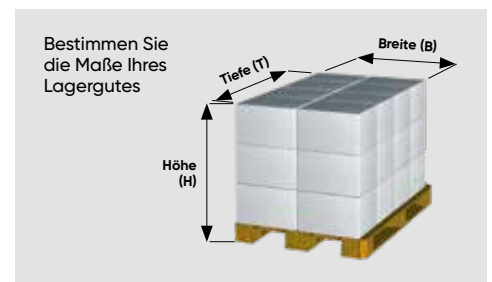
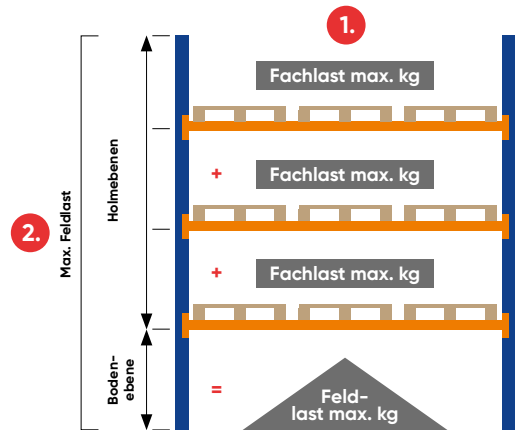

Ihr Palettenregal.

5. Ermitteln Sie den Rahmentyp

Entnehmen Sie den passenden Rahmentyp aus der untenstehenden Belastungstabelle anhand der Feldlast, der gewünschten Anzahl von Holmebenen sowie der Fachhöhen.

Hinweis: Die Feldlastangaben gelten bei 3 Feldern mit mindestens je 2 Holmebenen. Informationen zur Ablastung bei weniger als 3 Feldern finden Sie unten auf Seite.

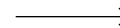

Hinweis:
Bitte beachten Sie die technischen Bestimmungen auf Seite 249.

Belastungstabellen für Rahmentypen

Feldlastangaben nur gültig für mindestens 3 Regalfelder und 2 Holmebenen

Max. Feldlasten für Rahmentyp S610-M18-U					
Knickhöhe bis	2 Holmebenen	3 Holmebenen	4 Holmebenen	5 Holmebenen	6 Holmebenen
1.000 mm	5.190 kg	6.555 kg	7.045 kg	7.360 kg	7.620 kg
1.300 mm	5.320 kg	6.325 kg	6.695 kg	6.945 kg	auf Anfrage
1.500 mm	5.395 kg	6.150 kg	6.475 kg	auf Anfrage	auf Anfrage
2.000 mm	5.180 kg	5.370 kg	auf Anfrage	auf Anfrage	auf Anfrage
2.500 mm	3.985 kg	auf Anfrage	auf Anfrage	auf Anfrage	auf Anfrage

Max. Feldlasten für Rahmentyp S625-A18					
Knickhöhe bis	2 Holmebenen	3 Holmebenen	4 Holmebenen	5 Holmebenen	6 Holmebenen
1.000 mm	6.930 kg	8.695 kg	9.370 kg	9.780 kg	10.135 kg
1.300 mm	7.045 kg	8.670 kg	9.285 kg	9.475 kg	auf Anfrage
1.500 mm	7.100 kg	8.630 kg	9.190 kg	auf Anfrage	auf Anfrage
2.000 mm	7.130 kg	8.020 kg	auf Anfrage	auf Anfrage	auf Anfrage
2.500 mm	6.630 kg	auf Anfrage	auf Anfrage	auf Anfrage	auf Anfrage

Max. Feldlasten für Rahmentyp S635-B20					
Knickhöhe bis	2 Holmebenen	3 Holmebenen	4 Holmebenen	5 Holmebenen	6 Holmebenen
1.000 mm	8.570 kg	11.125 kg	12.065 kg	12.690 kg	12.960 kg
1.300 mm	8.605 kg	10.965 kg	11.880 kg	11.910 kg	auf Anfrage
1.500 mm	8.640 kg	10.905 kg	11.505 kg	auf Anfrage	auf Anfrage
2.000 mm	8.685 kg	10.120 kg	auf Anfrage	auf Anfrage	auf Anfrage
2.500 mm	8.595 kg	auf Anfrage	auf Anfrage	auf Anfrage	auf Anfrage

Max. Feldlasten für Rahmentyp S645-B25					
Knickhöhe bis	2 Holmebenen	3 Holmebenen	4 Holmebenen	5 Holmebenen	6 Holmebenen
1.000 mm	10.825 kg	14.520 kg	15.870 kg	16.745 kg	16.640 kg
1.300 mm	10.850 kg	14.145 kg	15.325 kg	15.440 kg	auf Anfrage
1.500 mm	10.910 kg	13.975 kg	14.760 kg	auf Anfrage	auf Anfrage
2.000 mm	10.980 kg	12.770 kg	auf Anfrage	auf Anfrage	auf Anfrage
2.500 mm	10.845 kg	auf Anfrage	auf Anfrage	auf Anfrage	auf Anfrage

Auslegung nach DIN EN 15512:2022-06

Hinweis:

Die Belastbarkeit (Feldlast) verringert sich bei weniger Feldern. Beachten Sie bitte die prozentuale Ablastung zu den aufgeführten Belastungswerten (siehe Zeichnungen). Den Werten der Belastungstabelle liegen 3 Regalfelder mit je mind. 2 Holmebenen zugrunde. Werden weniger Felder aufgestellt, reduzieren sich die Belastungswerte.

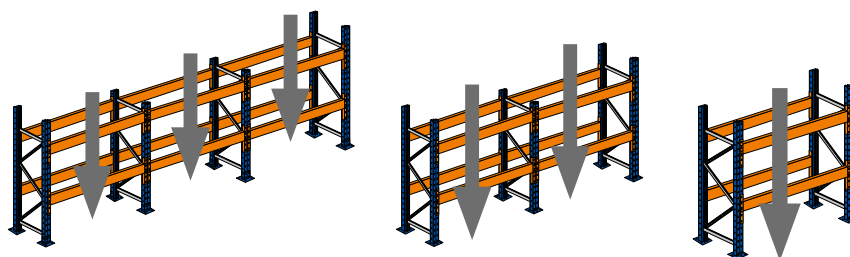

100 % Feldlast
3 Felder/2 Holmebenen

90 % Feldlast
2 Felder/2 Holmebenen

80 % Feldlast
1 Feld/2 Holmebenen

Bauform:

Regale mit einer Lagerebene (Bockregal) und andere Aufbauvarianten auf Anfrage.

Fachbodenregal Stecksystem
 Fachbodenregal Schraubsystem
 Fachbodenregale Office und Archiv
 Weitspannregale
 Palettenregale
 Kragarmregale
 Regalanlagen und Bühnen

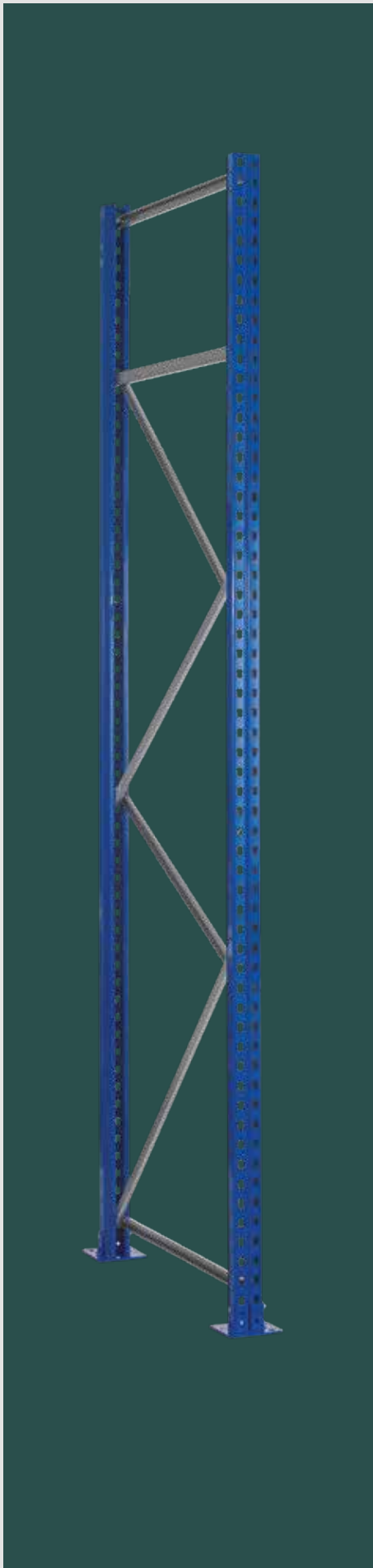

Rahmen

- + bestehend aus: 2 Stützen, Fachwerk bestehend aus Diagonal- u. Horizontalstreben, 2 Fußplatten, 4 Bodenanker, 2 Unterlegbleche 2 mm
- + bis 12 Meter Höhe
- + Höhenverstellbarkeit der Holme im Raster von 50 mm möglich
- + die benötigte Tragfähigkeit des Regalfeldes bestimmt den Rahmentyp, siehe dazu Belastungstabelle auf Seite 251
- + aus Transportgründen werden die Rahmen zerlegt geliefert

Stützen blau ähnlich RAL 5017

Fachwerk sendzimmervverzinkt

Palettenregal-Rahmen									
Rahmen-tiefe mm	Rahmen-höhe mm	Typ S610-M18-U		Typ S625-A18		Typ S635-B20		Typ S645-B25	
		76 mm Stützenbreite		100 mm Stützenbreite		100 mm Stützenbreite		100 mm Stützenbreite	
800	2.000	46000-U ●	132,85 €	16370-N ○	149,61 €	46100 ○	174,67 €	46200 ○	198,66 €
	2.500	46001-U ●	154,53 €	16371-N ●	175,84 €	46101 ●	206,72 €	46201 ○	236,72 €
	3.000	46002-U ●	172,38 €	16372-N ●	202,45 €	46102 ●	233,11 €	46202 ○	269,09 €
	3.500	46003-U ●	195,99 €	16373-N ●	230,13 €	46103 ●	265,65 €	46203 ●	306,37 €
	4.000	46004-U ●	216,42 €	16374-N ●	255,56 €	46104 ●	296,61 €	46204 ●	344,65 €
	4.500	46005-U ●	242,48 €	16375-N ●	279,87 €	46105 ●	326,60 €	46205 ●	378,19 €
	5.000	46006-U ●	259,22 €	16376-N ●	305,25 €	46106 ○	356,98 €	46206 ●	414,54 €
	5.500	46007-U ○	280,71 €	16377-N ●	330,82 €	46107 ○	388,20 €	46207 ○	453,21 €
	6.000	46008-U ○	301,12 €	16378-N ●	356,20 €	46108 ○	419,05 €	46208 ○	491,03 €
	6.500	46009-U ○	322,61 €	16379-N ○	381,82 €	46109 ○	445,29 €	46209 ○	523,49 €
	7.000	46010-U ○	358,02 €	16595-N ○	421,30 €	46110 ○	488,82 €	46210 ○	568,78 €
	7.500	46011-U ○	374,67 €	16596-N ○	440,86 €	46111 ○	519,67 €	46211 ○	605,34 €
	8.000	46012-U ○	395,05 €	16597-N ○	466,21 €	46112 ○	545,00 €	46212 ○	637,63 €
	8.500	46013-U ○	416,49 €	16598-N ○	491,41 €	46113 ○	575,15 €	46213 ○	673,50 €
9.000-12.000		auf Anfrage		auf Anfrage		auf Anfrage		auf Anfrage	
1.100	2.000	46020-U ●	138,97 €	16360-N ○	156,92 €	46120 ○	182,06 €	46220 ○	206,05 €
	2.500	46021-U ●	162,54 €	16361-N ●	184,81 €	46121 ●	215,33 €	46221 ○	245,32 €
	3.000	46022-U ●	180,15 €	16362-N ●	212,75 €	46122 ●	241,28 €	46222 ○	277,26 €
	3.500	46023-U ●	204,97 €	16363-N ●	241,76 €	46123 ●	275,47 €	46223 ●	316,20 €
	4.000	46024-U ●	226,86 €	16364-N ●	268,53 €	46124 ●	307,64 €	46224 ●	355,68 €
	4.500	46025-U ●	254,13 €	16365-N ●	292,52 €	46125 ●	337,20 €	46225 ●	388,79 €
	5.000	46026-U ●	270,63 €	16366-N ●	319,24 €	46126 ○	369,23 €	46226 ●	426,79 €
	5.500	46027-U ○	293,34 €	16367-N ●	346,46 €	46127 ○	401,67 €	46227 ●	466,68 €
	6.000	46028-U ○	315,19 €	16368-N ●	373,31 €	46128 ○	433,73 €	46228 ●	505,71 €
	6.500	46029-U ○	337,91 €	16369-N ○	400,13 €	46129 ○	459,53 €	46229 ○	537,72 €
	7.000	46030-U ○	374,52 €	16616-N ○	440,94 €	46130 ○	504,71 €	46230 ○	584,67 €
7.500	46031-U ○	390,94 €	16617-N ○	460,18 €	46131 ○	536,78 €	46231 ○	622,45 €	
8.000	46032-U ○	412,77 €	16618-N ○	486,87 €	46132 ○	561,66 €	46232 ○	654,30 €	
8.500	46033-U ○	435,43 €	16619-N ○	513,72 €	46133 ○	593,48 €	46233 ○	691,82 €	
9.000-12.000		auf Anfrage		auf Anfrage		auf Anfrage		auf Anfrage	

Trennfolie für Fußplatte bei magnesithaltigen Böden (siehe Seite 255)

Was muss bei Ihrer Planung beachtet werden?

Bitte beachten Sie die technischen Planungsmaße auf Seite 244 und die Belastungstabelle auf Seite 251.

Alle Lastangaben gelten nur für Innenaufstellung. Erdbebenlasten sowie Wind- und Schneelasten sind nicht berücksichtigt und müssen separat angefragt werden.



Holmpaare

Holme
RAL 2004
reinorange

- + kaltverformte Kastenprofile mit angeschweißten Agraffen
- + Agraffen sind mit 5 stabilen Haken für eine optimale Lasteinleitung in die Palettenregalständer versehen
- + 2 Profiltypen für optimales Preis-Leistungs-Verhältnis
- + 65 mm Anschweißmaß und 50 mm Holmtiefe bei allen Holmen
- + Traglasten bis 4.000 kg pro Holmpaar nach DIN EN 15512:2022-06
- + inkl. Sicherungsstiften

Holmpaare						
Feldweite mm	Traglast kg / Paar	Profiltyp	Holmhöhe mm	Art.-Nr. Paar		Preis Paar
950	2.595	LNS-DUO 80x50x1,5	80	46400-2	●	48,28 € (24,14 €/Stück)
1.350	2.090	LNS-DUO 80x50x1,5	80	46405-2	●	61,44 € (30,72 €/Stück)
1.825	2.082	LNS-DUO 100x50x1,5	100	46410-2	●	85,06 € (42,53 €/Stück)
1.825	3.143	LNS-DUO 110x50x1,5	110	46411-2	●	92,61 € (46,31 €/Stück)
2.225	1.818	LNS-DUO 100x50x1,5	100	46415-2	●	99,84 € (49,92 €/Stück)
2.225	3.077	LNS-DUO 120x50x1,5	120	46416-2	●	114,44 € (57,22 €/Stück)
2.700	1.545	LNS-DUO 100x50x1,5	100	46420-2	●	117,88 € (58,94 €/Stück)
2.700	2.463	LNS-DUO 110x50x1,5	110	46421-2	●	129,07 € (64,54 €/Stück)
2.700	3.072	EGN-DUO 120x50x1,5	120	46422-2	●	161,41 € (80,72 €/Stück)
2.700	3.750	EGN-DUO 150x50x1,5	150	46423-2	●	179,56 € (89,78 €/Stück)
3.300	3.000	EGN-DUO 135x50x1,5	135	46426-2	●	181,88 € (90,94 €/Stück)
3.600	2.400	EGN-DUO 120x50x1,5	120	46430-2	●	209,42 € (104,71 €/Stück)
3.600	3.322	EGN-DUO 150x50x1,5	150	46431-2	●	233,44 € (116,72 €/Stück)
3.600	4.000*	EGN-DUO 165x50x1,8	165	46432-2	●	279,86 € (139,93 €/Stück)
Sicherungsstift für Holme				16068-N	●	0,28 €/Stück

* nur in Verbindung mit Rahmen S645-B25



Profiltyp LNS-DUO

Der Profiltyp LNS-DUO bietet Tragkräfte bis zu 3.143 kg pro Paar und ist für den Einsatz bei mittel-schwerer Lagerung konzipiert.



Profiltyp EGN-DUO

Der Profiltyp EGN-DUO ist für die Aufnahme von Maximallasten konzipiert.

Farben, Längen und Tragkräfte nach Wunsch für Rahmen und Holme

Lassen Sie Ihre Palettenregale in Ihrer individuellen Farbe anfertigen. Sie erhalten alle gängigen RAL-Töne und auch andere Farben gegen einen einmaligen, mengenunabhängigen Farbaufschlag von 1.500,00 € pro Farbe (Art.-Nr. 16040). Die Lieferzeit hierfür beträgt 8 Wochen.

Rahmen und Holme können auch in anderen Längen und Tragkräften nach Ihren Wünschen produziert werden. Bitte fragen Sie die Preise hierzu an.

Was muss bei Ihrer Planung beachtet werden?

Bitte beachten Sie die technischen **Planungsmaße auf Seite 244** und die **Belastungstabelle auf Seite 251**.

Alle Lastangaben gelten nur für Innenaufstellung. Erdbebenlasten sowie Wind- und Schneelasten sind nicht berücksichtigt und müssen separat angefragt werden.



Zubehör

→ Komponenten und Einzelteile

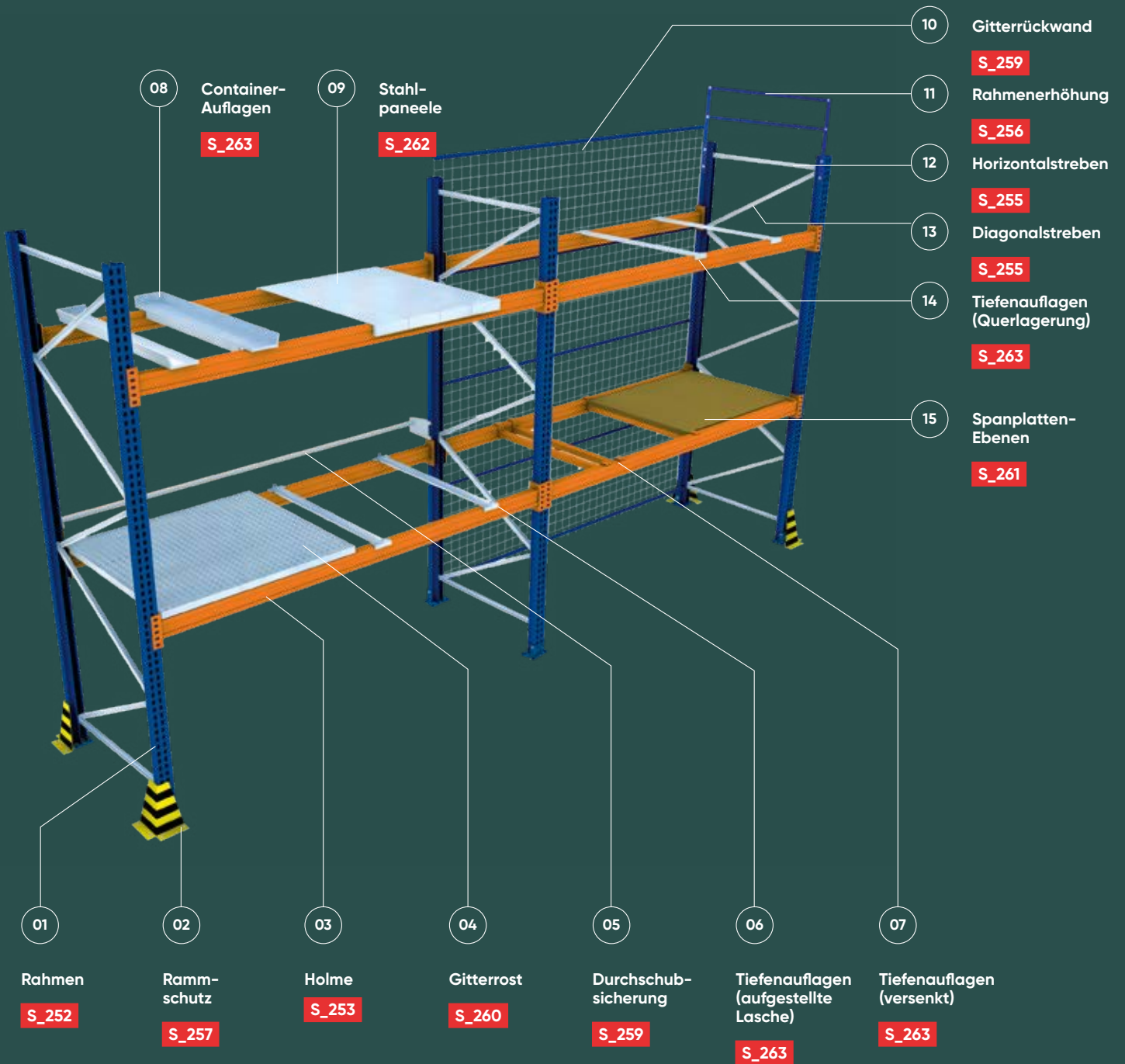

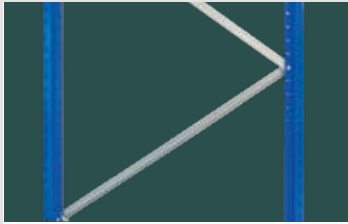

Diagonalstreben
für Rahmenfachwerk
+ verzinkt

für Typ	Länge mm	Rahmentiefe 800 mm	Länge mm	Rahmentiefe 1.100 mm
S610-M18-U	943	46512 ●	1.194	46513 ●
		4,82 €		6,03 €
S625-A18	945	16503-N ●	1.186	16509-N ●
		5,67 €		7,01 €
S635-B20 S645-B25	983	16710-N ○	1.204	16711-N ●
		5,88 €		7,10 €

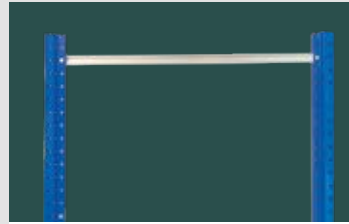

Horizontalstreben
für Rahmenfachwerk
+ verzinkt

für Typ	Länge mm	Rahmentiefe 800 mm	Länge mm	Rahmentiefe 1.100 mm
S610-M18-U	754	46517 ●	1.054	46518 ●
		3,91 €		5,36 €
S625-A18	715	16502-N ●	1.015	16508-N ●
		4,40 €		6,06 €
S635-B20 S645-B25	667	16510-N ○	967	16500-N ●
		4,14 €		5,79 €



Bodenanker
für Palettenregal-Rahmen
+ zur Bodenbefestigung
+ 12 mm Ø, 110 mm lang
+ zulässig für Betongüte C 20/25
+ verzinkt oder Edelstahl

verzinkt	46799 ●	2,43 €/Stück
Edelstahl	16113-V4A ●	9,85 €/Stück



Sicherungsstift
zur Sicherung der Holme
+ verzinkt

verzinkt	16068-N ●	0,28 €/Stück
----------	-----------	--------------

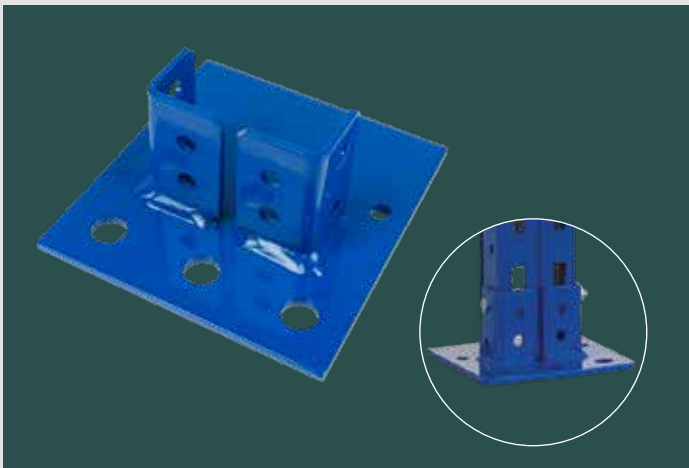

Fußplatten
für Stütze

- + zur Aufnahme der Stütze
- + zur Bodenverankerung mit Bodenanker

für Typ	Breite x Tiefe x Stärke mm		
S610-M18-U	145 x 155 x 6	16512 ●	13,85 €
S625-A18	145 x 155 x 6	16512-100 ●	13,85 €
S635-B20 + S645-B25	145 x 200 x 8	46698 ●	18,54 €

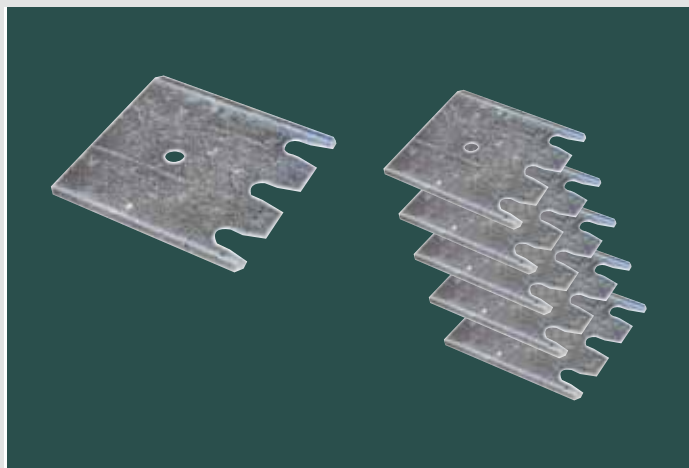

Unterlegbleche für Fußplatten
zum Ausgleichen von Bodenunebenheiten

- + verzinkt

für Rahmen	Stück	Breite x Tiefe mm	Materialstärke mm		
S610-M18-U, S625-A18	1	145 x 155	1	16151 ●	1,22 €
S610-M18-U, S625-A18	5	145 x 155	1	16151-5 ●	6,10 €
S610-M18-U, S625-A18	1	145 x 155	2	16152 ●	2,19 €
S610-M18-U, S625-A18	5	145 x 155	2	16152-5 ●	10,95 €
S635-B20, S645-B25	1	145 x 200	1	16153-1 ●	1,55 €
S635-B20, S645-B25	5	145 x 200	1	16153-5 ●	7,75 €
S635-B20, S645-B25	1	145 x 200	2	16153 ●	2,79 €
S635-B20, S645-B25	5	145 x 200	2	16154-5 ●	13,95 €
Trennfolie für Fußplatte bei magnesithaltigen Böden für Stützen S610-M18-U, S625-A18				16149 ●	5,61 €

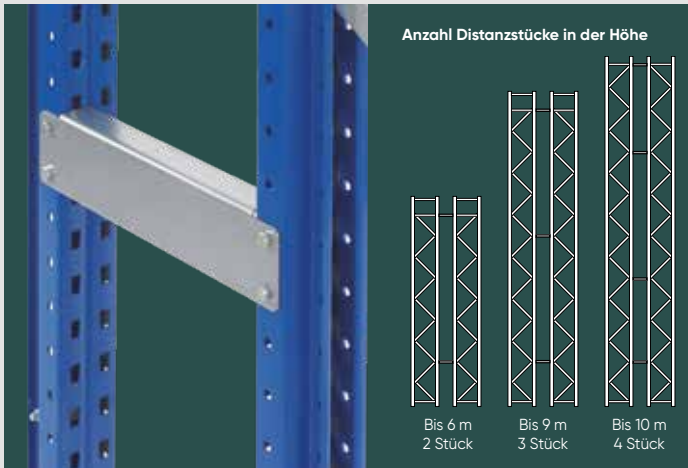

Distanzstücke

für Doppelregale

- + 2 hintereinander stehende Einzelregale werden stabil zum Doppelregal verbunden
- + inkl. Befestigungsmaterial
- + verzinkt

Distanzabstand mm		Preis / Stück
200	16410 ●	4,96 €
250	16410-25 ●	5,47 €
300	16411 ●	5,98 €
400	16412 ●	7,08 €
500	16413 ●	8,11 €



Adapter für Stütze

zum Aufstocken und Verbinden

- + pro Palettenregal-Rahmen benötigen Sie 2 Adapter
- + inkl. Schrauben/Muttern, Unterlegscheiben
- + Adapterlänge 330 mm
- + verzinkt

für Rahmen		Preis / Stück
S610-M18-U	46520 ○	30,18 €
S625-A18	16571-N ●	34,42 €
S635-B20 + S645-B25	16572-N ○	35,82 €

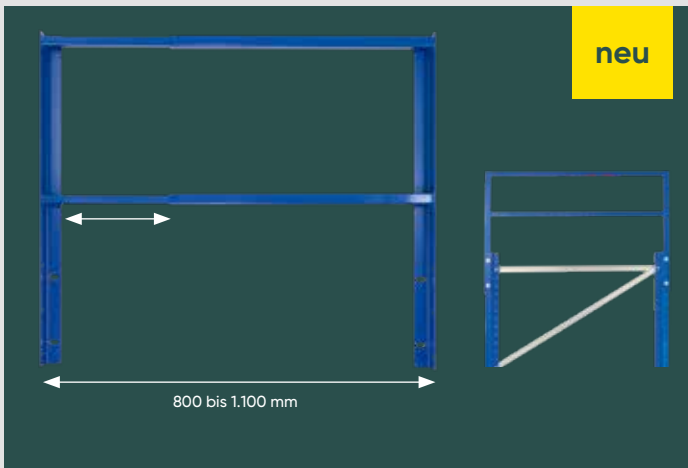

Rahmenerhöhung

verstellbar für Rahmen von 800 bis 1.100 mm Tiefe

- + zur Erhöhung des Rahmens um 500 mm
- + inkl. Schrauben/Muttern
- + RAL 5010 enzianblau

für Tiefe mm		Preis / Stück
von 800 bis 1.100	46521 ●	145,49 €



Stützenschutz

für Rahmen

- + zum Schutz der Rahmenständer vor Schäden
- + inkl. 4 Schrauben
- + blau

für Rahmen	Höhe mm		Preis / Stück
S610-M18-U	800	16179 ●	64,25 €
S625-A18, S635-B20, S645-B25	800	16179-100 ○	70,22 €



**Rammschutz-Ecke
L-Form 400 mm**
inkl. 4 Schraubanker
+ zum Schutz vor Schäden durch Regalbediengeräte
+ 5 mm Materialstärke
+ in Sicherheitsfarben gelb / schwarz

Höhe mm	Preis / Stück
400	16105-N ● 50,15 €



**Rammschutz-Ecke
L-Form 800 mm**
inkl. 4 Schraubanker
+ Höhe 800 mm
+ zum Schutz vor Schäden durch Regalbediengeräte
+ 5 mm Materialstärke
+ in Sicherheitsfarben gelb / schwarz

Höhe mm	Preis / Stück
800	16105-N-800 ● 119,27 €



**Rammschutz-Ecke
U-Form 400 mm**
für Stützenbreite 76, 100 mm
+ zum Schutz vor Schäden durch Regalbediengeräte
+ 5 mm Materialstärke
+ Öffnungsmaß 155 mm
+ für Rahmen S610-M18-U, S625-A18, S635-B20, S645-B25
+ in Sicherheitsfarben gelb / schwarz

Höhe mm	Preis / Stück
400	16104 ● 68,00 €



**Rammschutz-Ecke
U-Form 400 mm**
für Stützenbreite 115 mm
+ zum Schutz vor Schäden durch Regalbediengeräte
+ 5 mm Materialstärke
+ Öffnungsmaß 210 mm
+ in Sicherheitsfarben gelb / schwarz

Höhe mm	Preis / Stück
400	16104-210 ● 70,18 €

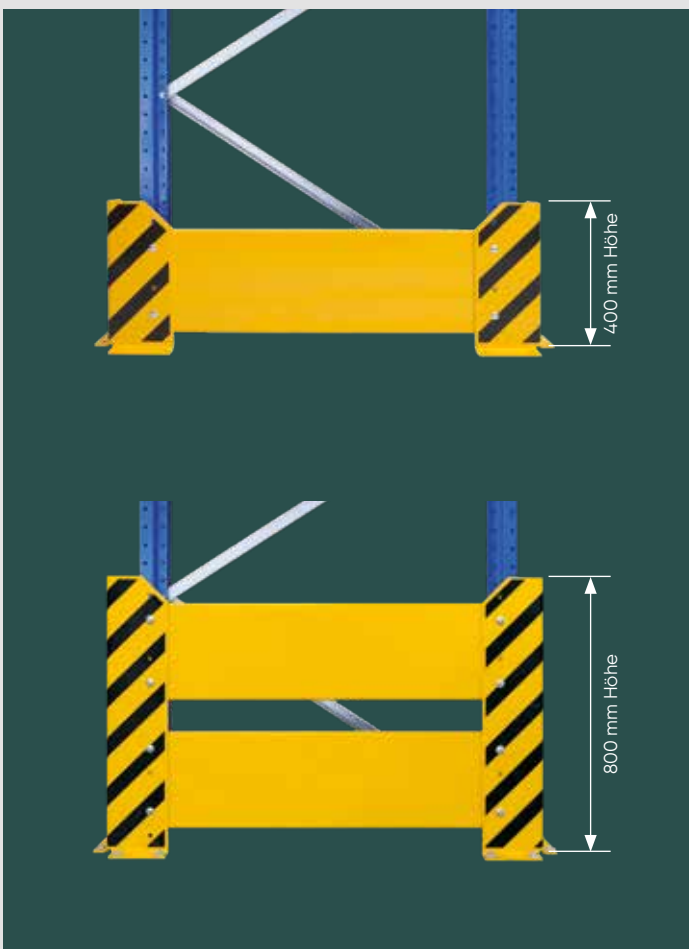

**Rammschutzwände
inkl. Rammschutzecken**

- + zum Schutz der Regalstirnseiten
- + inkl. Schraubanker und Schrauben
- + gelb / schwarz

Für Einfachregale			
für Regaltiefe mm	Höhe mm		Preis / Stück
800	400	16577 ●	180,44 €
1.100	400	16578 ●	189,19 €
800	800	46530 ●	391,26 €
1.100	800	46531 ●	413,48 €

Für Doppelregale (inkl. Stützkonsole)			
für Regaltiefe mm	Höhe mm		Preis / Stück
800 + 200 + 800	400	16579 ●	321,78 €
1.100 + 200 + 1.100	400	16580 ●	340,30 €
800 + 200 + 800	800	46532 ●	674,07 €
1.100 + 200 + 1.100	800	46533 ●	728,00 €

Bei Doppelregalen werden Stützkonsolen mitgeliefert.



**Schraubanker
für Rammschutzecken**

- + 10 mm Ø, 90 mm lang
- + verzinkt

	Preis / Stück
verzinkt	16557 ● 2,11 €



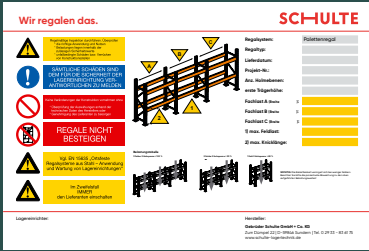

Halle
03

A17



Belastungsschilder

DIN A3

- + individuell nach Anlagenspezifikation
- + Druck auf Hartschaumplatte
- + Aufhängung mit Federn gemäß DIN EN 15635

DIN A3	13711 ●	56,70 €
--------	---------	---------

Regalzeilenschilder

zur Kennzeichnung von Regalzeilen

- + stoßfest, lichtecht, witterungsbeständig
- + inkl. Federn zur einfachen Anbringung
- + weiß oder gelb mit schwarzer Schrift

Maße H x B mm	Farbe		Preis / Stück
200 x 200	gelb	22950 ●	31,85 €
	weiß	22951 ●	31,85 €
300 x 300	gelb	22952 ●	38,60 €
	weiß	22953 ●	38,60 €
500 x 500	gelb	22954 ●	55,35 €
	weiß	22955 ●	55,35 €

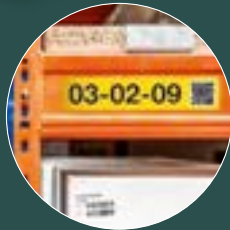

Selbstklebende Regalplatzetiketten

zur Kennzeichnung an Regalfeldern

- + langlebige Klebefolie zur Anbringung an Holme
- + weiß oder gelb mit schwarzer Schrift

Maße H x B mm	Farbe		Preis / Stück
120 x 22	gelb	22956 ●	1,05 €
	weiß	22957 ●	1,65 €
140 x 38	gelb	22958 ●	1,25 €
	weiß	22959 ●	1,25 €
220 x 58	gelb	22960 ●	1,45 €
	weiß	22961 ●	1,45 €

Magnetische Regalplatzetiketten

zur Kennzeichnung an Regalfeldern

- + langlebige Etikettenfolie auf Magnetband
- + schneller Austausch an den Regalen
- + weiß oder gelb mit schwarzer Schrift

Maße H x B mm	Farbe		Preis / Stück
120 x 22	gelb	22962 ●	2,90 €
	weiß	22963 ●	2,90 €
140 x 38	gelb	22964 ●	3,55 €
	weiß	22965 ●	3,55 €
220 x 58	gelb	22966 ●	4,45 €
	weiß	22967 ●	4,45 €

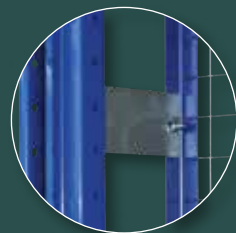
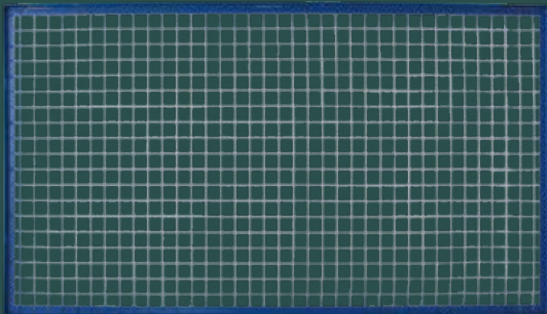

Abstandhalter zur Befestigung am Rahmen

Gitter-Rückwände

Masche 50 x 50 mm

- + zur Absicherung gegen Herabfallen von Lagergut bei Verkehrswegen und Arbeitsbereichen gemäß DGUV-I 208-061 (BGR 234)
- + Pflicht ab Höhe 2.000 mm
- + inklusive Abstandhalter für ein Abstandsmaß von 150 mm, zur rückseitigen Befestigung am Rahmen
- + Rahmen blau, Maschengitter verzinkt

für Rahmen S610-M18-U für Ständerbreite 76 mm

Gitterhöhe mm	Feldbreite mm		Preis / Stück
1.000	950	16078 ●	146,85 €
1.000	1.350	16133 ●	156,16 €
1.000	1.825	16114-A-N ●	159,61 €
1.000	2.225	16135-A ●	232,03 €
1.000	2.700	16117-N ●	220,26 €
1.000	3.300	16079 ●	306,75 €
1.000	3.600	16138-N ●	305,51 €
1.500	950	16080 ●	228,72 €
1.500	1.350	16134 ●	240,69 €
1.500	1.825	16115-A-N ●	207,15 €
1.500	2.225	16136-A ●	355,84 €
1.500	2.700	16118-N ●	328,46 €
1.500	3.300	16081 ●	469,80 €
1.500	3.600	16139-N ●	436,66 €

für Rahmen S625-A18, S635-B20, S645-B25 für Ständerbreite 100 mm

Gitterhöhe mm	Feldbreite mm		Preis / Stück
1.000	950	16078-100 ●	146,85 €
1.000	1.350	16133-100 ●	156,16 €
1.000	1.825	16114-A-100 ●	159,61 €
1.000	2.225	16135-A-100 ●	232,03 €
1.000	2.700	16117-100 ●	220,26 €
1.000	3.300	16079-100 ●	306,75 €
1.000	3.600	16138-100 ●	305,51 €
1.500	950	16080-100 ●	228,72 €
1.500	1.350	16134-100 ●	240,69 €
1.500	1.825	16115-A-100 ●	210,43 €
1.500	2.225	16136-A-100 ●	355,84 €
1.500	2.700	16118-100 ●	328,46 €
1.500	3.300	16081-100 ●	469,80 €
1.500	3.600	16139-100 ●	436,66 €

Durchschubsicherungen

passend für alle Rahmen

- + verhindert das Durchschieben von Ladeeinheiten
- + inkl. Befestigungsmaterial
- + verzinkt

Holmlänge mm	Palettenüberstand 75 mm		Preis / Stück
950	16727 ○		21,93 €
1.350	16728 ●		24,93 €
1.825	16729 ●		28,34 €
2.225	16730 ●		31,44 €
2.700	16731 ●		34,97 €
3.300	16732 ●		44,28 €
3.600	16733 ●		47,01 €

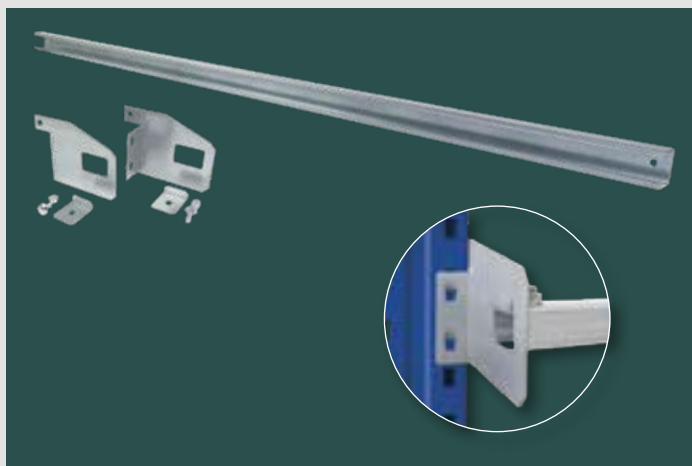

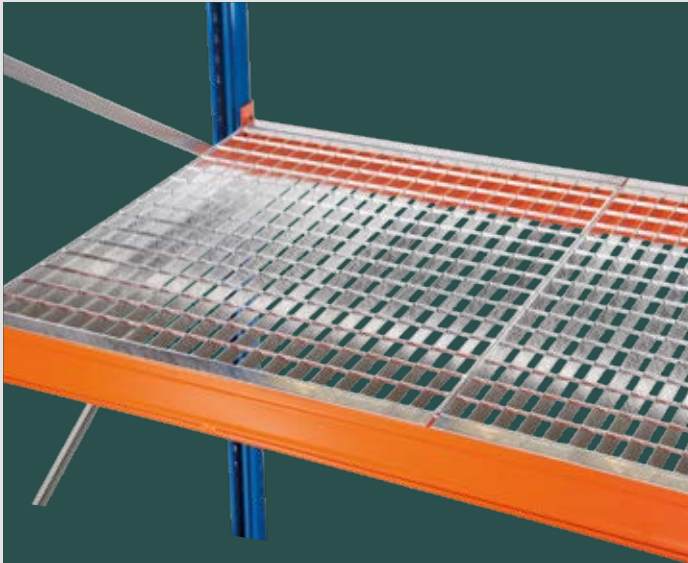

Bitte beachten Sie: Beim Einsatz von Gitterrosten darf die Tragkraft der eingesetzten Holmpaare nicht überschritten werden!

Gitterroste, holmbündig eingelegt

Maschenweite 60 x 40 mm

- + zur Lagerung loser Teile
- + zur Sicherung von Durchfahrten und Gängen
- + ab Holmlänge 1.825 mm segmentierte Lieferung
- + auf Anfrage mit Maschenweite 30 x 30 mm möglich
- + feuerverzinkt

Für Holme mit einer Tiefe von 50 mm					
Rahmentiefe mm	Holmlänge mm	Fachlast kg/Ebene	Anzahl Gitterroste		Preis / Ebene
800	950	760	1	46700 ●	94,72 €
800	1.350	1.080	1	46701 ●	122,05 €
800	1.825	1.460	2	46702 ●	182,68 €
800	2.225	1.780	2	46703 ●	211,44 €
800	2.700	2.160	3	46704 ●	274,02 €
800	3.300	2.640	3	46705 ●	317,16 €
800	3.600	2.880	4	46706 ●	365,36 €
1.100	950	1.000	1	46710 ●	134,58 €
1.100	1.350	1.400	1	46711 ●	177,39 €
1.100	1.825	2.000	2	46712 ●	205,08 €
1.100	2.225	2.400	2	46713 ●	306,02 €
1.100	2.700	3.000	3	46714 ●	307,61 €
1.100	3.300	3.600	3	46715 ●	459,04 €
1.100	3.600	3.960	4	46716 ●	410,15 €

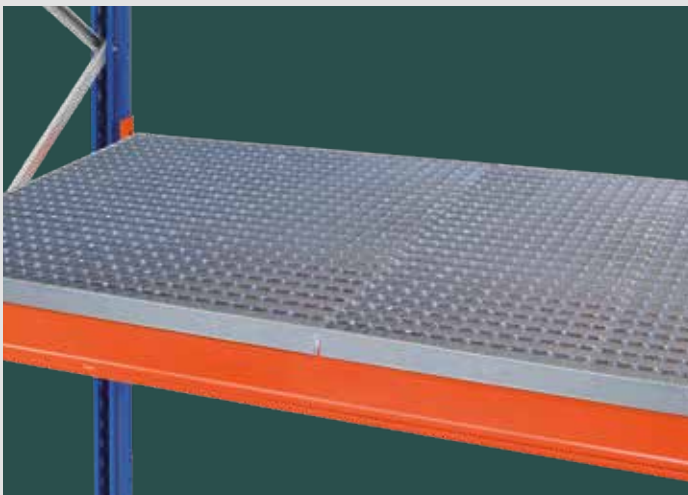

Bitte beachten Sie: Beim Einsatz von Gitterrosten darf die Tragkraft der eingesetzten Holmpaare nicht überschritten werden!

Gitterroste, aufgelegt

Maschenweite 60 x 40 mm

- + 50 mm Außenkante
- + sichere Auflage durch Übergreifen über die Holme
- + zur Lagerung loser Teile
- + zur Sicherung von Durchfahrten und Gängen
- + ab Holmlänge 1.825 mm segmentierte Lieferung
- + feuerverzinkt

Maschenweite 60 x 40 mm					
Rahmentiefe mm	Holmlänge mm	Fachlast kg/Ebene	Anzahl Gitterroste		Preis / Ebene
800	950	760	1	46720 ●	98,74 €
800	1.350	1.080	1	46721 ●	121,66 €
800	1.825	1.460	2	46722 ●	181,84 €
800	2.225	1.780	2	46723 ●	206,03 €
800	2.700	2.160	3	46724 ●	272,75 €
800	3.300	2.640	3	46725 ●	309,05 €
800	3.600	2.880	4	46726 ●	363,67 €
1.100	950	1.000	1	46730 ●	130,52 €
1.100	1.350	1.400	1	46731 ●	174,63 €
1.100	1.825	2.000	2	46732 ●	205,08 €
1.100	2.225	2.400	2	46733 ●	254,74 €
1.100	2.700	3.000	3	46734 ●	307,61 €
1.100	3.300	3.600	3	46735 ●	382,11 €
1.100	3.600	3.960	4	46736 ●	410,15 €

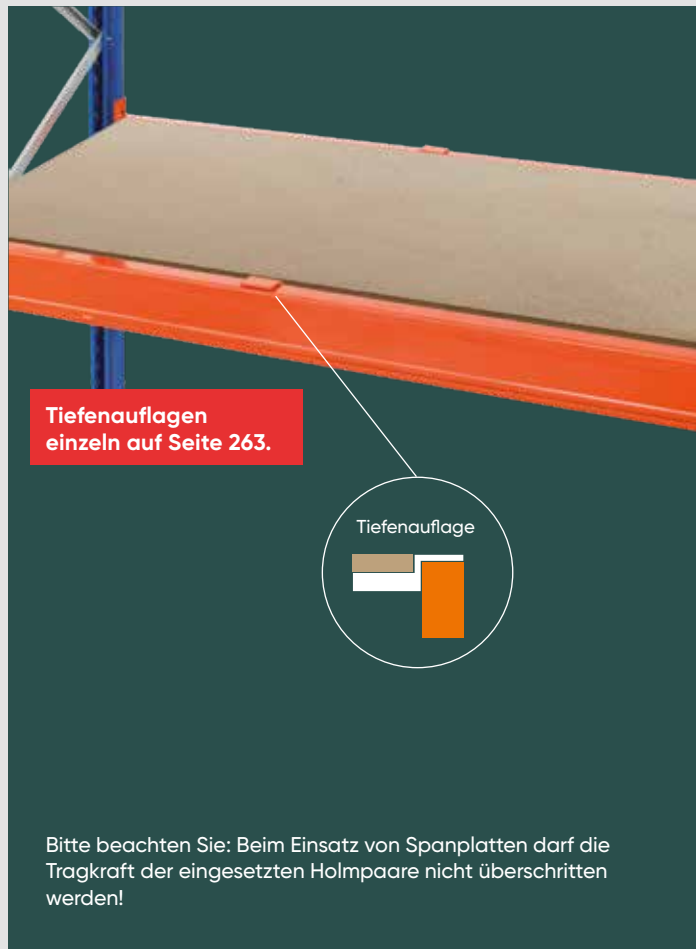

Tiefenauflagen einzeln auf Seite 263.

Tiefenauflage

Bitte beachten Sie: Beim Einsatz von Spanplatten darf die Tragkraft der eingesetzten Holmpaare nicht überschritten werden!

Spanplatten, versenkt

38 mm stark

- + für 50 mm tiefe Holme
- + Spanplatte 38 mm, inkl. Tiefenauflagen
- + Spanplatten für Holme 3.300 und 3.600 mm werden segmentiert geliefert

Für Holme mit einer Tiefe von 50 mm					
Rahmentiefe mm	Holmlänge mm	Fachlast kg / Ebene	Anzahl Tiefenauflagen		Preis / Ebene
800	950	1.201	2	46582 ●	104,90 €
800	1.350	1.706	3	46583 ●	154,28 €
800	1.825	1.241	3	46584 ●	174,38 €
800	2.225	1.157	3	46585 ●	191,31 €
800	2.700	2.009	4	16586-50 ●	243,86 €
800	3.300	1.505	5	16587-50 ●	301,50 €
800	3.600	2.822	6	16588-50 ●	346,65 €
1.100	950	1.651	2	46689 ●	123,00 €
1.100	1.350	2.346	3	46690 ●	180,07 €
1.100	1.825	1.706	3	46691 ●	209,10 €
1.100	2.225	1.591	3	46692 ●	233,54 €
1.100	2.700	2.762	4	16593-50 ●	295,20 €
1.100	3.300	2.069	5	16594-50 ●	364,18 €
1.100	3.600	3.881	6	16595-50 ●	415,14 €

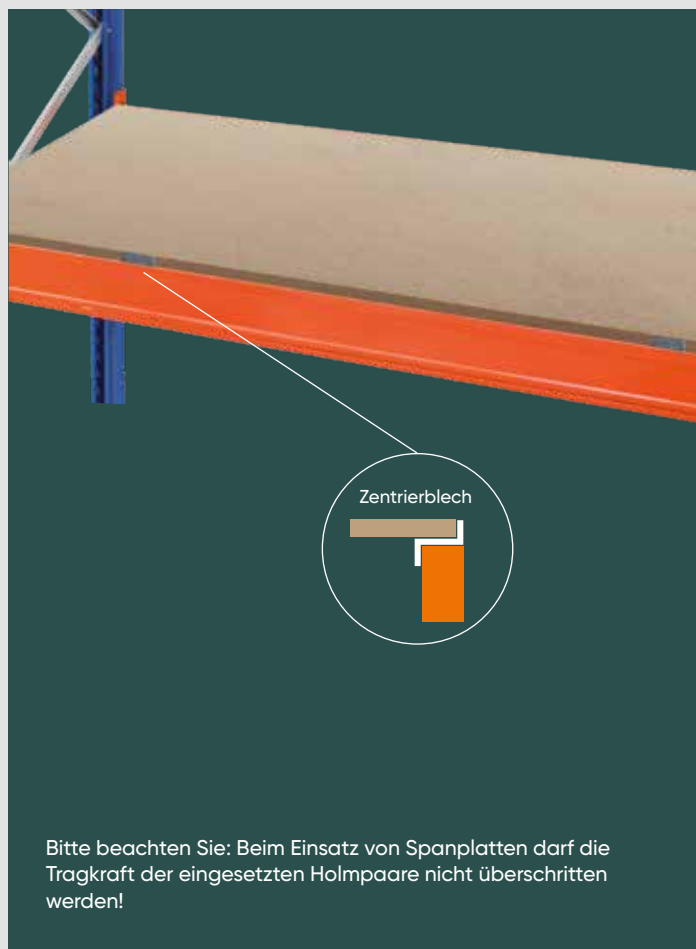

Zentrierblech

Bitte beachten Sie: Beim Einsatz von Spanplatten darf die Tragkraft der eingesetzten Holmpaare nicht überschritten werden!

Spanplatten, aufgelegt

38 mm stark

- + für 50 mm tiefe Holme
- + inkl. Zentrierblech gegen Verschieben der Spanplatte
- + zur Sicherung von Durchfahrten und Gängen
- + Spanplatten für Holme 3.300 und 3.600 mm werden segmentiert geliefert

Spanplatte 38 mm stark					
Rahmentiefe mm	Holmlänge mm	Fachlast kg / Ebene	Anzahl Zentrierbleche		Preis / Ebene
800	950	710	4	46693 ●	54,08 €
800	1.350	1.015	4	46694 ●	74,02 €
800	1.825	1.378	4	46695 ●	97,69 €
800	2.225	1.683	4	46696 ●	117,62 €
800	2.700	2.045	4	16198-50 ●	141,29 €
800	3.300	2.503	8	16581 ●	178,43 €
800	3.600	2.732	8	16199 ●	193,38 €
1.100	950	468	4	46586 ●	71,76 €
1.100	1.350	670	4	46587 ●	99,21 €
1.100	1.825	909	4	46588 ●	131,82 €
1.100	2.225	1.110	4	46589 ●	159,27 €
1.100	2.700	1.350	4	16195-50 ●	191,87 €
1.100	3.300	1.652	8	16597 ●	240,29 €
1.100	3.600	1.803	8	16196 ●	260,89 €

Zentrierblech, einzeln		
für Holmstärke mm		Preis / Stück
50	16178-50 ●	2,93 €

Fachbodenregal
Stecksystem

Fachbodenregal
Schraubsystem

Fachbodenregale
Office und Archiv

Weitspann-
regale

Paletten-
regale

Kragarm-
regale

Regalanlagen
und Bühnen



Für Fachbreite 2.700 mm sind z. B. 9 Paneele erforderlich (9 x 300 mm).
Hinweis: Die zulässige Holm-Tragkraft darf nicht überschritten werden.

Bitte beachten Sie: Beim Einsatz von Stahlpaneelen darf die
Tragkraft der eingesetzten Holmpaare nicht überschritten werden!



Bitte beachten Sie: Beim Einsatz von Drahtgitterauflagen darf die
Tragkraft der eingesetzten Holmpaare nicht überschritten werden!

Stahlpaneele

passend für alle Holmtypen

- + zur Auflage auf eine Holmebene
- + nicht zur Lagerung von Paletten geeignet
- + sichere Auflage durch Übergreifen über die Holme
- + verzinkt

Stahlpaneel-Ebenen (ohne Holme)

Rahmentiefe mm	Holmlänge mm	Paneelstärke mm	Fachlast kg/Ebene	Preis / Ebene	
800	950	1,25	900	16735-E ●	84,18 €
800	1.350	1,25	1.200	16154-E ●	136,43 €
800	1.825	1,25	1.800	16155-E ●	164,88 €
800	2.225	1,25	2.100	16156-E ●	196,82 €
800	2.700	1,25	2.700	16157-E ●	245,57 €
800	3.300	1,25	3.300	16158-E ●	300,14 €
800	3.600	1,25	3.600	16159-E ●	327,42 €
1.100	950	1,25	750	16736-E ●	103,73 €
1.100	1.350	1,25	1.250	16160-E ●	167,70 €
1.100	1.825	1,25	1.500	16161-E ●	202,80 €
1.100	2.225	1,25	1.750	16162-E ●	242,55 €
1.100	2.700	1,25	2.250	16163-E ●	301,87 €
1.100	3.300	1,25	2.750	16164-E ●	368,95 €
1.100	3.600	1,25	3.000	16165-E ●	402,49 €
1.100	1.350	1,5	1.600	16166-E ●	193,08 €
1.100	1.825	1,5	1.920	16167-E ●	233,56 €
1.100	2.225	1,5	2.240	16168-E ●	279,61 €
1.100	2.700	1,5	2.880	16169-E ●	347,55 €
1.100	3.300	1,5	3.520	16170-E ●	424,78 €
1.100	3.600	1,5	3.840	16171-E ●	463,40 €

Stahlpaneele einzeln

Breite mm	Höhe mm	Paneelstärke mm	für Regaltiefe mm	Tragkraft kg	Preis / Stück	
300	40	1,25	800	300	16155 ●	27,29 €
		1,25	1.100	250	16154 ●	33,54 €
		1,5		320	16156 ●	38,62 €
325	40	1,25	800	300	16155-325 ●	28,45 €
		1,25	1.100	250	16154-325 ●	35,09 €
		1,5		320	16156-325 ●	40,48 €

Drahtgitterauflagen

Maschenweite 40 x 106 mm

- + sichere Auflage durch Übergreifen über die Holme
- + segmentierte Lieferung für eine Holmebene
- + verzinkt

Drahtgitterauflagen

Rahmentiefe mm	Holm- länge mm	für Holm- breite mm	Anzahl Auflagen	Fachlast kg/Ebene	Preis / Ebene	
1.100	1.825	50	2	690	17147 ●	94,98 €
	2.700	50	3	1.035	17148 ●	142,47 €
	3.600	50	4	1.380	17149 ●	189,96 €

Weitere Tiefen und Maschengrößen auf Anfrage.



Containerauflagen-Set

für Gitterboxen, Europaletten u. ä.

- + mit seitlicher Aufkantung und Durchschubsicherung
- + hilft beim Einladen und Positionieren von Gitterboxen
- + für eine Euro-Gitterbox geeignet
- + inkl. Befestigungsmaterial
- + verzinkt

für Rahmentiefe mm	für Holmtiefe mm	Breite mm		Preis / Set
800	50	1.200	16093-50 ●	65,57 €
1.100	50	800	16092-50 ●	74,19 €



Tiefenauflagen-Paar zur Querlagerung

für Paletten

- + glatte Ausführung
- + sichere Aufnahme von Paletten bei Quereinlagerung
- + verzinkt

für Rahmentiefe mm	Tragkraft je Paar / kg		Preis / Paar
800	1.352	16091-55-N ●	27,68 €
1.100	946	16090-55-N ●	34,29 €



Tiefenauflagen-Paar mit aufgestellter Lasche

zur Auflage von Spanplatten

- + die Tragfähigkeit der Spanplatten wird erhöht
- + sichert Spanplatten gegen Verrutschen
- + verzinkt

für Rahmentiefe mm	Tragkraft je Paar / kg		Preis / Paar
800	1.352	16141-55-N ●	30,34 €
1.100	946	16140-55-N ●	36,96 €



Tiefenauflagen, versenkt

zur holmbündigen Auflage von Spanplatten

- + zur Auflage von Spanplatten 38 mm zwischen den Holmen
- + RAL 2004 reinorange

für Rahmentiefe mm	für Holmtiefe mm	Tragkraft je Tiefenauflage in kg		Preis / Stück
800	50	900	16091-V-50 ●	32,46 €
1.100	50	500	16090-V-50 ●	32,62 €

Fachbodenregal
Stecksystem

Fachbodenregal
Schraubsystem

Fachbodenregale
Office und Archiv

Weitspann-
regale

Paletten-
regale

Kragarm-
regale

Regalanlagen
und Bühnen

Teleskopauszüge für Holme und Bodenebenen

Dieses Auszugssystem ist ausschließlich für die manuelle Kommissionierung in Palettenregalen geeignet. Hiermit wird eine einfache Handhabung für den Bediener und Kommissionierer ermöglicht.

Für die Verwendung müssen nachfolgende Angaben berücksichtigt werden:

- + für Regaltiefe 1.100 mm
- + max. 2 Ebenen übereinander
- + für Holmbreiten 50mm
- + Palettenauszugstiefe 70%
- + immer gleiche Holmpaare verwenden
- + Holme müssen mit Ständern verschraubt werden (Aushebesicherung)
- + Standardauszüge für Holmebenen, Rohrkonstruktion für Bodenebene
- + es darf immer nur ein Auszug pro Feld betätigt werden
- + Palettenlast max. 800 kg pro Auszug bei 1 bis 3 Auszügen
- + Palettenlast reduziert auf max. 500 kg bei 4 Auszügen!
- + Standardauszugsebenen müssen mit den hinteren Holmen verschraubt und gesichert werden
- + Bodenebenen werden nur auf dem Fußboden verankert
- + Ausführung blau/verzinkt



Teleskopauszug
für den Einsatz auf Holmebenen

Maße B x T x H mm	Preis auf Anfrage. Beratung durch unsere Techniker.
800 x 1.200 x 95	



Teleskopauszug
für Holmebenen, mit Stahlböden

Maße B x T x H mm	Preis auf Anfrage. Beratung durch unsere Techniker.
800 x 1.200 x 95	



Teleskopauszug
für den Einsatz auf Bodenebenen

Maße B x T x H mm	Preis / Stück
800 x 1.200 x 235	46552 ○ 824,57 €

* Handgriff nicht im Lieferumfang enthalten, bitte separat bestellen
Höhe inkl. Handgriff 1.035 mm



Teleskopauszug
für Bodenebenen, mit Stahlböden

Maße B x T x H mm	Preis / Stück
800 x 1.200 x 235	46553 ○ 881,35 €

* Handgriff nicht im Lieferumfang enthalten, bitte separat bestellen
Höhe inkl. Handgriff 1.035 mm



Holmpaare für Palettenauszüge

- + inkl. Schrauben
- + Montage nur in Verbindung mit diesen aufgeführten Holmen zulässig!
- + Holme werden nur paarweise geliefert.

Länge mm	Profiltyp	Holmhöhe mm	Art.-Nr. Paar	Preis / Paar
950	LNS-DUO 80x50x1,5/65	80	46560 ○	48,28 € (24,14 €/Stück)
1.825	EGN-DUO 135x50x1,5/65	135	46561 ○	120,98 € (60,49 €/Stück)
2.700	EGN-DUO 165x50x1,8/65	165	46562 ○	214,40 € (107,20 €/Stück)
3.600	EGN-DUO 165x50x1,8/65	165	46563 ●	279,86 € (139,93 €/Stück)



Handgriff

für Teleskopauszüge

- + inkl. Befestigungsmaterial
- + nicht im Lieferumfang, bitte separat bestellen

Höhe mm	Preis / Stück
800	46556 ○ 18,88 €

Fachbodenregal Stecksystem
 Fachbodenregal Schraubsystem
 Fachbodenregale Office und Archiv
 Weitspannregale
 Palettenregale
 Kragarmregale
 Regalanlagen und Bühnen

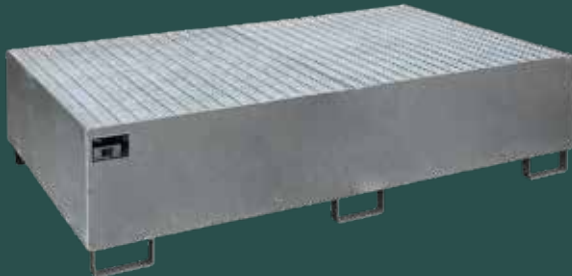

Auch in diesen Farben erhältlich:



Gelborange Feuerrot Resedagrün Mausgrau



Die Auffangwanne muss den Inhalt des größten Behälters, mindestens jedoch 10 % des Gesamtrauminhaltes der auf ihr gelagerten Behältnisse aufnehmen können. Soweit in der weiteren Schutzzone von Wasserschutzgebieten die Lagerung von wassergefährdenden Stoffen zulässig ist, muss die Auffangwanne den Gesamteinhalt der gelagerten Behältnisse aufnehmen können.

Regalwannen

zum Auffangen von Flüssigkeiten

- + mit und ohne Gitterrost
- + aus 3 mm Stahlblech
- + verzinkt oder RAL 5010 enzianblau

Breite x Tiefe x Höhe mm	verzinkt	für Holmlänge mm	Inhalt Liter		
1750x1300x250	ohne Gitterrost	1825	240	46740	1.457,25 €
1750x1300x250	mit Gitterrost	1825	240	46750	1.854,30 €
2650x1300x210	ohne Gitterrost	2700	240	46741	1.615,64 €
2650x1300x210	mit Gitterrost	2700	240	46751	2.217,80 €
2650x1300x300	ohne Gitterrost	2700	540	46742	1.868,15 €
2650x1300x300	mit Gitterrost	2700	540	46752	2.476,87 €
2650x1300x435	ohne Gitterrost	2700	1.000	46743	2.087,06 €
2650x1300x435	mit Gitterrost	2700	1.000	47653	2.641,86 €
3250x1300x265	ohne Gitterrost	3300	540	46744	2.237,07 €
3250x1300x265	mit Gitterrost	3300	540	46754	3.297,58 €
3250x1300x380	ohne Gitterrost	3300	1.000	46745	2.505,98 €
3250x1300x380	mit Gitterrost	3300	1.000	46755	3.542,16 €
3550x1300x355	mit Gitterrost	3600	1.000	46756	3.986,66 €

Breite x Tiefe x Höhe mm	RAL 5010	für Holmlänge mm	Inhalt Liter		
1750x1300x250	ohne Gitterrost	1825	240	46740-5010	1.315,85 €
1750x1300x250	mit Gitterrost	1825	240	46750-5010	1.716,19 €
2650x1300x210	ohne Gitterrost	2700	240	46741-5010	1.407,82 €
2650x1300x210	mit Gitterrost	2700	240	46751-5010	2.007,35 €
2650x1300x300	ohne Gitterrost	2700	540	46742-5010	1.620,86 €
2650x1300x300	mit Gitterrost	2700	540	46752-5010	2.220,39 €
2650x1300x435	ohne Gitterrost	2700	1.000	46743-5010	1.775,98 €
2650x1300x435	mit Gitterrost	2700	1.000	47653-5010	2.374,86 €
3250x1300x265	ohne Gitterrost	3300	540	46744-5010	1.978,61 €
3250x1300x265	mit Gitterrost	3300	540	46754-5010	3.014,80 €
3250x1300x380	ohne Gitterrost	3300	1.000	46745-5010	2.217,28 €
3250x1300x380	mit Gitterrost	3300	1.000	46755-5010	3.259,37 €
3550x1300x355	mit Gitterrost	3600	1.000	46756-5010	3.596,68 €

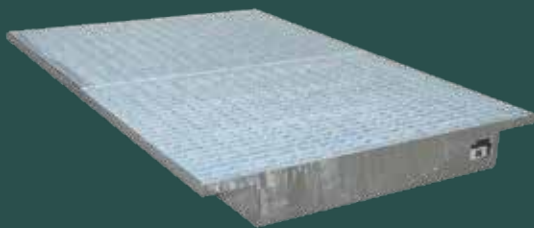

Anwendungsbeispiel

Auch in diesen Farben erhältlich:



Gelborange Feuerrot Resedagrün Mausgrau



Einhängewannen für Regaltiefe 1.100 mm

zum Einhängen zwischen die Holme

- + mit verzinktem Gitterrost (Tragfähigkeit 1.000 kg/m²)
- + aus 3 mm Stahlblech
- + geeignet für 35, 40, 50, 55, 60 mm Holmtiefe
- + verzinkt oder RAL 5010 enzianblau

Breite x Tiefe x Höhe mm	verzinkt	für Holmlänge mm	Inhalt Liter		
1750x1250/915x160	mit Gitterrost	1825	200	46760	1.422,19 €
2150x1250/915x140	mit Gitterrost	2225	200	46761	1.645,11 €
2650x1250/915x130	mit Gitterrost	2700	200	46762	1.963,96 €
3250x1250/915x110	mit Gitterrost	3300	200	46763	2.863,00 €
3550x1250/915x115	mit Gitterrost	3600	260	46764	3.018,16 €

Breite x Tiefe x Höhe mm	RAL 5010	für Holmlänge mm	Inhalt Liter		
1750x1250/915x160	mit Gitterrost	1825	200	46760-5010	1.383,41 €
2150x1250/915x140	mit Gitterrost	2225	200	46761-5010	1.534,64 €
2650x1250/915x130	mit Gitterrost	2700	200	46762-5010	1.783,79 €
3250x1250/915x110	mit Gitterrost	3300	200	46763-5010	2.669,67 €
3550x1250/915x115	mit Gitterrost	3600	260	46764-5010	2.809,04 €

Spezialregale

—> für besondere Lagergüter

Kabeltrommelregale

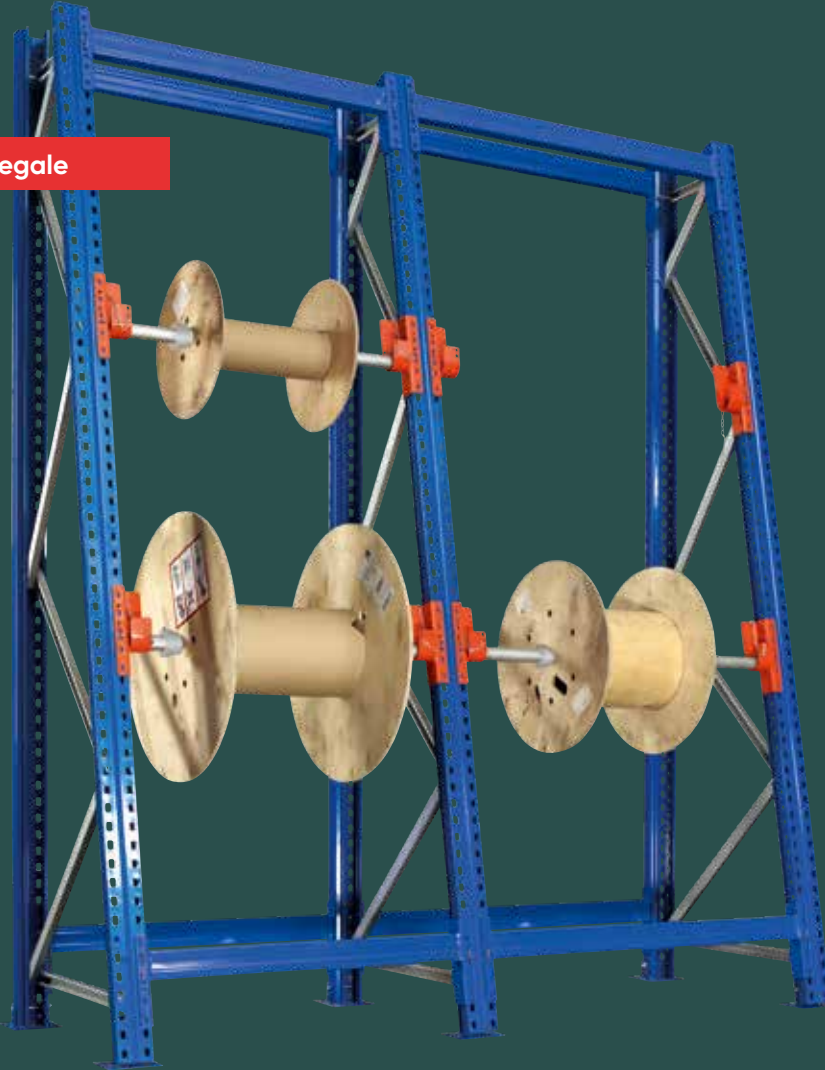

Bockregale



Fassregale



Feuerverzinkte Palettenregale

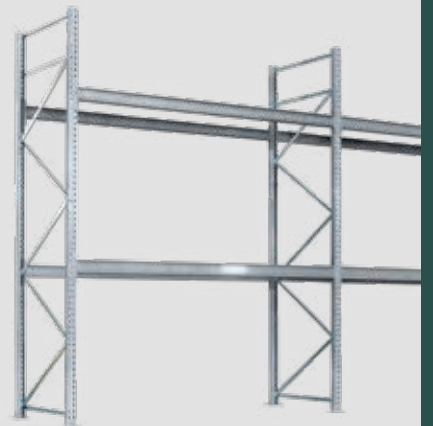

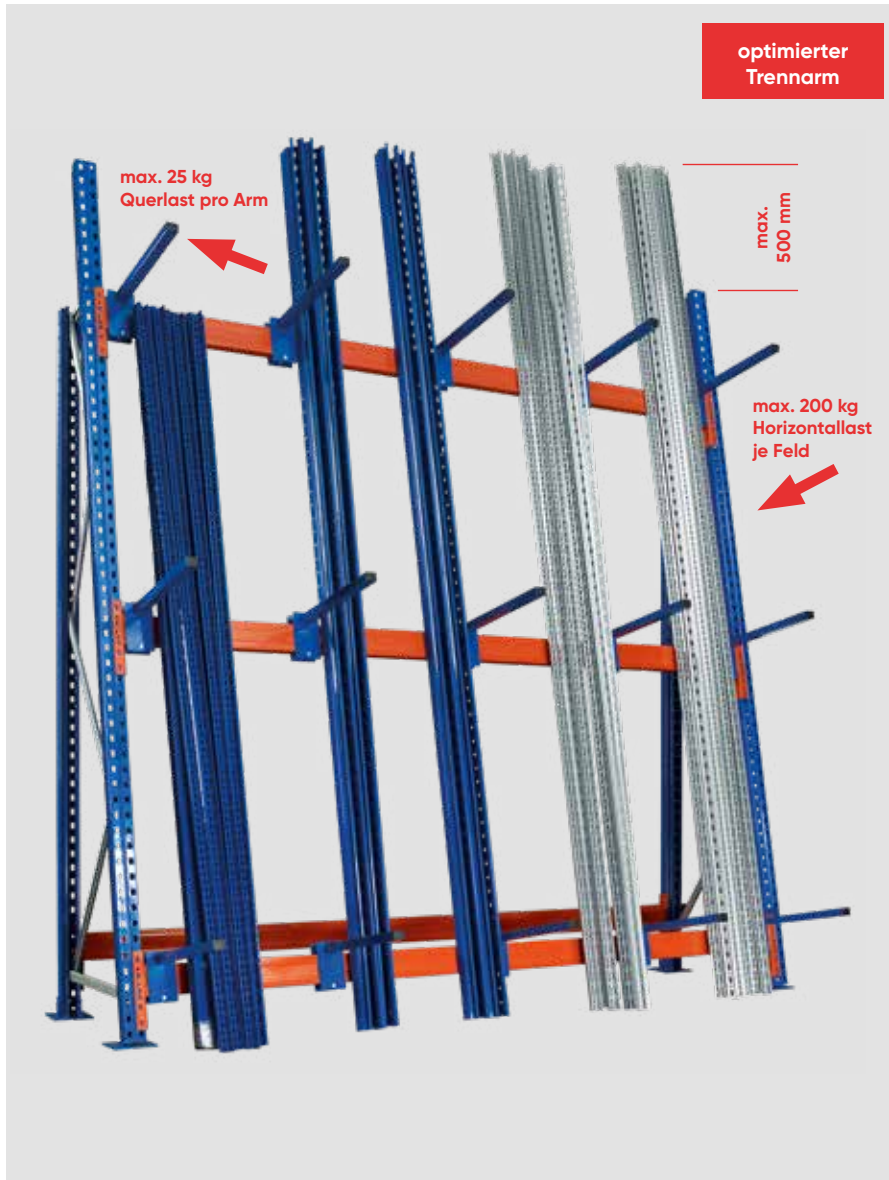

Profillager-Regal

zur stehenden Lagerung von Langgut

Eigenschaften

- + zur stehenden Lagerung von leichtem Langgut, z. B. Dachlatten, Verlegerohre, Leisten, Balken etc.
- + 10° Neigung
- + seitlich anliegende Last/Querlast: max. 25 kg pro Trennarm
- + Vertikallast: max. 1.135 kg pro Feld
- + Trennarne sind zu jedem Regal separat zu bestellen
- + aus transporttechnischen Gründen werden die Rahmen zerlegt geliefert
- + Rahmen blau, Holme orange Fachwerk verzinkt, Trennarne blau

Nutzen

- + übersichtliche Lagerung unterschiedlicher Materialien und Sorten
- + auch ideal im SB-Bereich einsetzbar
- + variabel einsetzbare Unterteilungsrohre ermöglichen flexible Fachbreiten

Lieferumfang

- + Grundregal:
2 Rahmen, 5 Holme (100 x 50 mm) oder
- + Anbauregal:
1 Rahmen, 5 Holme (100 x 50 mm) inkl. Fußplatten und Bodenanker

Profillager-Regal				Grundregal		Anbauregal	
Höhe mm	Breite mm	Tiefe mm	Typ				
3.000	1.825	700	Einfachregal	46990 ●	589,70 €	46991 ●	401,17 €
3.000	2.700	700	Einfachregal	46992 ●	671,77 €	46993 ●	483,24 €

Trennarne, stabil verschraubt

Tiefe mm		Preis / Stück
500	46996 ●	44,57 €
750	46997 ●	47,57 €



Nur passend für Holm 100 x 50 mm!

Aufbaumaße

Gesamtlänge des Regals:

- + Summe aller Fachbreiten + (Anzahl der Ständer x 86 mm)
- + bei Grundregalen Nennbreite + 172 mm
- + bei Anbauregalen Nennbreite + 86 mm
- + mind. 100 mm Abstand der Außenrahmen zu Wänden oder Gebäudeteilen für Fußplatten berücksichtigen

Hinweis:

Das Lagergut darf max. 500 mm höher sein als das Regal!

Fachbodenregal
Stecksystem

Fachbodenregal
Schraubsystem

Fachbodenregale
Office und Archiv

Weitspann-
regale

Paletten-
regale

Kragarm-
regale

Regalanlagen
und Bühnen



Kabeltrommel-Regal SchrägRoll System

für leichte bis mittelschwere
Belastungen

Eigenschaften

- + ungebremste Ausführung für ausschließlich manuelle Bedienung
- + 10° Neigung
- + Trommelgewicht bis 500 kg
- + Feldlasten bis 1.500 kg
- + Fachbreiten 860, 1.160 und 1.360 mm
- + aus transporttechnischen Gründen werden die Rahmen zerlegt geliefert
- + Rahmen und Holme blau, Achsaufnahme orange, Fachwerk verzinkt

Nutzen

- + übersichtliche, platzsparende und sichere Höhenlagerung der Kabeltrommeln
- + Kabeltrommeln mit unterschiedlichen Abmessungen und Belastungen können problemlos eingelagert werden
- + bewährtes und erweiterbares Regalsystem für unterschiedliche Fachbreiten und Höhen
- + schnell und einfach aufzubauen, Erweiterungen und Ergänzungen jederzeit möglich

Kabeltrommel-Regal SchrägRoll

Höhe mm	Fachbreite mm	maximale Trommelbreite mm	Tiefe mm	Trommelgewicht max. kg	Anzahl Achsen	Achsdurchmesser mm	Kabeltrommeldurchmesser max. mm	<input type="checkbox"/> Grundregal	<input type="checkbox"/> Anbauregal
2.000	860	610	900	500	2	42,4	600	16978 ○ 747,62 €	16984 ○ 585,86 €
2.000	1.160	910	900	500	2	60,3	600	16979 ○ 839,36 €	16988 ○ 677,60 €
2.000	1.360	1.110	900	500	2	60,3	600	16983 ○ 878,99 €	16989 ○ 717,23 €
2.500	860	610	900	500	2	42,4	800	16713 ○ 797,46 €	16716 ○ 610,78 €
2.500	1.160	910	900	500	2	60,3	800	16714 ○ 889,20 €	16717 ○ 702,52 €
2.500	1.360	1.110	900	500	2	60,3	800	16715 ○ 928,83 €	16718 ○ 742,15 €
3.000	860	610	900	500	2	42,4	800	16980 ○ 847,49 €	16985 ○ 635,80 €
3.000	1.160	910	900	500	2	60,3	800	16981 ○ 939,23 €	16986 ○ 727,53 €
3.000	1.360	1.110	900	500	2	60,3	800	16982 ○ 978,86 €	16987 ○ 767,16 €

Aufbaumaße für SchrägRoll und BlockRoll

Gesamtlänge des Regals:

- + Summe aller Fachbreiten + (Anzahl der Ständer x 110 mm)
- + mind. 100 mm Abstand der Außenrahmen zu Wänden oder Gebäudeteilen für Fußplatten berücksichtigen

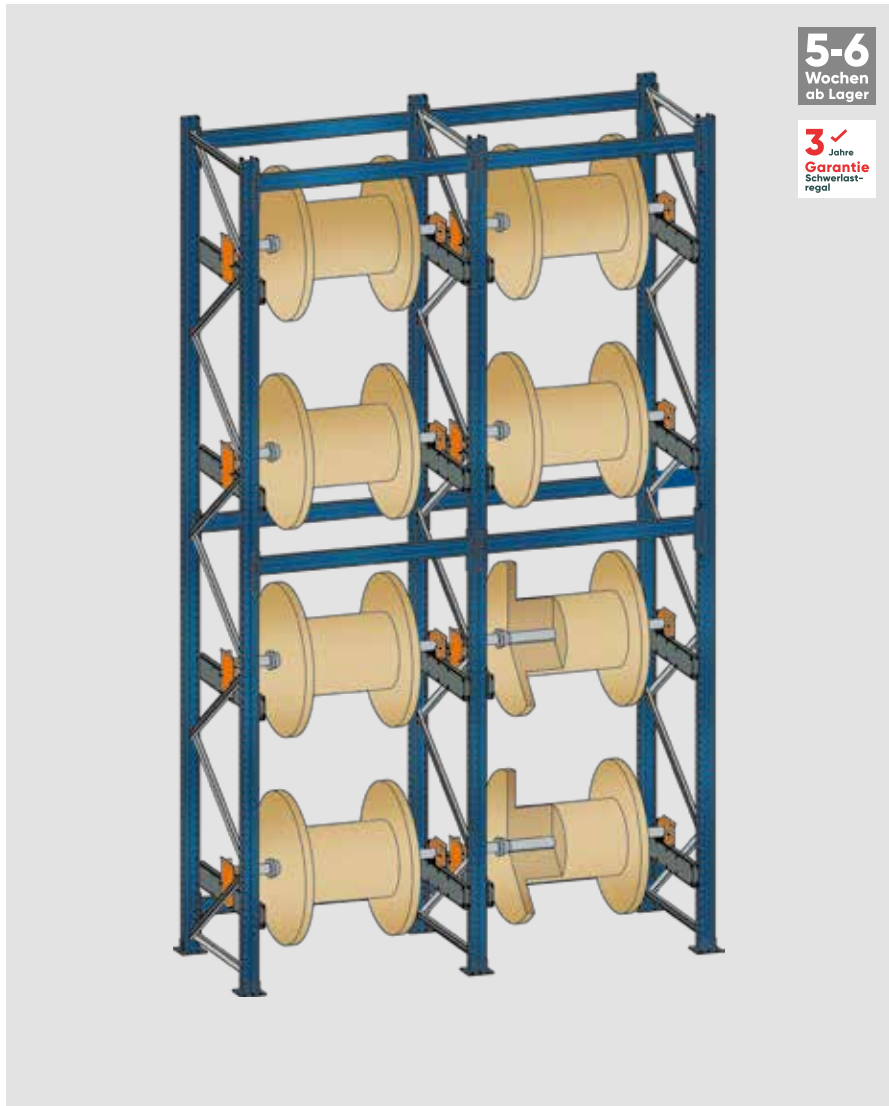

5-6
Wochen
ab Lager

3 Jahre
Garantie
Schwerlast-
regal

Kabeltrommel-Regal BlockRoll System

für schwere Belastungen

Eigenschaften

- + gebremste Ausführung **BlockRoll Typ HB**
- + die **Bauform HB** ist geeignet für die Verwendung maschinell angetriebener Abspul- oder Wickelmaschinen
- + Trommelgewicht bis 1.000 kg
- + Feldlasten bis 6.000 kg möglich
- + Fachbreiten 860, 1.160 und 1.360 mm
- + aus transporttechnischen Gründen werden die Rahmen zerlegt geliefert
- + Rahmen und Holme blau, Achsauflagen RAL 7037 staubgrau, Achsschalen RAL 3020 verkehrsrot, Fachwerk verzinkt

Nutzen

- + übersichtliche, platzsparende und sichere Höhenlagerung der Kabeltrommeln
- + Kabeltrommeln mit unterschiedlichen Abmessungen und Belastungen können problemlos eingelagert werden
- + bewährtes und erweiterbares Regalsystem für unterschiedliche Fachbreiten und Höhen
- + schnell und einfach aufzubauen, Erweiterungen und Ergänzungen jederzeit möglich

Kabeltrommel-Regal BlockRoll Typ HB

Höhe mm	Fachbreite mm	maximale Trommelbreite mm	Tiefe mm	Trommelgewicht max. kg	Anzahl Achsen	Achsdurchmesser mm	Kabeltrommeldurchmesser max. mm	Grundregal	Anbauregal
2.500	860	650	1.045	1.000	2	34	1.000	16900-G 0 2.226,19 €	16905-G 0 2.034,23 €
2.500	1.160	950	1.045	1.000	2	60	1.000	16901-G 0 2.420,12 €	16906-G 0 2.228,16 €
2.500	1.360	1.150	1.045	1.000	2	60	1.000	16902-G 0 2.519,72 €	16907-G 0 2.327,77 €
3.000	860	650	1.045	1.000	3	34	1.000	16910-G 0 3.189,76 €	16915-G 0 2.969,11 €
3.000	1.160	950	1.045	1.000	3	60	1.000	16911-G 0 3.477,98 €	16916-G 0 3.257,32 €
3.000	1.360	1.150	1.045	1.000	3	60	1.000	16912-G 0 3.625,61 €	16917-G 0 3.404,94 €
3.600	860	650	1.045	1.000	3	34	1.000	16980-G 0 3.600,88 €	16985-G 0 3.357,44 €
3.600	1.160	950	1.045	1.000	3	60	1.000	16981-G 0 3.855,48 €	16986-G 0 3.612,04 €
3.600	1.360	1.150	1.045	1.000	3	60	1.000	16982-G 0 3.884,42 €	16987-G 0 3.640,98 €
4.100	860	650	1.045	1.000	4	34	1.000	16990-G 0 4.661,70 €	16995-G 0 4.391,74 €
4.100	1.160	950	1.045	1.000	4	60	1.000	16991-G 0 4.994,53 €	16996-G 0 4.724,57 €
4.100	1.360	1.150	1.045	1.000	4	60	1.000	16992-G 0 5.028,84 €	16997-G 0 4.758,89 €
4.700	860	650	1.045	1.000	4	34	1.000	17000-G 0 4.754,52 €	17005-G 0 4.449,48 €
4.700	1.160	950	1.045	1.000	4	60	1.000	17001-G 0 5.092,33 €	17006-G 0 4.787,29 €
4.700	1.360	1.150	1.045	1.000	4	60	1.000	17002-G 0 5.129,85 €	17007-G 0 4.824,81 €
5.500	860	650	1.045	1.000	5	34	1.000	16960-G 0 5.861,91 €	16965-G 0 5.518,40 €
5.500	1.160	950	1.045	1.000	5	60	1.000	16961-G 0 6.282,92 €	16966-G 0 5.939,41 €
5.500	1.360	1.150	1.045	1.000	5	60	1.000	16962-G 0 6.329,02 €	16967-G 0 5.985,51 €
6.000	860	650	1.045	1.000	6	34	1.000	16970-G 0 6.922,62 €	16975-G 0 6.552,65 €
6.000	1.160	950	1.045	1.000	6	60	1.000	16971-G 0 7.421,86 €	16976-G 0 7.051,89 €
6.000	1.360	1.150	1.045	1.000	6	60	1.000	16972-G 0 7.473,34 €	16977-G 0 7.103,37 €

Alle Preise ohne Bestückung. Die Tabellen zeigen Bestellbeispiele. Weitere Abmessungen und Ausführungen auf Anfrage.

o 5-6 Wochen versandfertig

Fachbodenregal
Stecksystem

Fachbodenregal
Schraubsystem

Fachbodenregale
Office und Archiv

Weitspann-
regale

Paletten-
regale

Kragarm-
regale

Regalanlagen
und Bühnen



Schwensschleusen bieten einen optimalen Personenschutz bei der Übergabe von Lagergut. Dabei ist das Gelände entweder vorne oder hinten geschlossen.

neu

5
Tage
ab Lager

3
Jahre
Garantie
Schwerlast-
regal

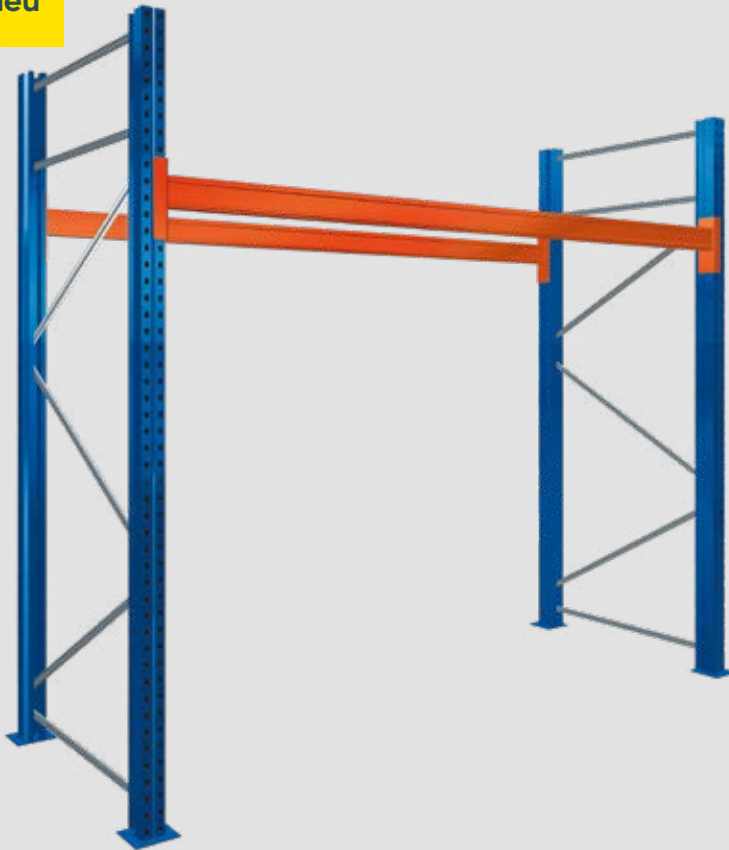

Bockregale

Palettenregale mit 1 Holmebene

Eigenschaften

- + zur Lagerung von Paletten
- + 2 Rahmenhöhen: 2.500 mm oder 3.000 mm
- + 2 Holmlängen: 1.825 mm und 2.700 mm
- + Palettengewicht: 500 kg oder 1.000 kg
- + Rahmen blau, Holme orange
- + Fachwerk verzinkt

+ Grundregal bestehend aus:

- 2 Rahmen inkl. Fußplatten, 2 Holme,
- 8 Bodenanker, 4 Unterlegbleche 2 mm

+ Anbauregal bestehend aus:

- 1 Rahmen inkl. Fußplatten, 2 Holme,
- 4 Bodenanker, 2 Unterlegbleche 2 mm

1.825 mm Holmlänge

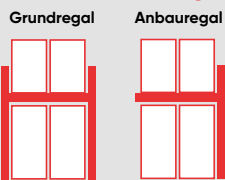

2.700 mm Holmlänge

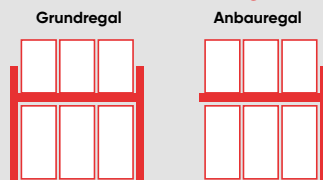

Bockregal - Palettengewicht bis 500 kg - Rahmentyp S625-A18

Regaltyp	Höhe mm	Breite mm	Tiefe mm	Fachhöhe mm	Palettenhöhe max. mm	Anzahl Lagerebenen	Anzahl Palettenplätze	Holmtyp	Fachlast/ Feldlast max. kg	Art.-Nr.	Preis
Grundregal	2.500	1.825	1.100	2.000	1.750	2	4	LNS-DUO 100x50x1,5	1.000	46300 ●	454,67 €
Anbauregal	2.500	1.825	1.100	2.000	1.750	2	4	LNS-DUO 100x50x1,5	1.000	46305 ●	269,86 €
Grundregal	2.500	2.700	1.100	2.000	1.750	2	6	EGN-DUO 120x50x1,5	1.500	46301 ●	531,03 €
Anbauregal	2.500	2.700	1.100	2.000	1.750	2	6	EGN-DUO 120x50x1,5	1.500	46306 ●	346,22 €
Grundregal	3.000	1.825	1.100	2.500	2.250	2	4	LNS-DUO 100x50x1,5	1.000	46302 ●	510,56 €
Anbauregal	3.000	1.825	1.100	2.500	2.250	2	4	LNS-DUO 100x50x1,5	1.000	46307 ●	297,81 €
Grundregal	3.000	2.700	1.100	2.500	2.250	2	6	EGN-DUO 120x50x1,5	1.500	46303 ●	586,91 €
Anbauregal	3.000	2.700	1.100	2.500	2.250	2	6	EGN-DUO 120x50x1,5	1.500	46308 ●	374,16 €

Bockregal - Palettengewicht bis 1.000 kg - Rahmentyp S625-A18

Regaltyp	Höhe mm	Breite mm	Tiefe mm	Fachhöhe mm	Palettenhöhe max. mm	Anzahl Lagerebenen	Anzahl Palettenplätze	Holmtyp	Fachlast/ Feldlast max. kg	Art.-Nr.	Preis
Grundregal	2.500	1.825	1.100	2.000	1.750	2	4	LNS-DUO 100x50x1,5	2.000	46300 ●	454,67 €
Anbauregal	2.500	1.825	1.100	2.000	1.750	2	4	LNS-DUO 100x50x1,5	2.000	46305 ●	269,86 €
Grundregal	2.500	2.700	1.100	2.000	1.750	2	6	EGN-DUO 150x50x1,5	3.000	46311 ●	549,18 €
Anbauregal	2.500	2.700	1.100	2.000	1.750	2	6	EGN-DUO 150x50x1,5	3.000	46316 ●	364,37 €
Grundregal	3.000	1.825	1.100	2.500	2.250	2	4	LNS-DUO 100x50x1,5	2.000	46302 ●	510,56 €
Anbauregal	3.000	1.825	1.100	2.500	2.250	2	4	LNS-DUO 100x50x1,5	2.000	46307 ●	297,81 €
Grundregal	3.000	2.700	1.100	2.500	2.250	2	6	EGN-DUO 150x50x1,5	3.000	46313 ●	605,06 €
Anbauregal	3.000	2.700	1.100	2.500	2.250	2	6	EGN-DUO 150x50x1,5	3.000	46318 ●	392,31 €

Fachbodenregal
Stecksystem

Fachbodenregal
Schraubsystem

Fachbodenregale
Office und Archiv

Weitspann-
regale

Paletten-
regale

Kragarm-
regale

Regalanlagen
und Bühnen



Umweltregale

Fassregale für zertifizierte Sicherheit

Eigenschaften

- + Schutz vor Versickern beim Auslaufen von Flüssigkeiten durch verschweißte Auffangwanne am Boden
- + besonders standfest durch Fachwerk-Verstrebung in den Rahmen
- + schneller Umbau durch einfaches Stecken der Holme
- + individuelle Einteilung der Ebenen im Raster von 50 mm
- + Regal nur für Innenaufstellung geeignet

Nutzen

- + optimale Lagerung von wasser-gefährdenden Stoffen
- + 8 praxisorientierte Varianten mit Fassauflagen
- + Abfüllung von Flüssigkeiten direkt am Regal möglich

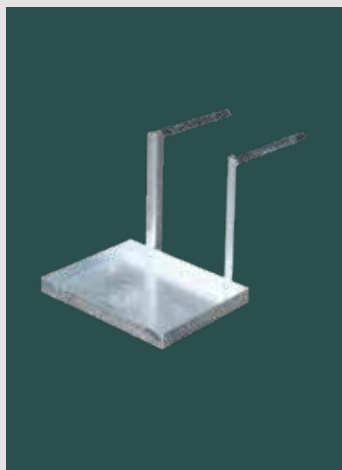

Kannenträger zur Ablage von Kannen und Kanistern

- + nur in Kombination mit Fassauflage einsetzbar
- + wird einfach in die Fassauflage eingehängt
- + Stellfläche: 400 x 300 mm
- + Höhe: 350 mm

46984 ● 172,64 €

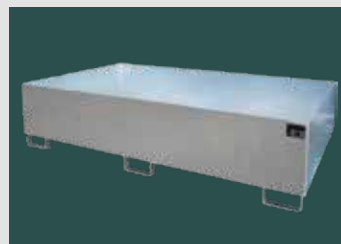

Bodenwannen für Fassregale, zum Auffangen von Flüssigkeiten

- + mit und ohne Gitterrost
- + mit Füßen
- + verzinkt

Bodenwanne verzinkt	Breite x Tiefe x Höhe mm	Inhalt Liter		
ohne Gitterrost, mit Füßen	1.330 x 1.200 x 260	215	46976 ●	713,92 €
mit Gitterrost, mit Füßen	1.330 x 1.200 x 260	200	46977 ○	987,21 €
ohne Gitterrost, mit Füßen	2.205 x 1.200 x 225	240	46978 ●	1.105,43 €
mit Gitterrost, mit Füßen	2.205 x 1.200 x 225	240	46979 ○	1.505,37 €

Fassregale für 60- und 200-Liter-Fässer

für stehende und liegende Lagerung

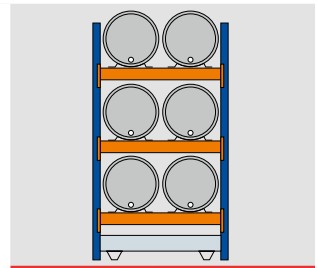
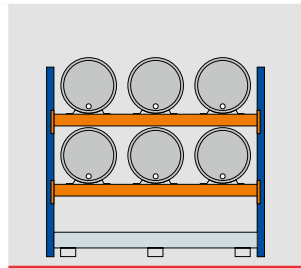
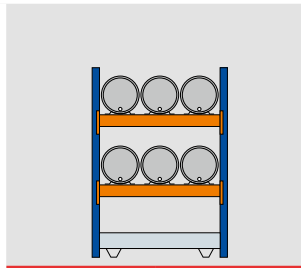
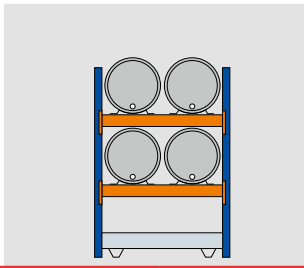

	Grundregal	Anbauregal	Grundregal	Anbauregal	Grundregal	Anbauregal	Grundregal	Anbauregal
Artikel-Nr.	46960 ●	46961 ●	46962 ●	46963 ●	46964 ●	46965 ●	46966 ●	46967 ●
Preis	1.504,84 €	1.372,00 €	1.684,98 €	1.552,13 €	2.203,55 €	2.070,70 €	1.810,83 €	1.656,30 €
Anzahl Fässer	4 x 200 l liegend		6 x 60 l liegend		6 x 200 l liegend		6 x 200 l liegend	
Rahmen H x T mm	2.000 x 800		2.000 x 800		2.000 x 800		2.500 x 800	
Holmbreite mm	1.350		1.350		2.225		1.350	
Wanne B x T mm	1.330 x 1.200 ohne Gitterrost		1.330 x 1.200 ohne Gitterrost		2.205 x 1.200 ohne Gitterrost		1.330 x 1.200 ohne Gitterrost	
Inhalt Bodenwanne Liter	215		215		240		215	

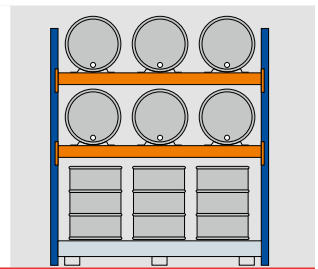
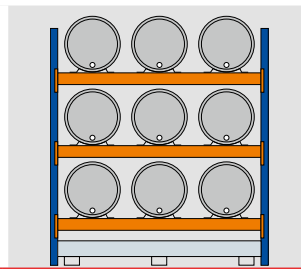
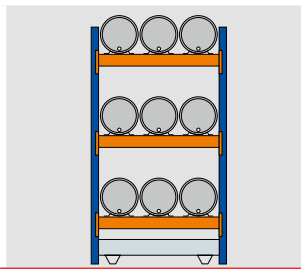
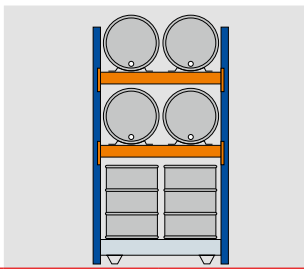

	Grundregal	Anbauregal	Grundregal	Anbauregal	Grundregal	Anbauregal	Grundregal	Anbauregal
Artikel-Nr.	46968 ○	46969 ○	46970 ●	46971 ●	46972 ●	46973 ●	46974 ○	46975 ○
Preis	1.821,50 €	1.666,97 €	2.081,03 €	1.926,50 €	2.663,13 €	2.508,60 €	2.646,85 €	2.492,32 €
Anzahl Fässer	4 x 200 l liegend 4 x 200 l stehend		9 x 60 l liegend		9 x 200 l liegend		6 x 200 l liegend 6 x 200 l stehend	
Rahmen H x T mm	2.500 x 800		2.500 x 800		2.500 x 800		2.500 x 800	
Holmbreite mm	1.350		1.350		2.225		2.225	
Wanne B x T mm	1.330 x 1.200 mit Gitterrost		1.330 x 1.200 ohne Gitterrost		2.205 x 1.200 ohne Gitterrost		2.205 x 1.200 mit Gitterrost	
Inhalt Bodenwanne Liter	200		215		240		240	



Fassauflagen

für Fasslagerung

- + verzinkte Winkelprofile
- + für Tiefe 800 mm
- + für 50 mm Holmtiefe

für Fässer		
60 Liter	46980 ●	97,08 €
200 Liter	46981 ●	100,59 €



Rollenauflagen

für Fasslagerung

- + ermöglicht die leichte Drehung und Positionierung der Fässer
- + für Tiefe 800 mm
- + bestehend aus:
Fassauflage + Rollenauflage

für Fässer		
60 Liter	46982 ○	240,82 €
200 Liter	46983 ○	235,56 €

Feuerverzinkte Palettenregale

neu

→ zur Außenaufstellung

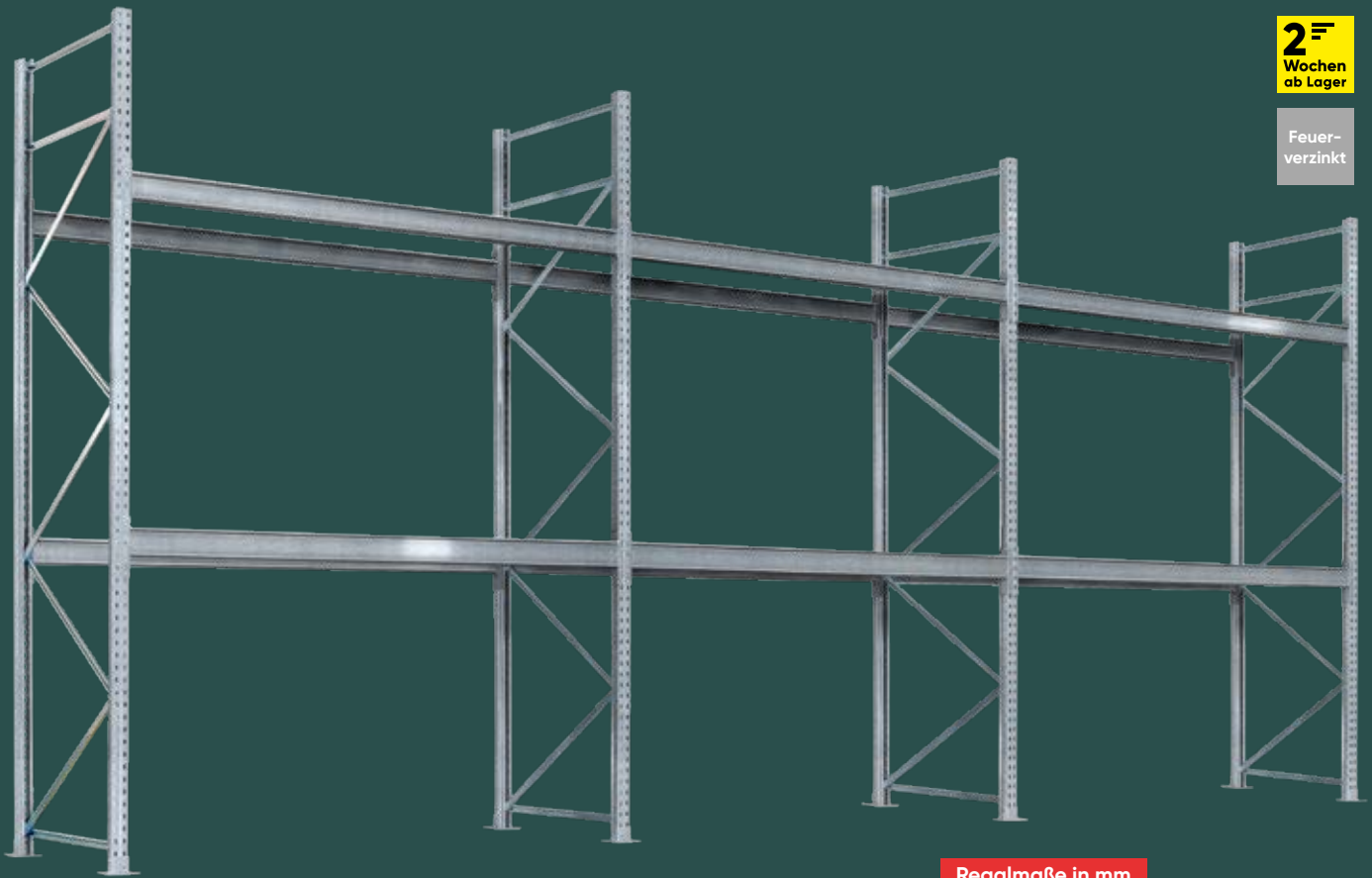

2^F
Wochen
ab Lager

Feuerverzinkt

Regalmaße in mm

Breiten 1.825 / 2.700

Höhen 4.500 / 6.000

Tiefen 1.100

Planung

Notwendige Faktoren für die Planung:

- + das Palettengewicht
- + die Abmaße des Lagergutes und die Palettenhöhe
- + die Holmlänge
(1 bis 4 Paletten pro Fach)
- + Anzahl der Lagerebenen pro Feld
- + die Rahmenhöhe (Raumhöhe)
- + die Art des Bediengerätes

Sicherheit

- + Palettenregale müssen grundsätzlich gegen Verschieben gesichert werden. Dazu müssen geeignete Bodenanker verwendet werden, die im Lieferumfang enthalten sind (Seite 206).
- + Zum Schutz der Regale und Sicherheit im Betrieb durch Flurförderzeuge empfehlen wir den Einsatz von Rammschutzecken und Leitplanken (Seite 207) gemäß DGUV-I 208-061 (BGR 234).

Aufbaumaße

Gesamtlänge des Regals:

- + Für Ständerrahmen S665-C30-FV:
Summe aller Feldbreiten
+ (Anzahl der Ständerrahmen x 115)
- + mind. 100 mm Abstand der Außenrahmen zu Wänden oder Gebäudeteilen für Fußplatten berücksichtigen

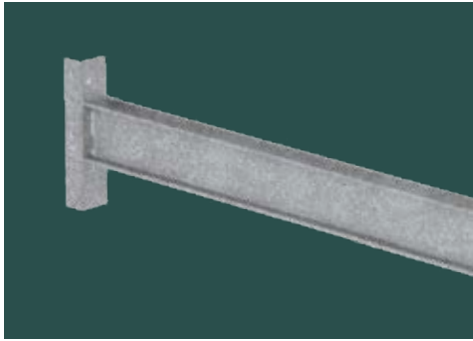

IPE-Holme

- + robuste und langlebige Ausführung
- + warmgewalzte IPE 100 + 120
- + mit 5 Agraffenhaken
- + inkl. Sicherungsschraube

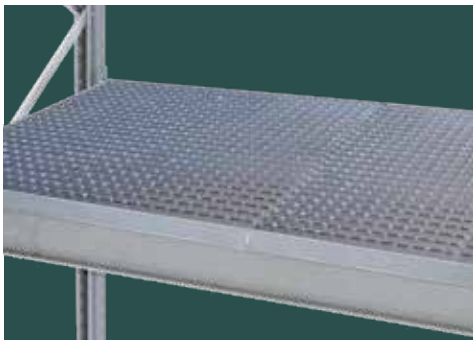

Gitterrost-Ebenen als Auflage

Gitterroste auf den Holmebenen ermöglichen die Lagerung von Lagergut ohne Paletten und .

Produktmerkmale

- + feuerverzinkte Oberflächenbeschichtung
- + Palettgewicht: 1.000 kg
- + für die Lagerung von Europaletten mit einer Palettenhöhe von maximal 2.530 mm
- + warmgewalzte IPE-Holme mit 5 Agraffenhaken
- + Mindestanforderung: 3 Felder mit mindestens je 2 Holmebenen
- + Rahmentiefe 1.100 mm
- + Schraubanker inkl. Folienpatrone
- + Aufstellort gemäß Lastansätzen

Planungshinweise

- + Mit jeder Bestellung muss der genaue Aufstellort (Postleitzahl, Straße, Hausnummer) vom Kunden mitgeteilt werden.
- + Wichtig bei der Aufstellung von Palettenregalen im Außenbereich ist eine ausreichende Dimensionierung der Streifenfundamente oder Bodenplatte.
- + Durch die Feuerverzinkung muss bei der Montage ein erhöhter Montageaufwand eingeplant werden.
- + Es gelten die allgemeinen Bedingungen für Palettenregale gemäß DIN 15620:2011, DIN EN 15512:2022-06, DGUV-I 208-061 und sonstige weitere baurechtliche Bedingungen.
- + Bitte beachten Sie, dass die Verantwortung für die Einhaltung etwaiger baurechtlicher Anforderung beim Bauherren liegt.

Lastansätze

- + Erdbebenzone 1 + 2
- + Windzone 1 + 2
- + Schneelastzone 1 + 2 + 2a
- + Geländekategorie 3 + 4
- + keine „exponierte“ Baulage (z.B. freistehend auf einem Hügel)
- + Alle Lastansätze gelten für Deutschland

→ **Dübelpositionen**

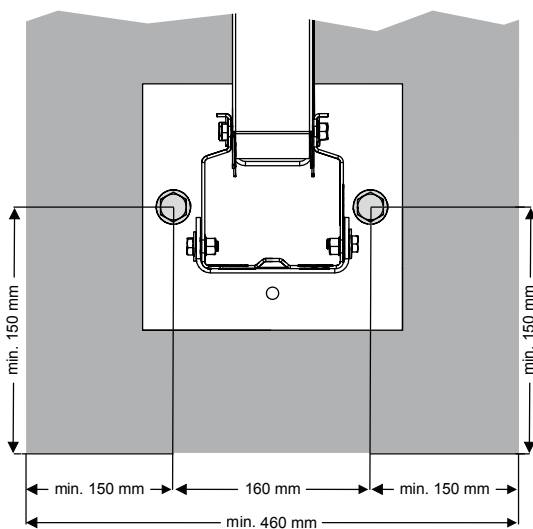

→ **Bodenplatten-/Fundament-Dimensionierung**

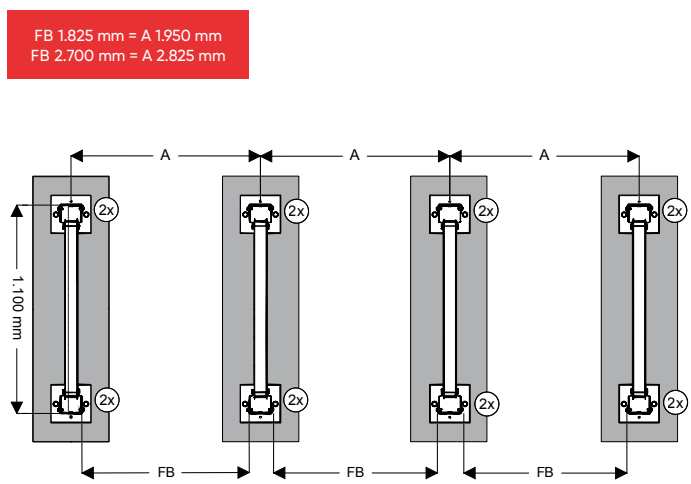

Für die Außenaufstellung von Palettenregalen gelten je nach Bundesland besondere baurechtliche Voraussetzungen. Neben den Lastansätzen für Wind-, Schnee- u. Erdbebenlasten ist insbesondere die Ausführung der Fundamente baurechtlich relevant. Bitte beachten Sie, dass die Verantwortung für die Einhaltung etwaiger baurechtlicher Anforderungen beim Bauherren liegt. Die Dimensionierung der Bodenplatte / Streifenfundamente obliegt einer wechselseitigen Last von **85kN Druck- und 60kN Zuglast!**

Bitte beachten Sie die Lastansätze und Planungshinweise auf Seite 274-275!

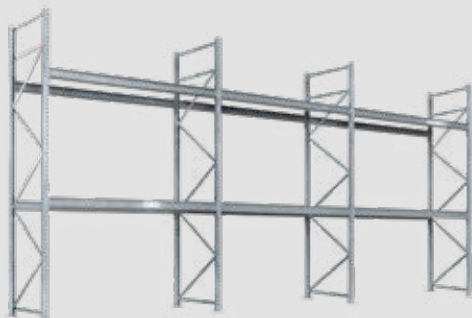

- + **Startersets** bestehen aus 3 Feldern je 2.700 mm oder 1.825 mm breit
 - 4 Rahmen
 - 6, 9, 12 oder 15 Holmpaare
 - 16 Schraubanker + Folienpatrone
 - 8 Unterlegbleche 2 mm
 - 1 Belastungsschild DIN A3

- + **Anbauregale** bestehen aus 1 Feld 2.700 mm oder 1.825 mm breit
 - 1 Rahmen
 - 2, 3, 4 oder 5 Holmpaare
 - 4 Schraubanker + Folienpatrone
 - 2 Unterlegbleche 2 mm

Höhe 4.500 mm - 3 Lagerebenen - Palettengewicht bis 1.000 kg

Starterset (3 Felder)	Höhe mm	Breite mm	Holm-breite mm	Tiefe mm	Fach-höhe mm	Paletten-höhe max. mm	Anzahl Lagerebenen (inkl. Boden)	Anzahl Paletten-plätze	Holmtyp	Feldlast max. kg	Rahmentyp	Art.-Nr.	Preis
	4.500	5.965	1.825	1.100	2.000	1.780	3	18	IPE100/55	4.000	S665-C30-FV	47100-FV ●	7.540,41 €
	4.500	8.590	2.700	1.100	2.000	1.780	3	27	IPE120/64	6.000	S665-C30-FV	47110-FV ●	9.233,07 €
Anbauregal													
	4.500	1.950	1.825	1.100	2.000	1.780	3	6	IPE100/55	4.000	S665-C30-FV	47105-FV ●	2.081,92 €
	4.500	2.825	2.700	1.100	2.000	1.780	3	9	IPE120/64	6.000	S665-C30-FV	47115-FV ●	2.646,14 €

Höhe 4.500 mm - 4 Lagerebenen - Palettengewicht bis 1.000 kg

Starterset (3 Felder)	Höhe mm	Breite mm	Holm-breite mm	Tiefe mm	Fach-höhe mm	Paletten-höhe max. mm	Anzahl Lagerebenen (inkl. Boden)	Anzahl Paletten-plätze	Holmtyp	Feldlast max. kg	Rahmentyp	Art.-Nr.	Preis
	4.500	5.965	1.825	1.100	1.300	1.080	4	24	IPE100/55	6.000	S665-C30-FV	47101-FV ●	8.721,34 €
	4.500	8.590	2.700	1.100	1.300	1.080	4	36	IPE120/64	9.000	S665-C30-FV	47111-FV ●	11.260,32 €
Anbauregal													
	4.500	1.950	1.825	1.100	1.300	1.080	4	8	IPE100/55	6.000	S665-C30-FV	47106-FV ●	2.475,57 €
	4.500	2.825	2.700	1.100	1.300	1.080	4	12	IPE120/64	9.000	S665-C30-FV	47116-FV ●	3.321,89 €

Höhe 4.500 mm - 5 Lagerebenen - Palettengewicht bis 1.000 kg

Starterset (3 Felder)	Höhe mm	Breite mm	Holm-breite mm	Tiefe mm	Fach-höhe mm	Paletten-höhe max. mm	Anzahl Lagerebenen (inkl. Boden)	Anzahl Paletten-plätze	Holmtyp	Feldlast max. kg	Rahmentyp	Art.-Nr.	Preis
	4.500	5.965	1.825	1.100	1.000	780	5	30	IPE100/55	8.000	S665-C30-FV	47102-FV ●	9.902,26 €
	4.500	8.590	2.700	1.100	1.000	780	5	45	IPE120/64	12.000	S665-C30-FV	47112-FV ●	13.287,57 €
Anbauregal													
	4.500	1.950	1.825	1.100	1.000	780	5	10	IPE100/55	8.000	S665-C30-FV	47107-FV ●	2.869,21 €
	4.500	2.825	2.700	1.100	1.000	780	5	15	IPE120/64	12.000	S665-C30-FV	47117-FV ●	3.997,64 €

Alle Preise ohne Bestückung. Die Tabellen zeigen Bestellbeispiele. Weitere Abmessungen und Ausführungen auf Anfrage.

● 2 Wochen versandfertig

Fachbodenregal Stecksystem

Fachbodenregal Schraubsystem

Fachbodenregale Office und Archiv

Weitspannregale





Palettenregale

Kragarmregale



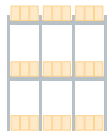

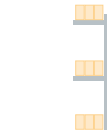
Regalanlagen und Bühnen

Bitte beachten Sie die Lastansätze und Planungshinweise auf Seite 274-275!



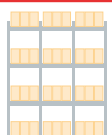

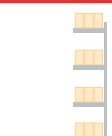
Höhe 6.000 mm - 3 Lagerebenen - Palettengewicht bis 1.000 kg

Starterset (3 Felder)	Höhe	Breite	Holm-breite	Tiefe	Fach-höhe mm	Paletten-höhe max. mm	Anzahl Lagerebenen (inkl. Boden)	Anzahl Paletten-plätze	Holmtyp	Feldlast max. kg	Rahmentyp	Art.-Nr.	Preis
	6.000	5.965	1.825	1.100	2.750	2.530	3	18	IPE100/55	4.000	S665-C30-FV	47150-FV ●	8.531,57 €
	6.000	8.590	2.700	1.100	2.750	2.530	3	27	IPE120/64	6.000	S665-C30-FV	47160-FV ●	10.224,23 €
Anbauregal													
	6.000	1.950	1.825	1.100	2.750	2.530	3	6	IPE100/55	4.000	S665-C30-FV	47155-FV ●	2.329,71 €
	6.000	2.825	2.700	1.100	2.750	2.530	3	9	IPE120/64	6.000	S665-C30-FV	47165-FV ●	2.893,93 €



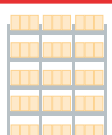

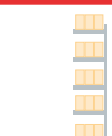
Höhe 6.000 mm - 4 Lagerebenen - Palettengewicht bis 1.000 kg

Starterset (3 Felder)	Höhe	Breite	Holm-breite	Tiefe	Fach-höhe mm	Paletten-höhe max. mm	Anzahl Lagerebenen (inkl. Boden)	Anzahl Paletten-plätze	Holmtyp	Feldlast max. kg	Rahmentyp	Art.-Nr.	Preis
	6.000	5.965	1.825	1.100	1.850	1.630	4	24	IPE100/55	6.000	S665-C30-FV	47151-FV ●	9.712,50 €
	6.000	8.590	2.700	1.100	1.850	1.630	4	36	IPE120/64	9.000	S665-C30-FV	47161-FV ●	12.251,48 €
Anbauregal													
	6.000	1.950	1.825	1.100	1.850	1.630	4	8	IPE100/55	6.000	S665-C30-FV	47156-FV ●	2.723,36 €
	6.000	2.825	2.700	1.100	1.850	1.630	4	12	IPE120/64	9.000	S665-C30-FV	47166-FV ●	3.569,68 €

Höhe 6.000 mm - 5 Lagerebenen - Palettengewicht bis 1.000 kg

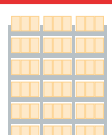
Starterset (3 Felder)	Höhe	Breite	Holm-breite	Tiefe	Fach-höhe mm	Paletten-höhe max. mm	Anzahl Lagerebenen (inkl. Boden)	Anzahl Paletten-plätze	Holmtyp	Feldlast max. kg	Rahmentyp	Art.-Nr.	Preis
	6.000	5.965	1.825	1.100	1.400	1.180	5	30	IPE100/55	8.000	S665-C30-FV	47152-FV ●	10.893,42 €
	6.000	8.590	2.700	1.100	1.400	1.180	5	45	IPE120/64	12.000	S665-C30-FV	47162-FV ●	14.278,73 €
Anbauregal													
	6.000	1.950	1.825	1.100	1.400	1.180	5	10	IPE100/55	8.000	S665-C30-FV	47157-FV ●	3.117,00 €
	6.000	2.825	2.700	1.100	1.400	1.180	5	15	IPE120/64	12.000	S665-C30-FV	47167-FV ●	4.245,43 €

Höhe 6.000 mm - 6 Lagerebenen - Palettengewicht bis 1.000 kg

Starterset (3 Felder)	Höhe	Breite	Holm-breite	Tiefe	Fach-höhe mm	Paletten-höhe max. mm	Anzahl Lagerebenen (inkl. Boden)	Anzahl Paletten-plätze	Holmtyp	Feldlast max. kg	Rahmentyp	Art.-Nr.	Preis
	6.000	5.965	1.825	1.100	1.000	750	6	36	IPE100/55	10.000	S665-C30-FV	47153-FV ●	12.074,35 €
	6.000	8.590	2.700	1.100	1.000	750	6	54	IPE120/64	15.000	S665-C30-FV	47163-FV ●	16.305,98 €
Anbauregal													
	6.000	1.950	1.825	1.100	1.000	750	6	12	IPE100/55	10.000	S665-C30-FV	47158-FV ●	3.510,64 €
	6.000	2.825	2.700	1.100	1.000	750	6	18	IPE120/64	15.000	S665-C30-FV	47168-FV ●	4.921,18 €



**Fussplatten
für Stütze**

- + zur Aufnahme der Stütze
- + zur Bodenverankerung mit Bodenanker
- + feuerverzinkt

für Typ		
S665-C30-FV	47698-FV	30,08 €



**Schraubanker
inkl. Folienpatrone**

für Palettenregal-Rahmen

- + zur Bodenbefestigung
- + 14 mm Ø, 120 mm lang
- + zulässig für Betongüte C 20/25
- + Folienpatrone für schnelle und effiziente Schwerlastverankerung in Beton
- + Edelstahl

47799-FV	30,10 €
----------	---------

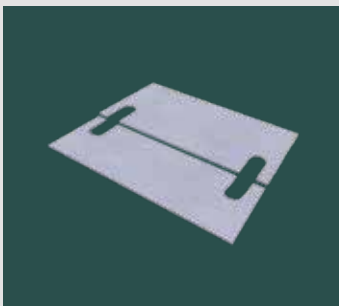

**Unterlegbleche
für Fußplatten
zum Ausgleichen von
Bodenunebenheiten**

- + sendzimirverzinkt

für Rahmen	Stück	Breite x Tiefe mm	Materialstärke mm		
S665-C30-FV	1	209 x 198	2	16201-1	4,75 €
S665-C30-FV	5	209 x 198	2	16201-5	23,75 €

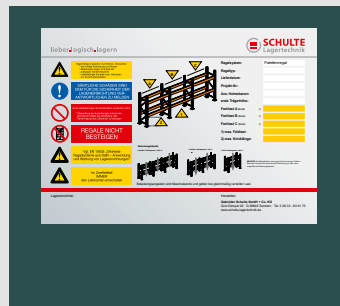

**Belastungsschilder
DIN A3**

- + für Außenbereich verwendbar
- + individuell nach Anlagenspezifikation
- + Druck auf AluDibond
- + gemäß DIN EN 15635

DIN A3	13711-A	30,10 €
--------	---------	---------

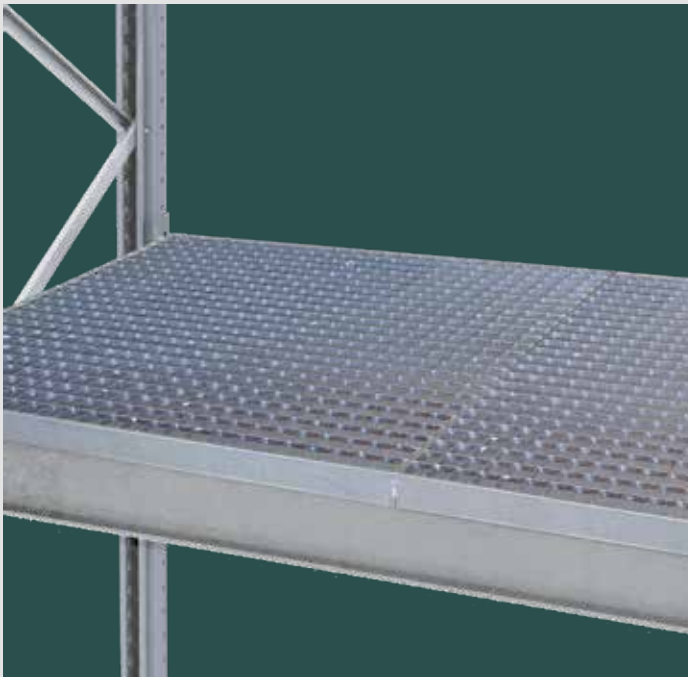

Gitterroste, aufgelegt

Maschenweite 60 x 40 mm

- + 50 mm Außenkante
- + sichere Auflage durch Übergreifen über die Holme
- + zur Lagerung loser Teile
- + zur Sicherung von Durchfahrten und Gängen
- + segmentierte Lieferung
- + feuerverzinkt

Bitte beachten Sie: Beim Einsatz von Gitterrosten darf die Tragkraft der eingesetzten Holmpaare nicht überschritten werden!

Rahmentiefe mm	Holmlänge mm	Fachlast kg/ Ebene	Anzahl Gitterroste	Preis / Ebene
1.100	1.825	2.000	2	46732 ● 205,08 €
1.100	2.700	3.000	3	46734 ● 307,61 €



Blechlager-Box

zur Lagerung von Blechen und Platten

Eigenschaften

- + 7 Fächer mit verzinkten Stahlblechwannen
- + lichte Fachbreite 100 mm
- + Lieferung in zerlegter Ausführung
- + RAL 5010 enzianblau

Nutzen

- + die leichtlaufende Stahlrolle gewährleistet müheloses Einschieben und Herausziehen der Platten
- + die abgekantete Auflagenschiene sorgt für sicheren Halt des Lagerguts über die gesamte Tiefe
- + übersichtliche, platzsparende Lagerung sorgt für Zeit- und Kostenersparnis

Höhe mm	Breite mm	Tiefe mm	für Tafelgrößen mm	Traglast / Fach kg		
1.250	1.100	2.000	2.000 x 1.000	1.000	19465 ●	1.701,64 €
1.500	1.100	2.500	2.500 x 1.250	1.000	19466 ○	2.586,89 €
1.750	1.100	3.000	3.000 x 1.500	1.000	19467 ○	3.373,77 €



Tafel-Regal

zur Lagerung von Blechen und Platten

Eigenschaften

- + Boden aus verzinkten Stahlblechführungen
- + Lieferung in zerlegter Ausführung
- + Bügel verzinkt, Gestell RAL 3000 feuerrot

Nutzen

- + eine leichtlaufende Stahlrolle sorgt für leichtes Ein- und Auslagern
- + leichte Bedienung durch eine Person möglich
- + mit Führungen für sicheren Halt

Höhe mm	Breite mm	Tiefe mm	Anzahl x Breite der Fächer	Traglast / Fach kg	Bügelhöhen mm		
1.000	560	2.030	6 x 45	500	7 x 900	19468 ○	1.439,34 €
1.000	800	2.030	6 x 85	500	7 x 800	19496 ○	1.668,85 €
1.000	800	2.030	9 x 45	500	10 x 900	19497 ○	2.127,87 €



Reststück-Regal

zur Lagerung von Zuschnittresten

Eigenschaften

- + Boden aus verzinkten Stahlblechführungen
- + Lieferung in zerlegter Ausführung
- + Bügel verzinkt, Gestell RAL 3000 feuerrot

Nutzen

- + leichte Bedienung durch eine Person möglich
- + mit Führungen für sicheren Halt

Höhe mm	Breite mm	Tiefe mm	Anzahl x Breite der Fächer	Traglast / Fach kg	Bügelhöhen mm		
1.000	480	1.600	5 x 50 mm	500	2 x 120 1 x 385 1 x 640 2 x 900	19469 ○	816,39 €

Optimal geeignet für Zuschnitt-Reststücke, mit unterschiedlichen Bügelhöhen

Wohin mit Gütern von 1 g bis 4.000 kg?

Wir regalen das.

Die Liebherr-Logistics GmbH ist ein Unternehmensteil der Liebherr-Gruppe, zu der insgesamt 140 Werke gehören. Die LLG benötigte kurzfristig zusätzliche Lagerfläche und errichtete eine dreiteilige Lagerhalle am Firmenstandort Oberopfingen in Oberschwaben, wo verschiedenste Güter von 1 g leichten Dichtungsringen bis hin zu tonnenschweren Baggerteilen gelagert und kommissioniert werden.

Lagergut

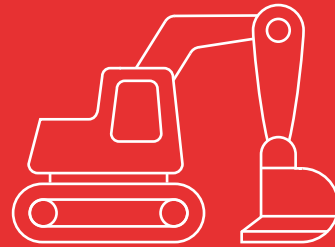

Lagerlösung



Um den komplexen Ansprüchen an das neue Lager gerecht zu werden, entwickelte das Team von SCHULTE eine Lösung mit drei verschiedenen Regaltypen. Die neue Fachbodenanlage ist über 7 m hoch und bietet mit über 20 Ebenen sehr viel Platz für Klein- und Kleinstteile. Mit der neuen **MULTILOAD ML50**-Stütze verbaute SCHULTE über 10.000 **MULTIplus**-Fachböden. Der Clou: Die Fachbodenregalanlage bietet die Möglichkeit, bei Bedarf automatisiert zu werden. Als Ergänzung dazu wurden Palettenregale montiert, die in 7,5 m Höhe Stellplätze für bis zu 3.780 Paletten bieten. Als dritte Komponente runden über 300 m Kragarmregale für die Ein- und Umlagerung besonders sperriger und schwerer Güter die maßgeschneiderte Lagerlösung ab. Sie sorgen gemeinsam mit den anderen Regaltypen für besonders flexible Lagerung und schnelle Kommissionierung. Während der gesamten Planungs- und Umsetzungsphase stimmten sich die SCHULTE-MitarbeiterInnen kontinuierlich mit der LLG ab. Mehr als zufrieden ist die Kundschaft mit dem gesamten Projektverlauf, der vorbildlichen Kommunikation und der Schnelligkeit, mit der SCHULTE eine solche Qualität liefern und montieren konnte. Typisch SCHULTE eben.

—> **Lagergut**
Güter verschiedenster Größen und Gewichtsklassen

—> **Regaltypen**
Paletten- und Kragarmregale, Fachbodenregale Stecksystem

Kunde
Liebherr-Logistics GmbH, Oberopfingen

Branche
Logistik

Auftragsumfang
Beratung, Planung, Lieferung, Montage

Anforderungen
+ zusätzliche Lagerfläche musste kurzfristig geschaffen werden

Besonderheiten
+ Lösung mit drei verschiedenen Regaltypen
+ Fachbodenregalanlage für Kleinteile bietet die Möglichkeit, bei Bedarf automatisiert zu werden
+ Ein Ansprechpartner von Planungsphase über Realisierung bis Aftersales
+ Schnelligkeit der Projektumsetzung

—> **Der Kundennutzen**
Auf individuelle Anforderungen zugeschnittene Lösung zur optimalen Lagerung





SCHULTE Kragarmregale sind ideal zur Lagerung von Langgut. Die Ständer und Profile bestehen aus besonders belastbaren IPE-Profilen. Die Regalzeilen können beliebig lang und wahlweise ein- oder doppelseitig nutzbar bestellt werden.

4 Kragarmregale

286–287 Systemübersicht

288 Komplettregale für leichte Belastungen

289 K 1000 einseitig und doppelseitig

290 Komplettregale für mittlere Belastungen

291 K 3000 einseitig und doppelseitig

292–295 Zubehör

296 Komplettregale für schwere Belastungen

297 K 6000 einseitig und doppelseitig

298–299 Zubehör

300–303 Projektstory

Fachbodenregal
Stecksystem

Fachbodenregal
Schraubsystem

Fachbodenregale
Office und Archiv

Weitspann-
regale

Paletten-
regale

Kragarm-
regale

Regalanlagen
und Bühnen

3 Systeme für alle Anforderungen

- + leichte Güter
- + bis 200 kg pro Arm

Kragarme und Ständerprofile passend für alle Lagerbedürfnisse



- + Ein Kragarmregal wird individuell an das Lagergut angepasst. Zur Auswahl stehen 3 unterschiedliche Systeme, die sich in der Belastbarkeit unterscheiden.
- + Beim K 1000 sind die Kragarme bereits an den Ständerprofilen angeschweißt und bieten dadurch einen unkomplizierten und schnellen Aufbau.
- + Bei den Systemen K 3000 und K 6000 können Sie die Kragarme sowie die Ständerprofile wählen und somit eine optimale Anpassung an Ihre Lagerware und Räumlichkeiten vornehmen.
- + Die Kragarme lassen sich individuell in der Höhe verstellen, so dass sich das Kragarmregal auch im Nachhinein an Ihr Lagergut anpassen lässt.



K 1000

Komplettset für leichte Güter

- + Belastbarkeit pro Arm 200 kg
- + besonders schnelle Montage durch angeschweißte Kragarme
- + RAL 5010 enzianblau
- + sofort ab Lager lieferbar

**+ mittelschwere Güter
+ bis 1.125 kg pro Arm**

**+ schwere Güter
+ bis 3.900 kg pro Arm**

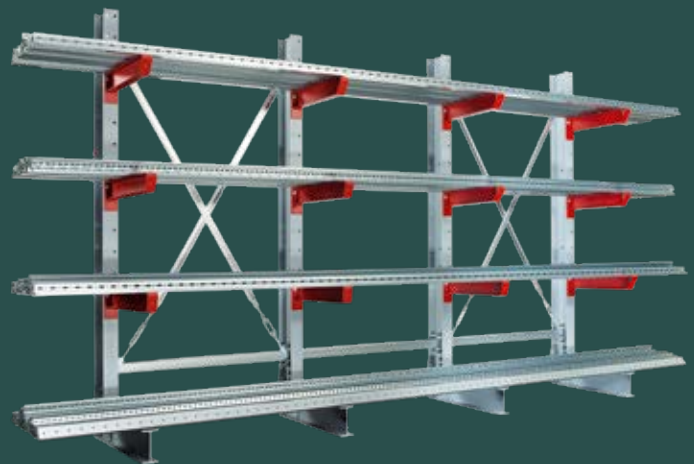
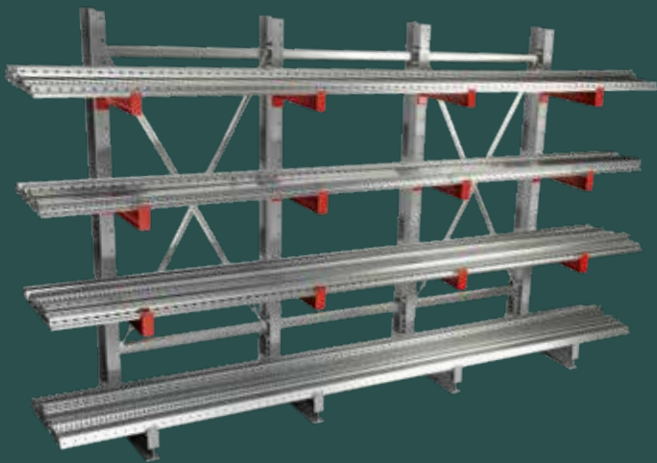

K 3000

für leichte und mittelschwere Güter

- + Belastbarkeit pro Arm bis zu 1.125 kg
- + für eine optimale Flächen- und Raumnutzung passt sich das K 3000 den kundenspezifischen Anforderungen an
- + Kragarme von 400 bis 800 mm Länge
- + Ständerprofile von IPE 120 bis IPE 160
- + Sonderfarben und -größen möglich

K 6000

für schwere Güter

- + Belastbarkeit pro Arm bis zu 3.900 kg
- + das K 6000 Kragarmregal passt sich flexibel an Ihre Raum- und Lagerbedürfnisse an
- + Kragarme von 750 mm bis 2.000 mm Länge
- + Ständerprofile von IPE 180 bis IPE 330
- + Sonderfarben und -größen möglich

K 1000 Kragarmregale

→ einseitig oder doppelseitig nutzbar,
für leichte Belastungen

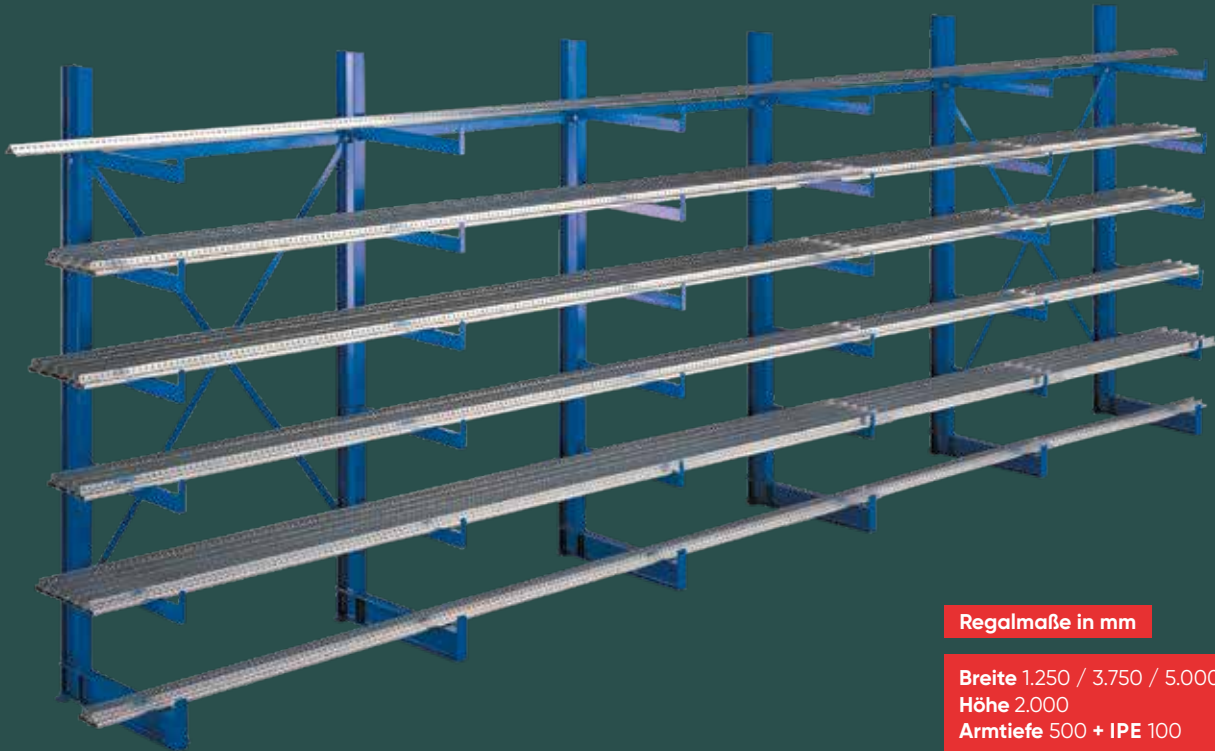

3 Jahre
Garantie
Schwerlast-
regal

5 Tage
ab Lager

RAL 5010
enzianblau

Regalmaße in mm

Breite 1.250 / 3.750 / 5.000 / 6.250

Höhe 2.000

Armtiefe 500 + IPE 100

Eigenschaften

- + angeschweißte Kragarme mit Abrollsicherung
- + Belastung pro Kragarm maximal 200 kg
- + Lichte Höhe zwischen den Kragarmen 280 mm
- + Höhe: 2.000 mm
- + Armtiefe: 500 mm
- + Breite: 1.250 mm
- + stabile Bodenverankerung durch mitgelieferte Schraubanker
- + RAL 5010 enzianblau

Nutzen

- + optimale Lagerung von Profilen, Stäben und Rohren
- + wahlweise ein- oder doppelseitig nutzbar
- + einfacher und schneller Aufbau durch angeschweißte Kragarme
- + sofort ab Lager lieferbar

Planung

Notwendige Faktoren für die Planung:

Die angegebenen Traglasten gelten für gleichmäßig verteilte Lasten je Kragarm.

Die Kragarmregale sind in jedem 5. Feld mit einer Kreuzstrebe auszusteiern.

Sicherheit

Zur Gewährleistung der Standsicherheit von Kragarmregalen ist eine Bodenverdübelung erforderlich.

Pro Ständer sind deshalb 2 Schraubanker und 2 Halteplatten im Lieferumfang enthalten.

Aufbaumaße

Der seitliche Überstand des Lagergutes darf max. das halbe Achsmaß betragen.

Höhe: 2.000 mm

Breite pro Feld: 1.250 mm

Regaltiefe einseitig: 600 mm

Regaltiefe doppelseitig: 1.100 mm

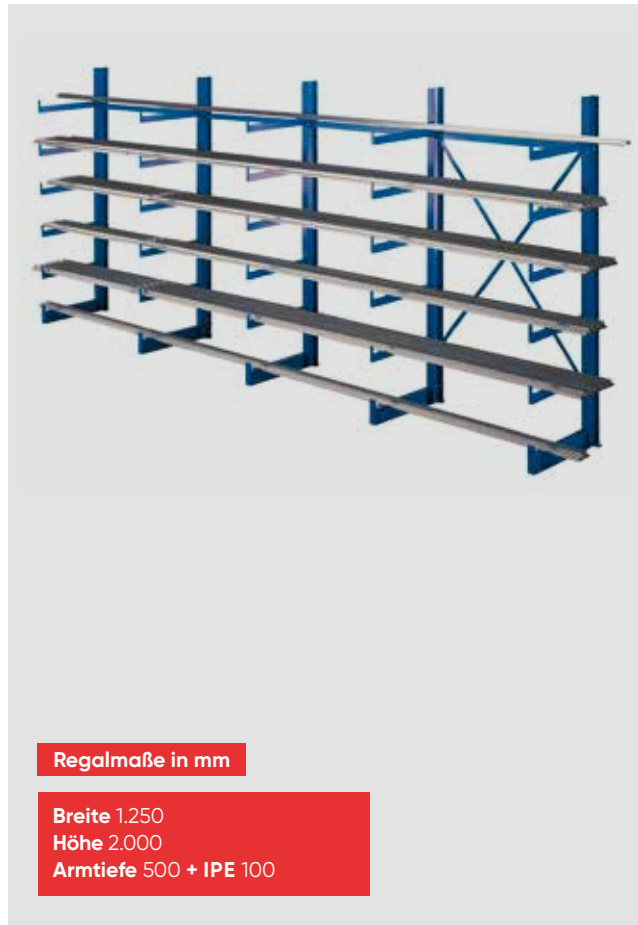

Regalmaße in mm

Breite 1.250
Höhe 2.000
Armtiefe 500 + IPE 100

K 1000 Kragarmregale

einseitig

Grundregal, bestehend aus:

- + 2 einseitige Ständer mit je 5 angeschweißten Kragarmen
- + 1 Kreuzstrebe zur Aussteifung
- + 2 Horizontalverbinder
- + 4 Schraubanker und 2 Halteplatten zur Bodenverankerung

Anbauregal wie Grundregal:

- + jedoch nur 1 Ständer
- + ohne Kreuzstrebe

5
Tage
ab Lager

K 1000 Set einseitig						
Breite mm	Anzahl Felder	Anzahl Ständer	Tragkraft je Arm / kg	Tragkraft gesamt einschl. Fußebene kg	Art.-Nr.	Preis
1.250	1	2	200	2.400	14480 ●	850,73 €
2.500	2	3	200	3.600	14485 ●	1.291,85 €
3.750	3	4	200	4.800	14486 ●	1.732,97 €
5.000	4	5	200	6.000	14487 ●	2.174,09 €
6.250	5	6	200	7.200	14488 ●	2.615,22 €
zusätzliches Anbaufeld						
1.250	1	1	200	1.200	14481 ●	441,12 €
zusätzliches Kreuzstreben-Set						19473-K ● 62,18 €



Regalmaße in mm

Breite 1.250
Höhe 2.000
Armtiefe 2x 500 + IPE 100

K 1000 Kragarmregale

doppelseitig

Grundregal, bestehend aus:

- + 2 beidseitige Ständer mit je 10 angeschweißten Kragarmen
- + 1 Kreuzstrebe zur Aussteifung
- + 2 Horizontalverbinder
- + 4 Schraubanker und 2 Halteplatten zur Bodenverankerung

Anbauregal wie Grundregal:

- + jedoch nur 1 Ständer
- + ohne Kreuzstrebe

5
Tage
ab Lager

K 1000 Set doppelseitig						
Breite mm	Anzahl Felder	Anzahl Ständer	Tragkraft je Arm / kg	Tragkraft gesamt einschl. Fußebene kg	Art.-Nr.	Preis
1.250	1	2	200	2.400	14490 ●	1.180,04 €
2.500	2	3	200	3.600	14495 ●	1.785,83 €
3.750	3	4	200	4.800	14496 ●	2.391,63 €
5.000	4	5	200	6.000	14497 ●	2.997,41 €
6.250	5	6	200	7.200	14498 ●	3.603,20 €
zusätzliches Anbaufeld						
1.250	1	1	200	1.200	14491 ●	605,79 €
zusätzliches Kreuzstreben-Set						19473-K ● 62,18 €

K 3000 Kragarmregale

—> einseitig oder doppelseitig nutzbar,
IPE 120 – 160 für mittlere Belastungen

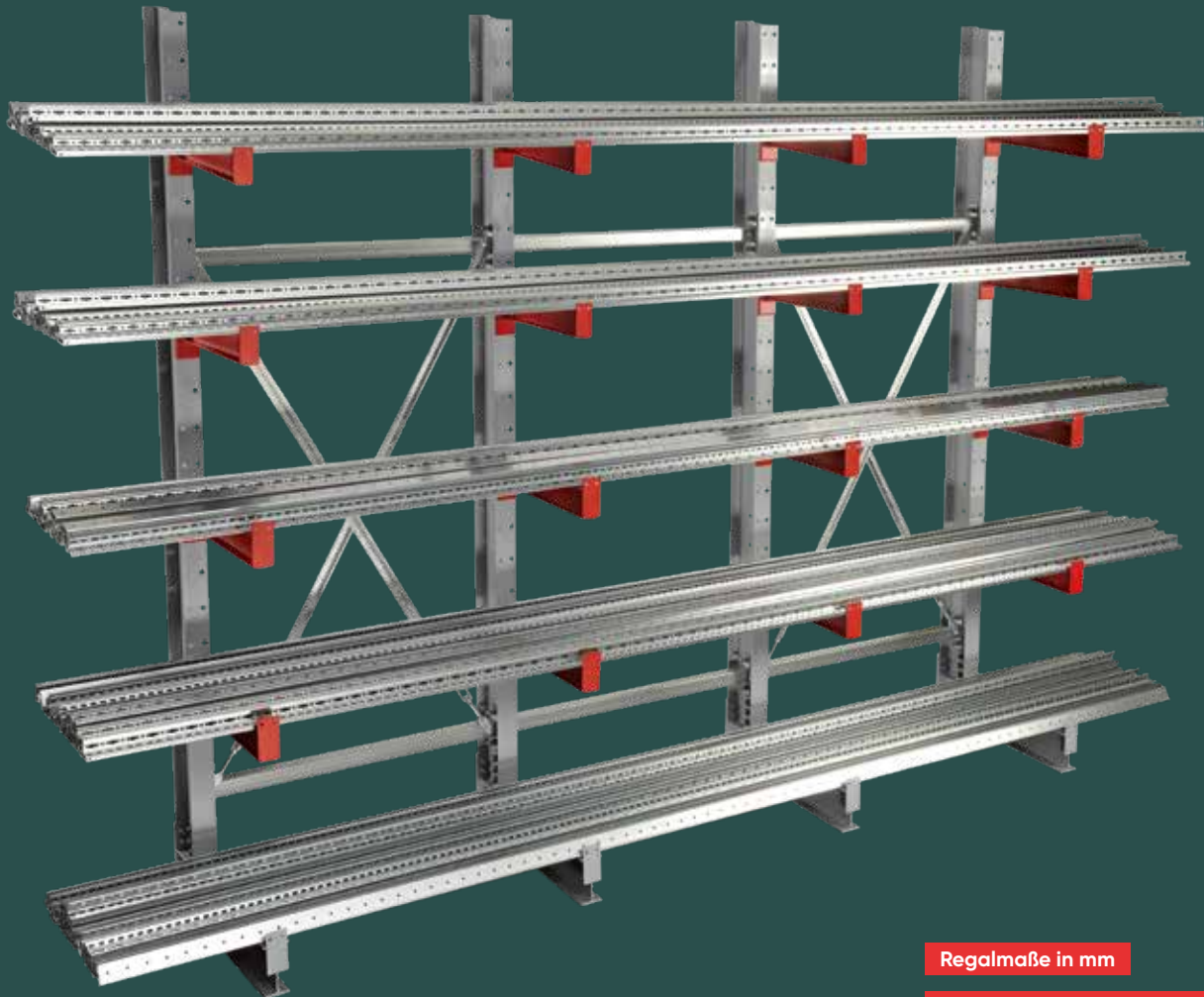

3 Jahre
Garantie
Schwerlast-
regal

5-6
Wochen
ab Lager

**RAL
3000**
feuerrot

**RAL
7001**
silbergrau

**RAL
6011**
resedagrün

**RAL
5010**
enzianblau

weitere
Farben auf
Anfrage

Regalmaße in mm

Breite 750 / 1.000 / 1.300

Höhe 2.000 / 2.500 / 3.000 / 3.500

Tiefen 400 / 500 / 600 / 800

Planung

Notwendige Faktoren für die Planung:

- Armlast bzw. Ebenenlast (ohne Fußebene)
- Ständerlast, errechnet über die Anzahl der Lagerebenen (ohne Fußebene)
- Achsabstand anhand des Lagergutes

Innerhalb der ersten 5 Felder müssen 2 Felder mit Kreuzstreben ausgestattet werden. Danach das 6. Feld, anschließend jedes weitere 5. Feld.

Sicherheit

Zur Gewährleistung der Standsicherheit von Kragarmregalen ist eine Bodenverdübelung erforderlich.

Pro Ständer sind im Lieferumfang enthalten:

- 2 Schwerlastanker
- 1 Unterlegplatte 2 mm
- 1 Unterlegplatte 3 mm

Aufbaumaße

Der seitliche Überstand des Lagergutes darf max. das halbe Achsmaß betragen.

Ständerhöhen:

IPE 120 = - 10 mm

IPE 140 = + 10 mm

IPE 160 = + 40 mm

Produktmerkmale

- + zur Aufstellung im Innenbereich
- + zur stehenden, liegenden oder hängenden Aufbewahrung von Rohren, Profilen und anderen sperrigen Materialien
- + beliebig lange Regalzeilen, ein- oder beidseitig nutzbar
- + inklusive Horizontalverbinder, Kreuzstrebe und Dübel
- + warmgewalzte Ständer IPE 120 RAL 7001 silbergrau
- + warmgewalzte Kragarme IPE 80 RAL 3000 feuerrot mit angeschweißter Abrollssicherung (Höhe 37 mm)
- + Kragarme im Raster von 100 mm in der Höhe verstellbar
- + Abrollssicherung zur sicheren Lagerung gesteckt
- + schnelle Montage durch Verschrauben von Fuß und Ständer
- + Lieferung der Kragarmständer unmontiert
- + kundenspezifische Fertigung für eine optimale Flächen- und Raumnutzung
- + Sondermaße, Außenauflistung und höhere Belastungen auf Anfrage
- + weitere Abmessungen finden Sie im SCHULTE 3D-Configurator



K 3000 Set einseitig – 4 Kragarme und 1 Fußebene pro Ständer (= 5 Lagerebenen)

Regalhöhe mm	Regalbreite mm	Nutztiefe mm	Anzahl Felder	Anzahl Ständer	Tragkraft je Arm / kg	Tragkraft gesamt einschl. Fußebene kg	Art.-Nr.	Preis
2.500	1.300	400	1	2	530	5.300	27700 ◦	1.272,64 €
2.500	1.300	500	1	2	445	4.450	27701 ◦	1.326,31 €
2.500	1.300	600	1	2	360	3.600	27702 ◦	1.379,77 €
2.500	2.600	400	2	3	530	7.950	27703 ◦	2.012,16 €
2.500	2.600	500	2	3	445	6.675	27704 ◦	2.092,69 €
2.500	2.600	600	2	3	360	5.400	27705 ◦	2.172,88 €
2.500	3.900	400	3	4	530	10.600	27706 ◦	2.687,79 €
2.500	3.900	500	3	4	445	8.900	27707 ◦	2.795,15 €
2.500	3.900	600	3	4	360	7.200	27708 ◦	2.902,07 €
2.500	5.200	400	4	5	530	13.250	27709 ◦	3.363,42 €
2.500	5.200	500	4	5	445	11.125	27710 ◦	3.497,64 €
2.500	5.200	600	4	5	360	9.000	27711 ◦	3.631,28 €
2.500	6.500	400	5	6	530	15.900	27712 ◦	4.039,04 €
2.500	6.500	500	5	6	445	13.300	27713 ◦	4.200,10 €
2.500	6.500	600	5	6	360	10.800	27714 ◦	4.360,48 €

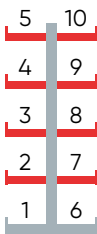

K 3000 Set doppelseitig → 8 Kragarme und 2 Fußebenen pro Ständer (= 10 Lagerebenen)

Regalhöhe mm	Regalbreite mm	Nutztiefe mm	Anzahl Felder	Anzahl Ständer	Tragkraft je Arm / kg	Tragkraft gesamt einschl. Fußebene kg	Art.-Nr.	Preis
2.500	1.300	2 x 400	1	2	530	10.600	27715 ◦	1.900,88 €
2.500	1.300	2 x 500	1	2	445	8.900	27716 ◦	2.003,79 €
2.500	1.300	2 x 600	1	2	360	7.200	27717 ◦	2.106,80 €
2.500	2.600	2 x 400	2	3	530	15.900	27718 ◦	2.954,54 €
2.500	2.600	2 x 500	2	3	445	13.350	27719 ◦	3.108,89 €
2.500	2.600	2 x 600	2	3	360	10.800	27720 ◦	3.263,42 €
2.500	3.900	2 x 400	3	4	530	21.200	27721 ◦	3.944,29 €
2.500	3.900	2 x 500	3	4	445	17.800	27722 ◦	4.150,09 €
2.500	3.900	2 x 600	3	4	360	14.400	27723 ◦	4.356,13 €
2.500	5.200	2 x 400	4	5	530	26.500	27724 ◦	4.934,04 €
2.500	5.200	2 x 500	4	5	445	22.250	27725 ◦	5.191,32 €
2.500	5.200	2 x 600	4	5	360	18.000	27726 ◦	5.448,85 €
2.500	6.500	2 x 400	5	6	530	31.800	27727 ◦	5.923,80 €
2.500	6.500	2 x 500	5	6	445	26.700	27728 ◦	6.232,52 €
2.500	6.500	2 x 600	5	6	360	21.600	27729 ◦	6.541,57 €

Konfigurieren Sie schnell und einfach Ihr Kragarmregal im SCHULTE 3D-Configurator

Nutzen Sie die intuitive Konfiguration vom einzelnen Regal mit den Belastungswerten bis zur Hallenplanung – inklusive der 360° Visualisierung in Echtzeit und Ausgabe als fertiges Angebot.

SCHULTE
3D-Configurator

Weitere Informationen:
S_18-19



Zubehör K 3000

→ Systemkomponenten und Einzelteile

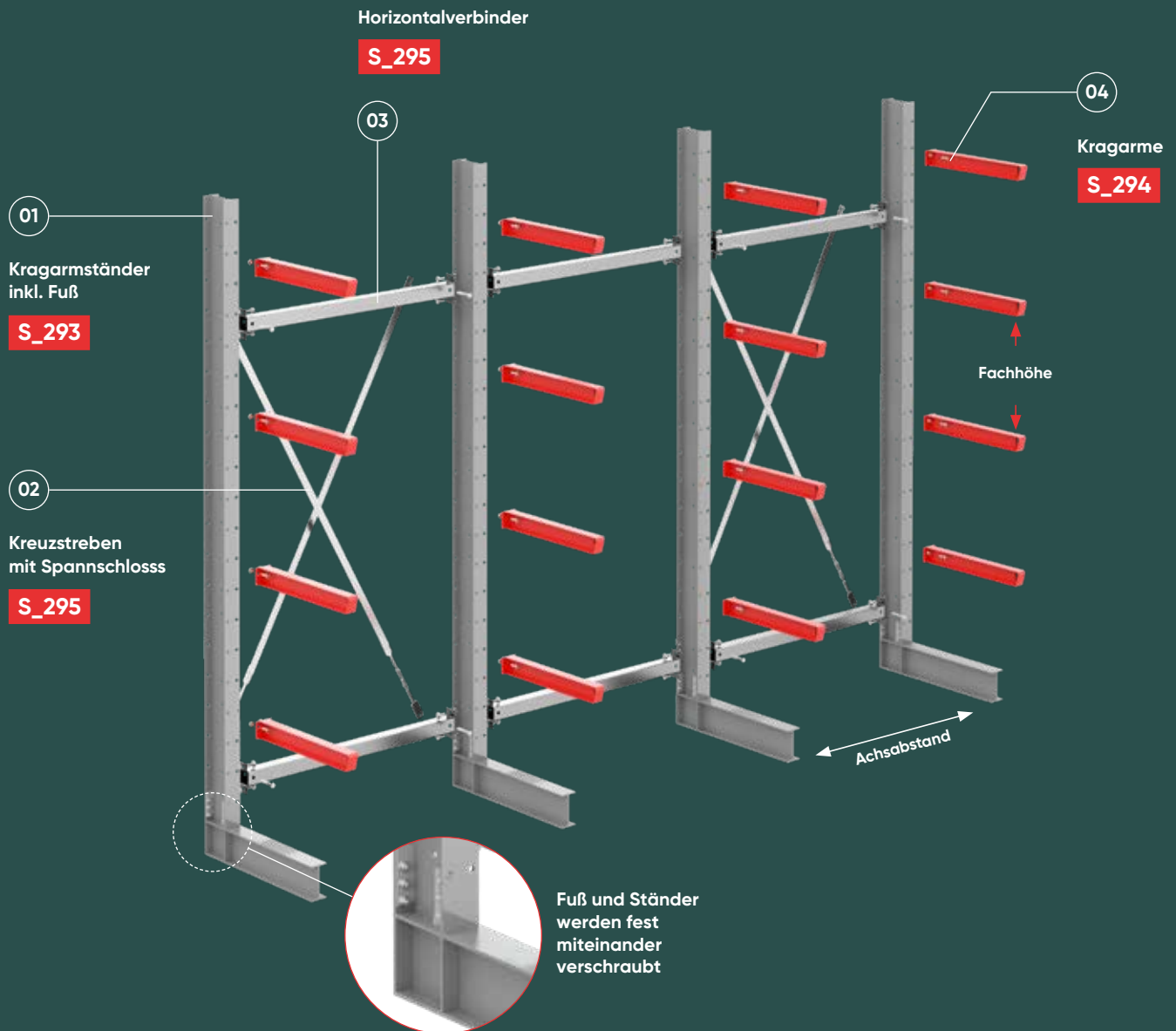

Ermittlung der Systemkomponenten

1. Ermitteln Sie den Achsabstand unter Berücksichtigung der Durchbiegung und Länge Ihres Lagerguts.
2. Somit erhalten Sie die Anzahl der benötigten Ständer.
3. Die Fachhöhen ermitteln Sie anhand des Lagerguts (daraus ergibt sich die Armanzahl je Ständer).
4. Die Armtraglast ergibt sich aus dem Gewicht des einzulagernden Gutes (in einer Fachebene) geteilt durch die Anzahl der Arme.
5. Aus der Summe der Armtraglasten ergibt sich die benötigte Ständerbelastung und somit der Ständertyp.
6. Innerhalb der ersten 5 Felder müssen 2 Felder mit Kreuzstreben ausgestattet werden. Danach das 6. Feld, anschließend jedes weitere 5. Feld.
7. Für jedes Regalfeld bis zu einer Höhe von 5.000 mm werden 2 Horizontalverbinder benötigt.

Kragarmständer

einseitig

+ zur Anbringung von Kragarmen

+ RAL 7001 silbergrau

K 3000 Ständer einseitig · IPE 120 / 140 / 160										
IPE-Profil		120			140			160		
Planungsmaße		Höhe - 10 mm			Höhe + 10 mm			Höhe + 40 mm		
Höhe mm	Fußlänge mm	Belastbarkeit kg	Art.-Nr.	Preis	Belastbarkeit kg	Art.-Nr.	Preis	Belastbarkeit kg	Art.-Nr.	Preis
2.000	400	2.675 kg	27500 ◦	286,11 €	3.700 kg	27516 ◦	350,13 €	4.950 kg	27532 ◦	419,54 €
2.500		2.650 kg	27501 ◦	324,40 €	3.675 kg	27517 ◦	396,66 €	4.900 kg	27533 ◦	476,23 €
3.000		2.250 kg	27502 ◦	362,78 €	3.625 kg	27518 ◦	443,15 €	4.900 kg	27534 ◦	532,88 €
3.500		1.925 kg	27503 ◦	401,19 €	3.175 kg	27519 ◦	489,70 €	4.850 kg	27535 ◦	589,53 €
2.000	500	2.250 kg	27504 ◦	295,21 €	3.200 kg	27520 ◦	360,83 €	4.325 kg	27536 ◦	432,38 €
2.500		2.225 kg	27505 ◦	333,60 €	3.175 kg	27521 ◦	407,38 €	4.300 kg	27537 ◦	489,01 €
3.000		1.850 kg	27506 ◦	371,94 €	3.075 kg	27522 ◦	453,92 €	4.275 kg	27538 ◦	545,66 €
3.500		1.600 kg	27507 ◦	410,33 €	2.625 kg	27523 ◦	500,46 €	4.100 kg	27539 ◦	602,36 €
2.000	600	1.900 kg	27508 ◦	304,36 €	2.700 kg	27524 ◦	371,67 €	3.825 kg	27540 ◦	445,16 €
2.500		1.875 kg	27509 ◦	342,70 €	2.675 kg	27525 ◦	418,21 €	3.800 kg	27541 ◦	501,80 €
3.000		1.575 kg	27510 ◦	381,09 €	2.600 kg	27526 ◦	464,74 €	3.800 kg	27542 ◦	558,49 €
3.500		1.350 kg	27511 ◦	419,43 €	2.250 kg	27527 ◦	511,28 €	3.500 kg	27543 ◦	615,14 €
2.000	800	1.425 kg	27512 ◦	322,66 €	2.025 kg	27528 ◦	393,20 €	2.925 kg	27544 ◦	470,71 €
2.500		1.400 kg	27513 ◦	361,00 €	2.000 kg	27529 ◦	439,69 €	2.900 kg	27545 ◦	527,42 €
3.000		1.200 kg	27514 ◦	399,35 €	2.000 kg	27530 ◦	486,23 €	2.900 kg	27546 ◦	584,05 €
3.500		1.025 kg	27515 ◦	437,74 €	1.700 kg	27531 ◦	532,77 €	2.700 kg	27547 ◦	640,70 €

Kragarmständer

doppelseitig

+ zur Anbringung von Kragarmen

+ RAL 7001 silbergrau

K 3000 Ständer einseitig · IPE 120 / 140 / 160										
IPE-Profil		120			140			160		
Planungsmaße		Höhe - 10 mm			Höhe + 10 mm			Höhe + 40 mm		
Höhe mm	Fußlänge mm	Belastbarkeit kg	Art.-Nr.	Preis	Belastbarkeit kg	Art.-Nr.	Preis	Belastbarkeit kg	Art.-Nr.	Preis
2.000	2 x 400	2.675 kg	27548 ◦	390,53 €	3.700 kg	27564 ◦	470,88 €	4.950 kg	27580 ◦	566,02 €
2.500		2.650 kg	27549 ◦	429,81 €	3.675 kg	27565 ◦	518,32 €	4.900 kg	27581 ◦	623,51 €
3.000		2.250 kg	27550 ◦	469,04 €	3.625 kg	27566 ◦	565,75 €	4.900 kg	27582 ◦	681,10 €
3.500		1.925 kg	27551 ◦	508,33 €	3.175 kg	27567 ◦	613,12 €	4.850 kg	27583 ◦	738,58 €
2.000	2 x 500	2.250 kg	27552 ◦	406,76 €	3.200 kg	27568 ◦	490,69 €	4.325 kg	27584 ◦	590,13 €
2.500		2.225 kg	27553 ◦	446,00 €	3.175 kg	27569 ◦	538,13 €	4.300 kg	27585 ◦	647,68 €
3.000		1.850 kg	27554 ◦	485,29 €	3.075 kg	27570 ◦	585,51 €	4.275 kg	27586 ◦	705,21 €
3.500		1.600 kg	27555 ◦	524,51 €	2.625 kg	27571 ◦	632,95 €	4.100 kg	27587 ◦	762,74 €
2.000	2 x 600	1.900 kg	27556 ◦	423,01 €	2.700 kg	27572 ◦	510,51 €	3.825 kg	27588 ◦	614,24 €
2.500		1.875 kg	27557 ◦	462,23 €	2.675 kg	27573 ◦	557,89 €	3.800 kg	27589 ◦	671,78 €
3.000		1.575 kg	27558 ◦	501,47 €	2.600 kg	27574 ◦	605,31 €	3.800 kg	27590 ◦	729,31 €
3.500		1.350 kg	27559 ◦	540,76 €	2.250 kg	27575 ◦	652,69 €	3.500 kg	27591 ◦	786,90 €
2.000	2 x 800	1.425 kg	27560 ◦	455,42 €	2.025 kg	27576 ◦	550,07 €	2.925 kg	27592 ◦	662,52 €
2.500		1.400 kg	27561 ◦	494,66 €	2.000 kg	27577 ◦	597,45 €	2.900 kg	27593 ◦	720,04 €
3.000		1.200 kg	27562 ◦	533,95 €	2.000 kg	27578 ◦	644,94 €	2.900 kg	27594 ◦	777,59 €
3.500		1.025 kg	27563 ◦	573,17 €	1.700 kg	27579 ◦	692,38 €	2.700 kg	27595 ◦	835,12 €

◦ 5-6 Wochen versandfertig



Kragarm mit fester Abrollsicherung und für Stahlfachböden

für K 3000 Ständer IPE 120 / 140 / 160

- + Abrollsicherung angeschweißt, 37 mm, mit 2 Bohrungen
- + geeignet für die Befestigung von **MULTIplus250** Fachböden
- + RAL 3000 feuerrot

Profil		IPE 80	
Kragarmlänge mm	Belastbarkeit kg		
405	1.115	27604 ◦	52,18 €
505	890	27605 ◦	56,59 €
605	740	27606 ◦	61,00 €
805	555	27607 ◦	69,86 €



MULTIplus250 Fachböden

für K 3000 Kragarme

- + Fachboden mit 40 mm Kantenhöhe, 250 kg Fachlast
- + mit Kastenprofil zur optimalen Tragkraftverteilung
- + inkl. 2 Schrauben und Muttern
- + verzinkt

Tiefe mm	Fachbreite mm		
	750 mm	1.000 mm	1.300 mm
400	17304-K ● 18,37 €	17340-K ● 23,05 €	17640-K ● 31,19 €
500	17305-K ● 20,59 €	17350-K ● 27,47 €	17650-K ● 35,37 €
600	17306-K ● 22,86 €	17360-K ● 30,80 €	17660-K ● 39,55 €
800	17308-K ● 30,75 €	17380-K ● 37,28 €	17680-K ● 55,65 €



Kragarm mit Vorrichtung für Steckstift

für K 3000 Ständer IPE 120 / 140 / 160

- + mit angeschweißter Vorrichtung für den optionalen Steckstift
(Die Nuttiefe des Kragarms ist bei eingestecktem Steckstift um 50 mm reduziert.)
- + RAL 3000 feuerrot

Profil		IPE 80	
Kragarmlänge mm	Belastbarkeit kg		
400	1.125	27600 ◦	42,07 €
500	900	27601 ◦	46,48 €
600	750	27602 ◦	50,89 €
800	560	27603 ◦	59,71 €



Steckstift

für Kragarme mit Vorrichtung für Steckstift

- + zum Einstecken in die Vorrichtung des Kragarms
- + Ø 16 mm
- + feuerverzinkt

Nutzhöhe mm			
100		27610-100 ◦	4,02 €
150		27610-150 ◦	5,03 €
200		27610-200 ◦	6,03 €

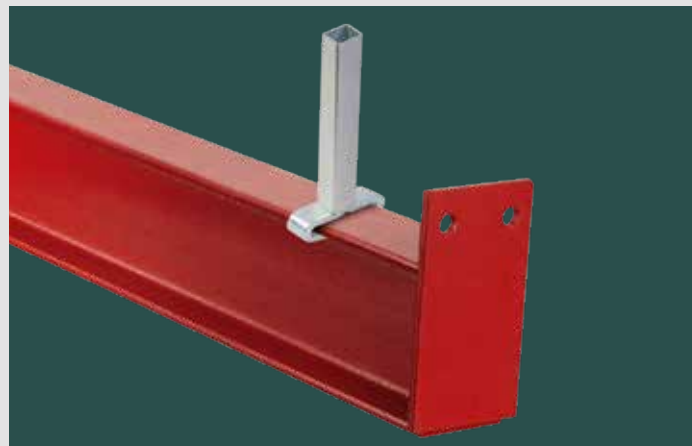

Horizontalverbinder

für K 3000

- + inkl. Schrauben/Muttern
- + sendzimirverzinkt

für Achsmaß mm		
750	27611 ◦	55,53 €
1.000	27612 ◦	62,67 €
1.300	27613 ◦	71,27 €
1.500	27614 ◦	76,95 €
1.750	27615 ◦	84,03 €
2.000	27616 ◦	91,18 €

2 Stück bis Regalhöhe 5.000 mm

Kragarmteiler

für K 3000 + K 6000

- + stufenlos in der Tiefe verstellbar
- + Höhe 100-200 mm
- + für Kragarm und Ständerfuß
- + galvanisch verzinkt

Bitte bei Bestellung den entsprechenden IPE angeben.

Kragarmteiler in Verbindung mit Böden nicht einsetzbar!

für IPE 80-140		
Kragarmteiler Höhe mm	Rohr 25 x 2mm	
100	28685-100 ◦	23,33 €
150	28685-150 ◦	23,89 €
200	28685-200 ◦	24,45 €

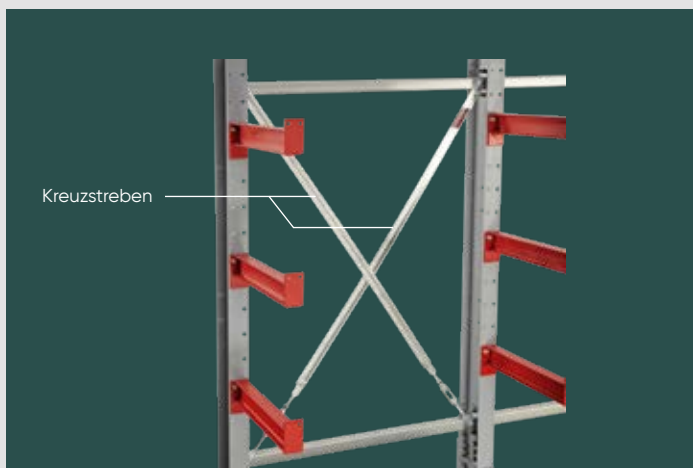

Kreuzstreben

für K 3000

- + inkl. Spannschlösser und Schrauben/Muttern
- + sendzimirverzinkt

für Achsmaß mm	Ständerhöhe	
	2.000 / 2.500 mm	3.000 / 3.500 mm
750	27620 ◦ 57,93 €	27627 ◦ 77,18 €
1.000	27621 ◦ 60,27 €	27628 ◦ 78,36 €
1.300	27623 ◦ 63,90 €	27629 ◦ 80,69 €
1.500	27624 ◦ 66,30 €	27630 ◦ 83,15 €
1.750	27625 ◦ 69,92 €	27631 ◦ 85,55 €
2.000	27626 ◦ 73,54 €	27633 ◦ 87,95 €

Innerhalb der ersten 5 Felder müssen 2 Felder mit Kreuzstreben ausgestattet werden. Danach das 6. Feld, anschließend jedes weitere 5. Feld

Böden

für K 3000

- + MULTIplus250 Fachböden, siehe Seite 294
- + auf Anfrage erhalten Sie weitere Böden für Ihr Kragarmregal, z. B. Gitterrostboden oder Spanplatten

K 6000 Kragarmregale

→ einseitig oder doppelseitig nutzbar,
IPE 180 – 330 für schwere Belastungen

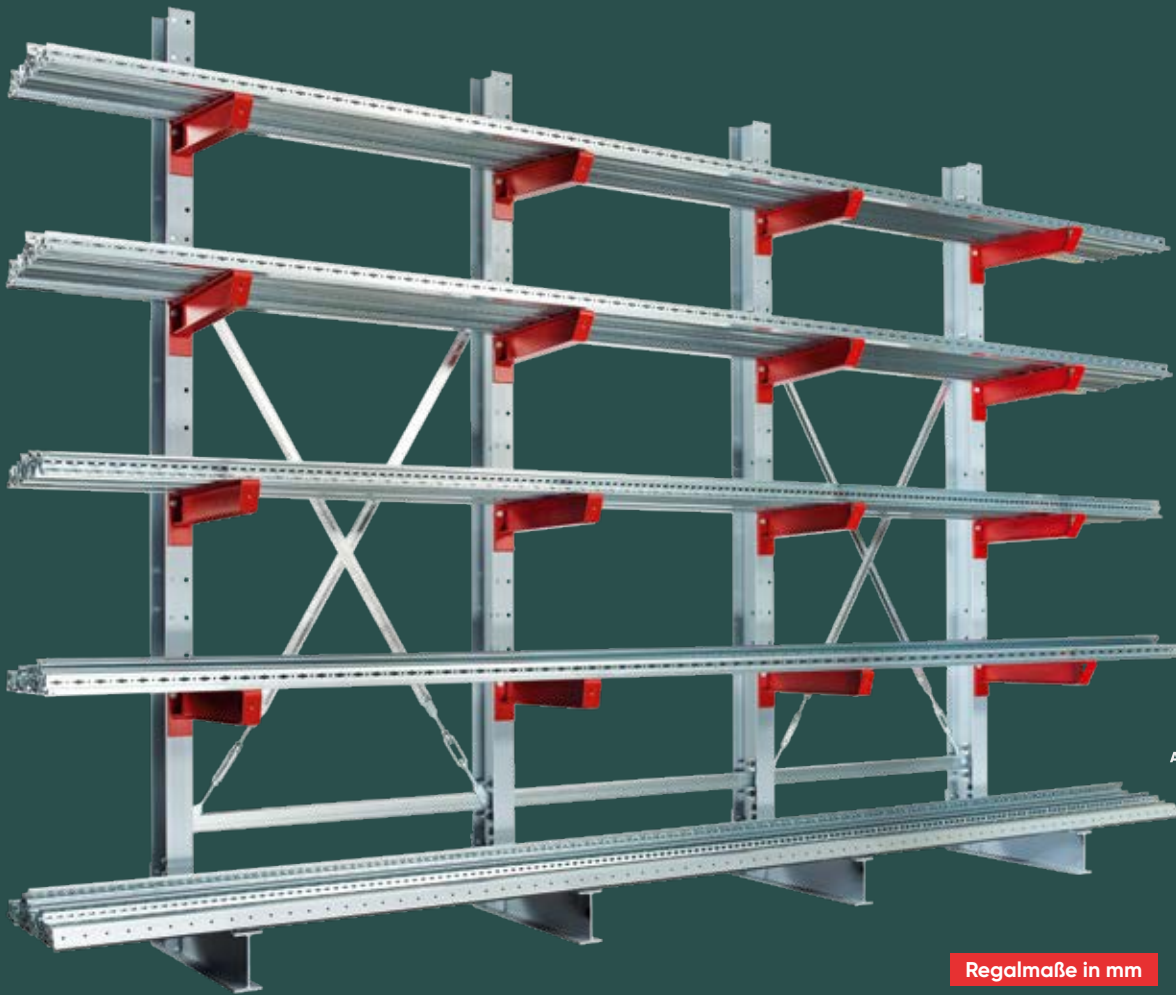

3 Jahre
Garantie
Schwerlast-
regal

5-6
Wochen
ab Lager

RAL
3000
feuerrot

RAL
7001
silbergrau

RAL
6011
resedagrün

RAL
5010
enzianblau

gegen
Aufpreis

feuer-
verzinkt

weitere
Farben auf
Anfrage

Regalmaße in mm

Breite 1.000 / 1.250 / 1.500 / 1.750 / 2.000
Höhe 2.000 / 2.500 / 3.000 / 3.500 / 4.000 /
4.500 / 5.000
Tiefen 750 / 1.000 / 1.250 / 1.500 / 1.750 /
2.000

Planung

Notwendige Faktoren für die Planung:

- Armlast bzw. Ebenenlast (ohne Fußebene)
- Ständerlast, errechnet über die Anzahl der Lagerebenen (ohne Fußebene)
- Achsabstand anhand des Lagergutes

Innerhalb der ersten 5 Felder müssen 2 Felder mit Kreuzstreben ausgestattet werden. Danach das 6. Feld, anschließend jedes weitere 5. Feld.

Sicherheit

Zur Gewährleistung der Standsicherheit von Kragarmregalen ist eine Bodenverdübelung erforderlich.

Pro Ständer sind im Lieferumfang enthalten:

- 2 Schwerlastanker
- 1 Unterlegplatte 2 mm
- 1 Unterlegplatte 3 mm

Aufbaumaße

Der seitliche Überstand des Lagergutes darf max. das halbe Achsmaß betragen.

Ständerhöhen:

IPE 180 = - 30 mm
IPE 200 = - 10 mm
IPE 220 = + 30 mm
IPE 240 = + 50 mm
IPE 270 = - 20 mm
IPE 300 = + 10 mm
IPE 330 = + 40 mm

Produktmerkmale

- + zur Aufstellung im Innenbereich
- + zur stehenden, liegenden oder hängenden Aufbewahrung von Rohren, Profilen und anderen sperrigen Materialien
- + beliebig lange Regalzeilen, ein- oder beidseitig nutzbar
- + inklusive Horizontalverbinder, Kreuzstrebe und Dübel
- + warmgewalzte Ständer IPE 180 RAL 7001 silbergrau
- + warmgewalzte Kragarme IPE 80 RAL 3000 feuerrot
- + Kragarme im Raster von 100 mm in der Höhe verstellbar
- + Abrollsicherung zur sicheren Lagerung gesteckt
- + schnelle Montage durch Verschrauben von Fuß und Ständer
- + Lieferung der Kragarmständer unmontiert
- + kundenspezifische Fertigung für eine optimale Flächen- und Raumnutzung
- + Sondermaße, Außenauflistung und höhere Belastungen auf Anfrage
- + weitere Abmessungen finden Sie im SCHULTE 3D-Configurator

5
4
3
2
1

K 6000 Set einseitig – 4 Kragarme und 1 Fußebene pro Ständer (= 5 Lagerebenen)

Regalhöhe mm	Regalbreite mm	Nutztiefe mm	Anzahl Felder	Anzahl Ständer	Tragkraft je Arm / kg	Tragkraft gesamt einschl. Fußebene kg	Art.-Nr.	Preis
3.000	1.500	750	1	2	775	7.750	28700	2.217,46 €
3.000	1.500	1.000	1	2	575	5.750	28701	2.394,37 €
3.000	1.500	1.250	1	2	475	4.750	28702	2.570,93 €
3.000	3.000	750	2	3	775	11.625	28703	3.444,73 €
3.000	3.000	1.000	2	3	575	8.625	28704	3.710,08 €
3.000	3.000	1.250	2	3	475	7.125	28705	3.974,92 €
3.000	4.500	750	3	4	775	15.500	28706	4.588,84 €
3.000	4.500	1.000	3	4	575	11.500	28707	4.942,65 €
3.000	4.500	1.250	3	4	475	9.500	28708	5.295,77 €
3.000	6.000	750	4	5	775	19.375	28709	5.732,95 €
3.000	6.000	1.000	4	5	575	14.375	28710	6.175,21 €
3.000	6.000	1.250	4	5	475	11.875	28711	6.616,63 €
3.000	7.500	750	5	6	775	23.250	28712	6.877,06 €
3.000	7.500	1.000	5	6	575	17.250	28713	7.407,77 €
3.000	7.500	1.250	5	6	475	14.250	28714	7.937,47 €

5 | 10
4 | 9
3 | 8
2 | 7
1 | 6

K 6000 Set doppelseitig – 8 Kragarme und 2 Fußebene pro Ständer (= 10 Lagerebenen)

Regalhöhe mm	Regalbreite mm	Nutztiefe mm	Anzahl Felder	Anzahl Ständer	Tragkraft je Arm / kg	Tragkraft gesamt einschl. Fußebene kg	Art.-Nr.	Preis
3.000	1.500	2 x 750	1	2	775	15.500	28715	3.253,42 €
3.000	1.500	2 x 1.000	1	2	575	11.500	28716	3.598,07 €
3.000	1.500	2 x 1.250	1	2	475	9.500	28717	3.941,61 €
3.000	3.000	2 x 750	2	3	775	23.250	28718	4.998,67 €
3.000	3.000	2 x 1.000	2	3	575	17.250	28719	5.515,65 €
3.000	3.000	2 x 1.250	2	3	475	14.250	28720	6.030,95 €
3.000	4.500	2 x 750	3	4	775	31.000	28721	6.660,76 €
3.000	4.500	2 x 1.000	3	4	575	23.000	28722	7.350,07 €
3.000	4.500	2 x 1.250	3	4	475	19.000	28723	8.037,14 €
3.000	6.000	2 x 750	4	5	775	38.750	28724	8.322,86 €
3.000	6.000	2 x 1.000	4	5	575	28.750	28725	9.184,48 €
3.000	6.000	2 x 1.250	4	5	475	23.750	28726	10.043,32 €
3.000	7.500	2 x 750	5	6	775	46.500	28727	9.984,95 €
3.000	7.500	2 x 1.000	5	6	575	34.500	28728	11.018,90 €
3.000	7.500	2 x 1.250	5	6	475	28.500	28729	12.049,51 €

Konfigurieren Sie schnell und einfach Ihr Kragarmregal im SCHULTE 3D-Configurator

Nutzen Sie die intuitive Konfiguration vom einzelnen Regal mit den Belastungswerten bis zur Hallenplanung – inklusive der 360° Visualisierung in Echtzeit und Ausgabe als fertiges Angebot.

SCHULTE
3D-Configurator

Weitere Informationen:
S_18-19



Fachbodenregal
Stecksystem

Fachbodenregal
Schraubsystem

Fachbodenregale
Office und Archiv

Weitspann-
regale

Paletten-
regale

Kragarm-
regale

Regalanlagen
und Bühnen

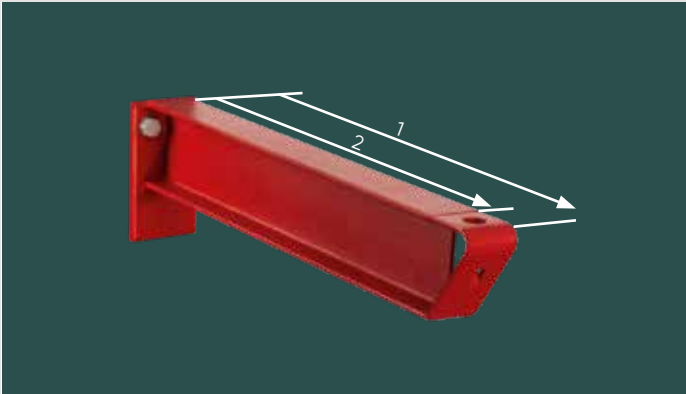

**K 6000 Kragarme
für Ständerprofile IPE 180 - 220**

- + inkl. Vorrichtung für Steckstift
- + Skizze Punkt 1 = Kragarmlänge
- + Skizze Punkt 2 = Die Nuttiefe des Kragarms ist bei eingestecktem Steckstift um ca. 50 mm reduziert
- + RAL 3000 feuerrot

RAL 3000
feuerrot

K 6000 Kragarme inkl. Vorrichtung für Steckstift

Profil	IPE 80				IPE 100				IPE 120				IPE 140				IPE 160			
Kragarm- länge mm	Belast- barkeit kg	Art.-Nr.	Preis	Belast- barkeit kg	Art.-Nr.	Preis	Belastbar- keit kg	Art.-Nr.	Preis	Belastbar- keit kg	Art.-Nr.	Preis	Belastbar- keit kg	Art.-Nr.	Preis	Belastbar- keit kg	Art.-Nr.	Preis		
750	775 kg	28600	67,52 €	1.275 kg	28606	79,80 €	1.625 kg	28612	93,41 €	1.950 kg	28618	113,73 €	2.300 kg	28624	130,58 €					
1.000	575 kg	28601	79,47 €	950 kg	28607	95,49 €	1.200 kg	28613	113,34 €	1.475 kg	28619	138,07 €	1.725 kg	28625	160,38 €					
1.250	475 kg	28602	91,35 €	750 kg	28608	111,16 €	975 kg	28614	133,26 €	1.175 kg	28620	162,39 €	1.375 kg	28626	190,18 €					
1.500	350 kg	28603	103,30 €	600 kg	28609	126,85 €	800 kg	28615	153,25 €	950 kg	28621	186,73 €	1.150 kg	28627	219,98 €					
1.750	300 kg	28604	118,80 €	550 kg	28610	146,16 €	650 kg	28616	182,48 €	800 kg	28622	216,86 €	950 kg	28628	249,78 €					
2.000	250 kg	28605	130,70 €	450 kg	28611	161,83 €	600 kg	28617	202,40 €	700 kg	28623	241,20 €	850 kg	28629	279,58 €					

Steckstift für Kragarme

	feuerverzinkt	Nutzhöhe 100 mm / Ø 16 mm	Nutzhöhe 150 mm / Ø 16 mm	Nutzhöhe 200 mm / Ø 16 mm			
		27610-100	4,02 €	27610-150	5,03 €	27610-200	6,03 €

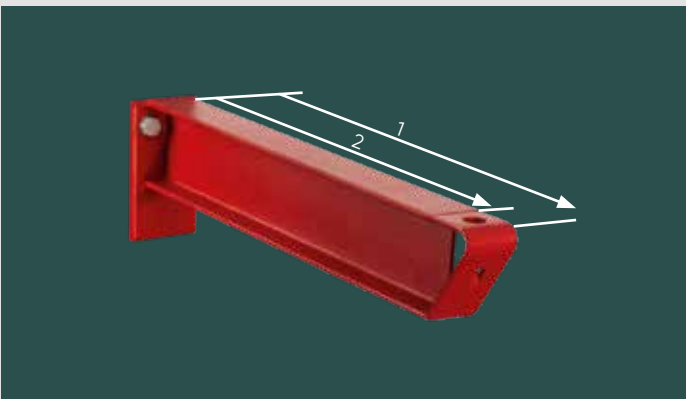

**K 6000 Kragarme
für Ständerprofile IPE 240 - 330**

- + inkl. Vorrichtung für Steckstift
- + Skizze Punkt 1 = Kragarmlänge
- + Skizze Punkt 2 = Die Nuttiefe des Kragarms ist bei eingestecktem Steckstift um ca. 50 mm reduziert
- + RAL 3000 feuerrot

RAL 3000
feuerrot

K 6000 Kragarme inkl. Vorrichtung für Steckstift

Profil	IPE 80				IPE 100				IPE 120				IPE 140				IPE 160			
Kragarm- länge mm	Belast- barkeit kg	Art.-Nr.	Preis	Belast- barkeit kg	Art.-Nr.	Preis	Belastbar- keit kg	Art.-Nr.	Preis	Belastbar- keit kg	Art.-Nr.	Preis	Belastbar- keit kg	Art.-Nr.	Preis	Belastbar- keit kg	Art.-Nr.	Preis		
750	775 kg	28630	76,51 €	1.300 kg	28636	88,79 €	2.100 kg	28642	102,29 €	3.050 kg	28648	125,33 €	3.900 kg	28654	142,03 €					
1.000	575 kg	28631	88,44 €	1.000 kg	28637	104,41 €	1.575 kg	28643	122,21 €	2.300 kg	28649	149,67 €	2.900 kg	28655	171,88 €					
1.250	475 kg	28632	100,39 €	800 kg	28638	120,09 €	1.250 kg	28644	142,14 €	1.850 kg	28650	174,00 €	2.300 kg	28656	201,62 €					
1.500	350 kg	28633	112,27 €	650 kg	28639	135,78 €	1.050 kg	28645	162,05 €	1.500 kg	28651	198,34 €	1.950 kg	28657	231,48 €					
1.750	300 kg	28634	130,70 €	550 kg	28640	157,93 €	900 kg	28646	200,46 €	1.300 kg	28652	234,77 €	1.650 kg	28658	261,28 €					
2.000	250 kg	28635	142,63 €	500 kg	28641	173,67 €	700 kg	28647	220,37 €	1.150 kg	28653	259,10 €	1.450 kg	28659	291,13 €					

Steckstift für Kragarme

	feuerverzinkt	Nutzhöhe 100 mm / Ø 16 mm	Nutzhöhe 150 mm / Ø 16 mm	Nutzhöhe 200 mm / Ø 16 mm			
		27610-100	4,02 €	27610-150	5,03 €	27610-200	6,03 €

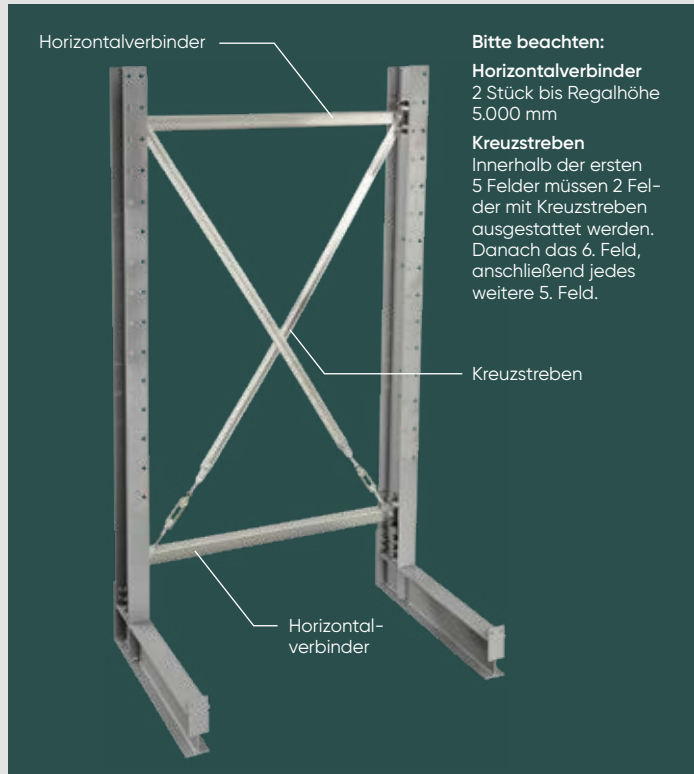

Bitte beachten:

Horizontalverbinder
2 Stück bis Regalhöhe 5.000 mm

Kreuzstreben
Innerhalb der ersten 5 Felder müssen 2 Felder mit Kreuzstreben ausgestattet werden. Danach das 6. Feld, anschließend jedes weitere 5. Feld.

Horizontalverbinder für K 6000

- + inkl. Schrauben / Muttern
- + zum Verbinden der Kragarmständer
- + sendzimirverzinkt

Achsmaß mm		
1.000	28661 ◦	62,67 €
1.250	28662 ◦	69,82 €
1.500	28663 ◦	76,95 €
1.750	28664 ◦	84,03 €
2.000	28665 ◦	91,18 €

Kreuzstreben für K 6000

- + inkl. Spannschlösser, Schrauben / Muttern
- + sendzimirverzinkt

für Achsmaß mm	Ständerhöhe 2.000 / 2.500 mm	Ständerhöhe 3.000 / 3.500 mm	Ständerhöhe 4.000 / 5.000 mm
1.000	28670 ◦ 60,27 €	28675 ◦ 78,36 €	28680 ◦ 87,95 €
1.250	28671 ◦ 63,90 €	28676 ◦ 80,69 €	28681 ◦ 89,17 €
1.500	28672 ◦ 66,30 €	28677 ◦ 83,15 €	28682 ◦ 111,67 €
1.750	28673 ◦ 69,92 €	28678 ◦ 85,55 €	28683 ◦ 114,11 €
2.000	28674 ◦ 73,54 €	28679 ◦ 87,95 €	28684 ◦ 116,51 €

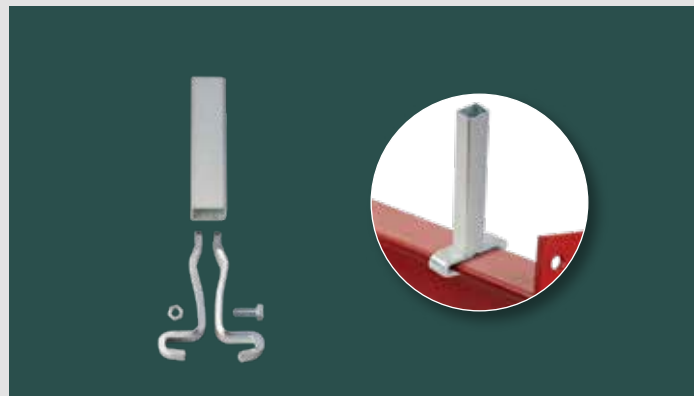

Kragarmteiler für K 3000 + K 6000

- + stufenlos in der Tiefe verstellbar
- + für Kragarm und Ständerfuß
- + galvanisch verzinkt

für IPE 80, 120, 140			für IPE 160, 180, 200, 220, 240, 270, 300, 330		
Höhe mm	Rohr 50x2 mm		Höhe mm	Rohr 50x2 mm	
100	28685-100 ◦	23,33 €	100	28686-100 ◦	30,98 €
150	28685-150 ◦	23,89 €	150	28686-150 ◦	32,09 €
200	28685-200 ◦	24,45 €	200	28686-200 ◦	33,27 €

Bitte bei Bestellung den entsprechenden IPE angeben.

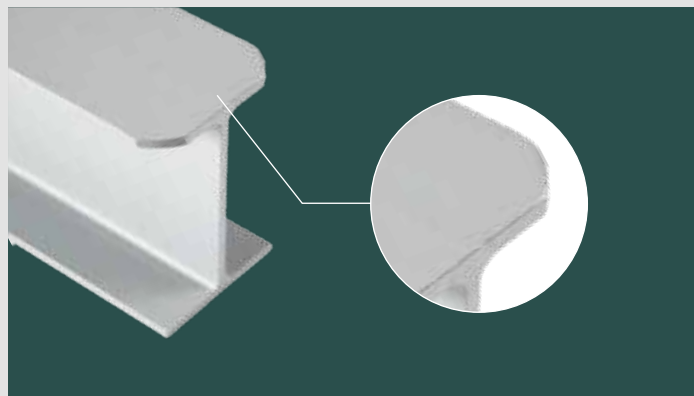

Fußrundung für Kragarmständer

- + muss bei Bestellung angegeben werden (auftragsbezogene Fertigung)

einseitig	doppelseitig
28689 ◦ 20,32 €	28690 ◦ 39,07 €

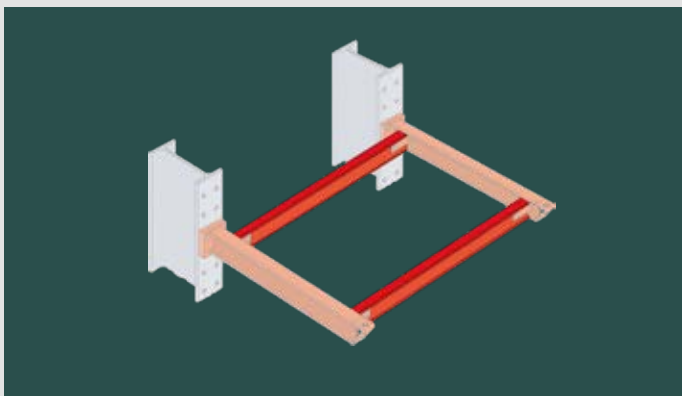

Armbrücke auf Anfrage

- + schraubbar
- + zum Einlagern von Paletten
- + RAL 3000 feuerrot

Wohin mit 1 Million Ersatz- teilen?

Wir regalen das.

Das Unternehmen Deufol betreut die Bewirtschaftung des Logistikzentrums der Firma Alstom – eines Herstellers von Bahntechnik. Von der Verwaltung der Güter, über die Bestandsführung bis zum Warenausgang bearbeitet Deufol alle Vorgänge. Mit dem Neubau eines kompletten Logistikzentrums in drei Hallen auf 30.000 m² am Standort Salzgitter sollten sich u.a. die logistischen Prozesse verbessern. Besonderen Wert legten beide Unternehmen auf die wirtschaftliche Abwicklung und die optimale Versorgung der Produktionshallen auf dem Werksgelände.

Lagergut

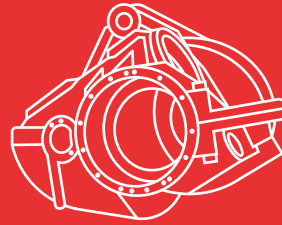

Lagerlösung



Fachbodenregal
Stecksystem

Fachbodenregal
Schraubsystem

Fachbodenregale
Office und Archiv

Weitspann-
regale

Paletten-
regale

Kragarm-
regale

Regalanlagen
und Bühnen





—> Der Kundennutzen

Optimale Lagerung und kurze Reaktionszeiten

—> Lagergut

Bauteile für Schienenfahrzeuge

—> Regaltypen

Palettenregale, Kragarmregale, Profillagerregale, Fachbodenregale

Mit bestem Service und einem umfassenden Angebot überzeugend, war SCHULTE an der Planung des neuen Logistikzentrums von Beginn an beteiligt. Zahlreiche Zeichnungen, ein vollständig ausgearbeitetes Konzept und die kontinuierliche Begleitung während der Bauphase gehörten genauso zum Projekt wie die fristgerechte Lieferung und fachgerechte Montage der Anlage. Die Herausforderung – das enge Zeitfenster bis zur geplanten Übergabe des neuen Logistikzentrums – konnte SCHULTE dank kurzer Abstimmungswege und der Produktion in Sundern problemlos bewältigen und die Anlage pünktlich innerhalb von sechs Wochen montieren. Und das trotz zusätzlicher Fertigung von Sonderregalen mit Gitterrostwänden zur Lagerung von Langgut. Die Profillager-Regale ermöglichen eine stehende Lagerung von Rohren, die länger als 3.000 mm sind. Trennarne separieren das Langgut und gewährleisten eine hohe Übersichtlichkeit. Zur Lagerung von voluminösen Doppel-Paletten und Holzkisten werden doppel-seitige Kragarmregale eingesetzt.

Kunde

Deufol SE, Salzgitter

Branche

Logistik

Auftragsumfang

Beratung, Planung, Lieferung, Montage

Anforderungen

- Hohe Verfügbarkeit und große Kapazitäten
- Lagerung unterschiedlich großer und schwerer Ersatzteile
- Optimale Versorgung der Produktionshallen

Objektdaten

- Neubau des Logistikzentrums mit drei Hallen auf 30.000 m²
- Palettenregale Doppel und Einzelzeilen, bis 2.800 mm breit
- Fachboden-Sonderlösungen mit Drahtgitterwänden, 11.000 mm hoch, 300 mm tief

Besonderheiten

- Kurzes Zeitfenster zwischen Planung und Übergabe
- Sonderlösungen zur fachgerechten Lagerung spezieller Einzelteile

Fachbodenregal
Stecksystem

Fachbodenregal
Schraubsystem

Fachbodenregale
Office und Archiv

Weitspann-
regale

Paletten-
regale

Kragarm-
regale

Regalanlagen
und Bühnen

5

Mehrgeschoss- anlagen und Bühnen







5.1



5.2

5 Mehrgeschoss- anlagen und Bühnen

5.1	310–329	Mehrgeschossanlagen
	308–309	Systemvorstellung
	313	Vorteile
	314–315	Systembeschreibung Mehrgeschossigkeit
	316–317	5 Erfolgsfaktoren
	318–320	MULTIplus Systemkomponenten
	321	Übergabestationen
	322	Treppen
	323	Geländer & Handläufe
	324	Geschossbeläge
	325	Beleuchtung
326	Lastenaufzüge	
327	Zaunanlagen	
328	Abschließbare Bereiche	
329	Etikettierung für Regalanlagen	

5.2	330–336	Systembühnen und Stahlbaubühnen
	332	Systembeschreibung Mehrgeschossigkeit
	334	Systemvergleich
	336	Referenzen

Mehrgeschossanlagen und Bühnensysteme auf einen Blick

5.1 Mehrgeschossige Fachbodenregalanlagen



- + Aus Stecksystem und Stahlbauelementen
- + Vervielfachung der Lagerkapazität
- + Effiziente Lösung bei optimaler und wirtschaftlicher Raumnutzung auf verschiedenen Ebenen
- + Alle Vorteile des SCHULTE Lagertechnik Stecksystems
- + Spätere Aufstockung kann bei der Planung berücksichtigt werden
- + Bis zu 4-geschossige Bauweise

S_310

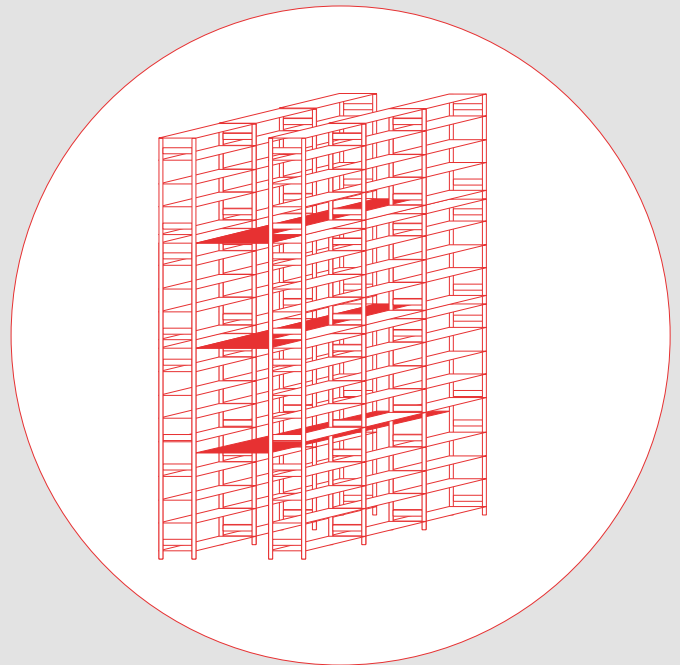

4-geschossige
Fachbodenregalanlage

Nutzen Sie jeden Zentimeter Ihres Lagerraumes!

SCHULTE Regalanlagen und Bühnen ermöglichen die optimale wirtschaftliche Raumnutzung der Gesamthöhe Ihres Lagerraums durch Vervielfachung der Lagerfläche auf bis zu 4 Ebenen. Ob Regalanlage, Systembühne oder Stahlbaubühne – wir beraten Sie gern und finden die für Sie passende Lösung zur optimalen Raumausnutzung.



4-geschossige
Bühnenanlage

5.2 Systembühnen und Stahlbaubühnen



- + Aus modularen Systembausteinen
- + Vervielfachung der Lagerebene bei gleicher Grundfläche
- + Ideale Kombination als Kommissionier- und Lagerfläche
- + Optimierung der Stützenraster sorgt für bedarfsgerechte Spannweiten
- + Vollständig demontierbar und wiederverwendbar, dabei auf neue Gegebenheiten anpassbar
- + Bis zu 4-geschossige Bauweise

S_330



Mit mehrgeschossigen Regalanlagen kann der gesamte Platz des Lagerraumes effizient genutzt werden. Nach professioneller Beratung und Planung realisieren wir Ihre individuelle SCHULTE Regalanlage.



5.1 Mehrgeschoss- anlagen

310 Mehrgeschossanlagen

- 313 Vorteile
- 314–315 Systembeschreibung Mehrgeschossigkeit
- 316–317 5 Erfolgsfaktoren
- 318–320 **MULTIplus** Systemkomponenten
 - 321 Übergabestationen
 - 322 Treppen
 - 323 Geländer & Handläufe
 - 324 Geschossbeläge
 - 325 Beleuchtung
 - 326 Lastenaufzüge
 - 327 Zaunanlagen
 - 328 Abschließbare Bereiche
 - 329 Etikettierung für Regalanlagen

Mehrgeschossige Fachboden- regalanlagen



Modular und kompatibel. Entdecken Sie die Highlights!



- + Kombinationen aus Regalanlagen und Stahlbau
- + Preisgünstige Vervielfachung der Lagerkapazität
- + Effiziente und wirtschaftliche Raumnutzung auf bis zu 4 Ebenen
- + 2-, 3- oder 4-geschossige Bauweise
- + Höhen bis 13 Meter
- + Alle Vorteile des SCHULTE Stecksystems
- + Spätere Aufstockung kann bei der Planung berücksichtigt werden



Systemaufbau und Mehrgeschossigkeit

Lagerfläche vervielfachen

Profitieren Sie dabei von allen Vorteilen des SCHULTE Lagertechnik Stecksystems, wie z. B. die Kompatibilität der 25 mm-Rasterlochung sowie die Vielfalt des Zubehörs.

Auf Wunsch kann eine spätere Aufstockung Ihres Lagers bei der Planung berücksichtigt werden.

Eigenschaften

- + Fachlasten 85 kg, 150 kg, 250 kg und 330 kg (mit Unterzügen bis 410 kg möglich)
- + Bodentiefen 300, 400, 500, 600 und 800 mm
- + Variable Fachbodenbreiten: 750, 1.000, 1.300 und 1.500 mm
- + Ebenen im Raster von 25 mm verstellbar
- + Verzinkt oder kunststoffpulverbeschichtet

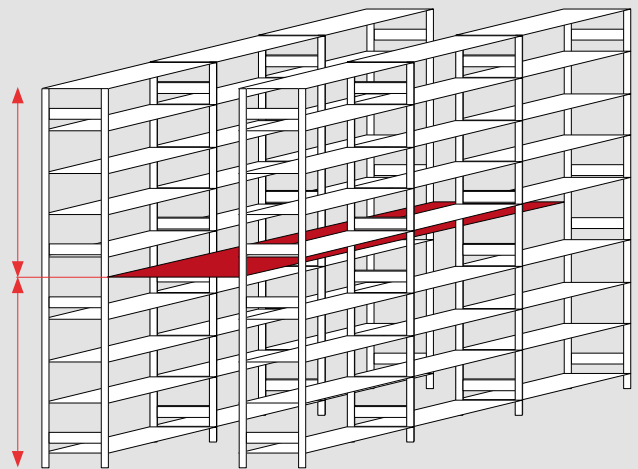

2-geschossige
Fachbodenregalanlage

Ihr Nutzen

- + durch gleichzeitige Kommissionierung auf mehreren Ebenen ist eine schnellere Auftragsbearbeitung möglich
- + optimale Ausnutzung der vorhandenen Raumhöhe

Räume clever nutzen – in der Kombination aus Regalanlagen und Stahlbau. Die effizienten Lösungen führen zu einer optimalen und wirtschaftlichen Raumnutzung auf verschiedenen Ebenen.

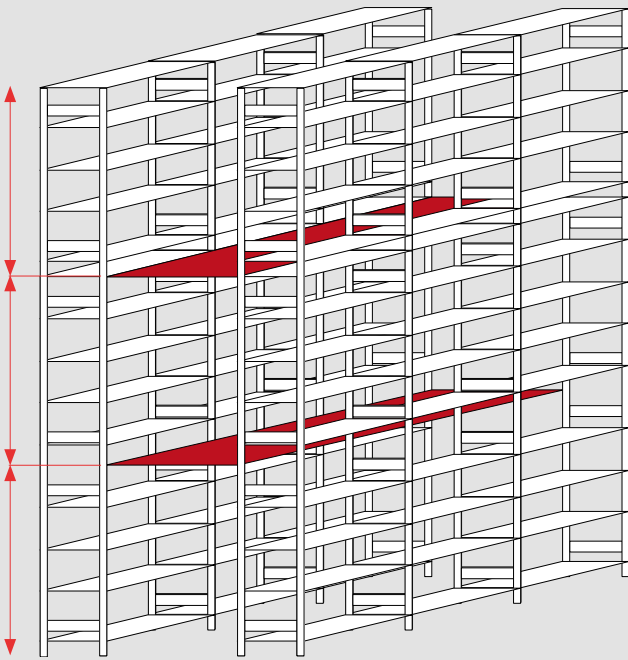

3-geschossige
Fachbodenregalanlage

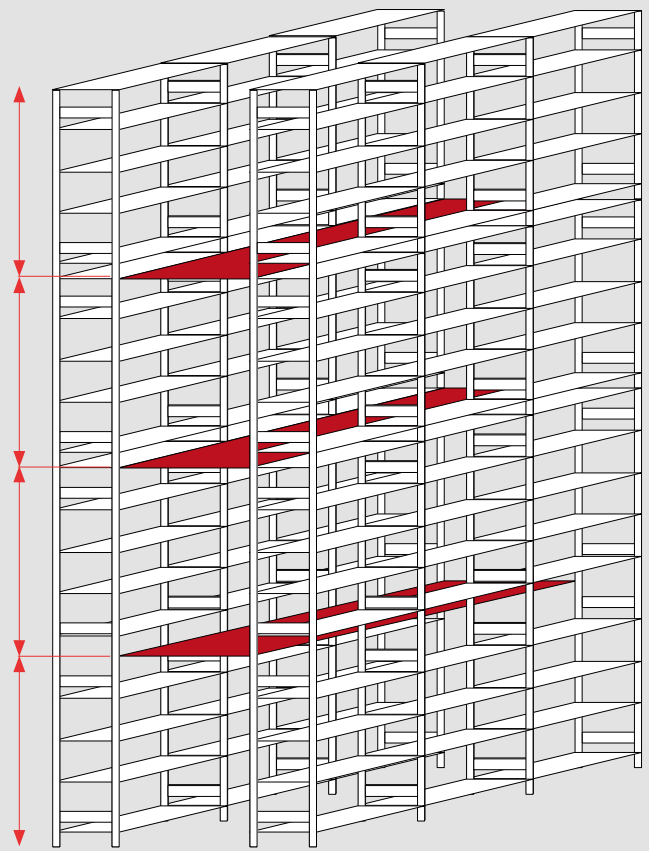

4-geschossige → **13** Meter
Fachbodenregalanlage Regalhöhe möglich

5 Erfolgsfaktoren

01 Wachstumsziele definieren

- + Gemeinsame Planung Ihrer Mehrgeschossanlage hinsichtlich zukünftiger Herausforderungen
- + Optionale Ausbaustufen berücksichtigen

02 Flächenbedarf identifizieren

- + Prüfung des Flächenbedarfs auch für Arbeiten im Lager hinsichtlich Bereitstellflächen, Pufferflächen, Arbeitsflächen, Retourenabteilungen etc.

03 Gewohnte Prozesse überdenken

- + Planung neuer Mehrgeschossanlage bietet Möglichkeit zum Überdenken und Optimieren bisheriger Transportwege und Warenströme

04 Kosten gering halten

- + Kostenintensiv: Sonderteile (schränken Machbarkeit ein)
- + Kostensenkend: Standardisierte Bauteile (Empfehlung: 80% für Ihre Mehrgeschossanlage nutzen)
- + Vorteile des flexiblen SCHULTE Standard-systems nutzen
- + Nachkauf-Garantie von 10 Jahren
- + Hohe Verfügbarkeit von Ersatzteilen
- + Branchenspezifische Zubehör-Lösungen

05 Ausreichend Zeit einplanen

- + Schnittstellen früh zusammenführen
- + Regalbauer für Bauabstimmung schnell integrieren

**Für Planung
und Realisierung.**



MULTIplus

Ein starkes Duo für
SCHULTE Regalsysteme.



MULTIplus
Fachboden

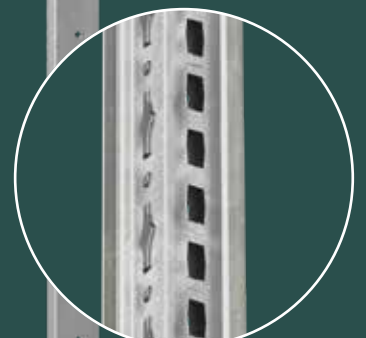
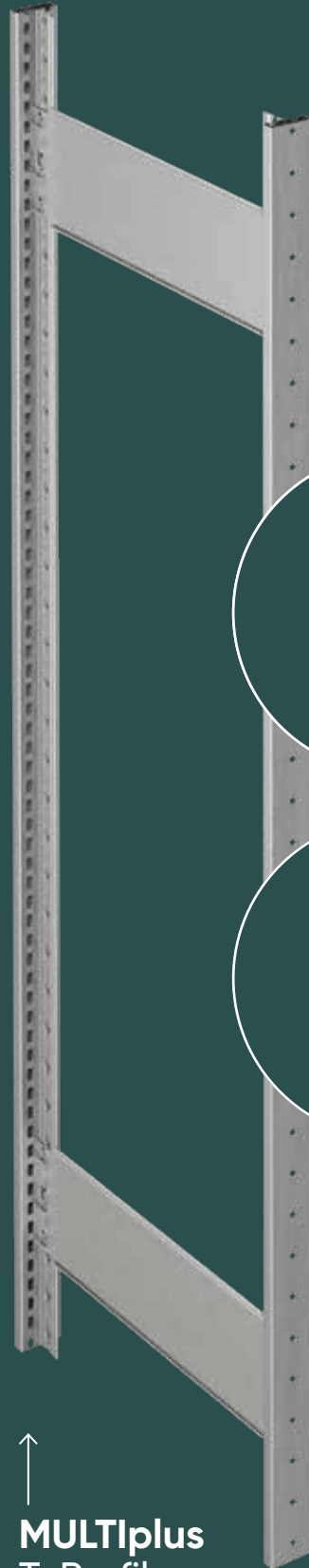

25 mm Rasterlochung
Die Lochung der
MULTIplus T-Profile in
einem 25 mm-Raster
garantiert eine optimale
Lagerkapazitätsnutzung.



MULTIplus
T-Profil

Die Lochungen der **MULTIplus T-Profil** im SCHULTE Stecksystem haben ein 25 mm-Raster. In Kombination mit den **MULTIplus85** und **MULTIplus150** Fachböden, die eine Kantenhöhe von 25 mm haben, ergibt sich eine einzigartige Flexibilität der Höhenverstellbarkeit und Lagerkapazitätsausnutzung.

MULTIplus Fachböden

- + Fachlasten 85, 150, 250 und 330 kg (steigerbar bis 410 kg)
- + Ebenen im Raster von 25 mm verstellbar
- + **MULTIplus** Fachböden mit 25 oder 40 mm Kantenhöhe
- + Variable Fachbodenbreiten: 750, 1.000, 1.300 mm
- + Einzigartige Flexibilität der Höhenverstellbarkeit mit höchstmöglicher Ausnutzung des Regalvolumens

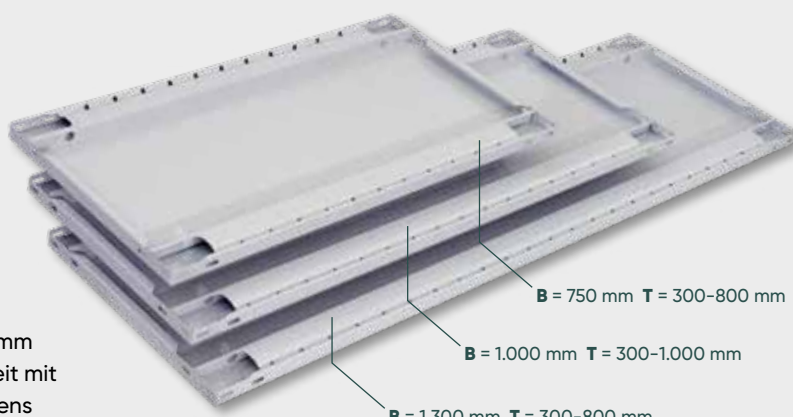

→
MULTIplus
Fachböden
S_41

→
Zubehör
MULTIplus Fachböden
S_104

MULTIplus Fachböden in 2 Farben erhältlich

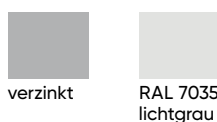

MULTIplus T-Profil-Rahmen

- + T-Profil-Rahmen einteilig bis 7.500 mm Höhe
- + Ebenen im Raster von 25 mm verstellbar
- + Kombinierbar mit Vollblech-, Lochblech-, Drahtgitter-Seitenwänden
- + Regaltiefen von 300, 400, 500, 600 und 800 mm, als Doppelregal auch Tiefen bis 1.600 mm möglich



→
MULTIplus
T-Profil-Rahmen
S_41

→
Zubehör
MULTIplus T-Profil-Rahmen
S_108

MULTIplus T-Profile in 5 Farben erhältlich



SPRINKLERplus Brandschutzboden für Regalanlagen mit besonderen Anforderungen

- + Fachlast bis 100 kg
- + Mit 40 mm Kantenhöhe
- + Der Fachboden entspricht der VdS-Richtlinie CEA4001: mindestens 50 % der gesamten Fläche als offene Fläche
- + Verzinkt oder pulverbeschichtet
- + Wasserdurchlässig - für den Einsatz mit Sprinkleranlagen
- + Luftdurchlässig für eine bessere Luftzirkulation
- + Lichtdurchlässig für eine höhere Lichtausbeute



Ab 500 Stück pro Sorte lieferbar.

Fachbodenregal
Stecksystem

Fachbodenregal
Schraubsystem

Fachbodenregale
Office und Archiv

Weitspann-
regale

Paletten-
regale

Kragarm-
regale

Regalanlagen
und Bühnen

Zubehör



01 Übergabe-
stationen

S_321

02 Beleuchtung

S_325

03 Etikettierung

S_329

04 Abschließbare
Bereiche

S_328

05 Bühnen-
abdeckungen

S_324

06

Geländer &
Handläufe

S_323

07

Treppen

S_322

08

Zaun-
anlagen

S_327

09

Anfahr-
schutz

S_257

10

Lasten-
aufzüge

S_326

→ Übergabestationen



Waren sicher nach oben bringen – zur Übergabe und anschließender Einlagerung von Paletten in die oberen Geschosse

- + **Schwenkschleusen** bieten einen optimalen Personenschutz
- + **Schiebetore** ermöglichen ein schnelles sowie sicheres Öffnen und Schließen des Ladebereichs.
- + **Palettenübergaben** mit rot-weißer Kette und einer eingezogenen Übergabe gehören zu den von der Berufsgenossenschaft empfohlenen Lösungen

Zubehörprodukte

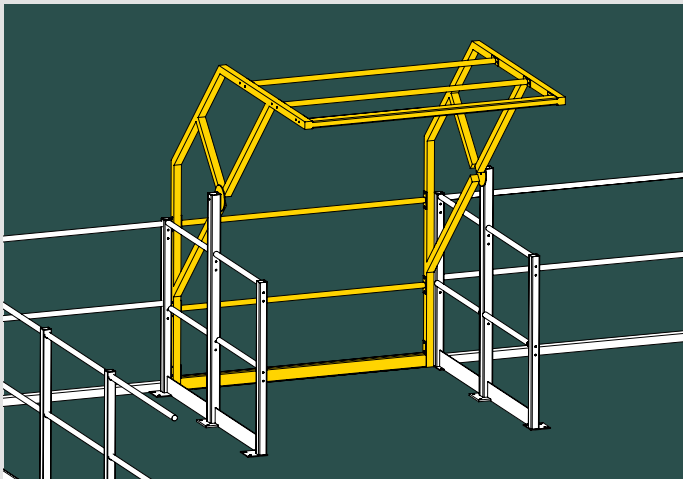

Schwenkschleusen

Optimaler Personenschutz bei der Übergabe von Lagergut. Das Geländer ist entweder vorne oder hinten geschlossen.

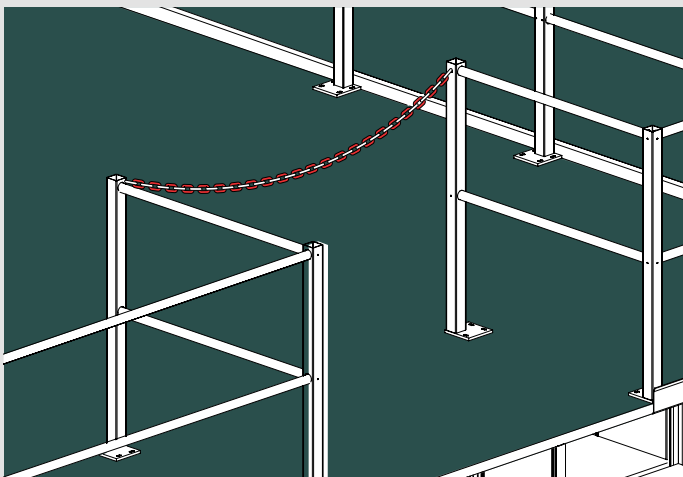

Palettenübergaben mit rot-weißer Kette und eingezogener Übergabe

→ Treppen



**Schnell in jedes Geschoss –
sicheres und bequemes Begehen der oberen Geschosse**

- + **stabiles Sicherheitsgeländer**, pulverbeschichtet mit Hand- und Knielauf sowie Abrollkante
- + **Wangentreppen**
 - mit Austritts-, Zwischen- oder Eckpodest möglich
 - mit Podesten für Richtungswechsel
- + **Stufen und Abdeckung aus Gitterrosten**
 - in unterschiedlichen Maßen, Belastungen und Ausführungen
 - verzinkt

Zubehörprodukte



**Zweiläufige gegenläufige Treppen
mit Wendepodest**

Insbesondere in kleinen Räumen ist eine Treppe mit Wendepodest äußerst platzsparend. Der Raum unter der Konstruktion bleibt frei und bietet weiteren Platz.

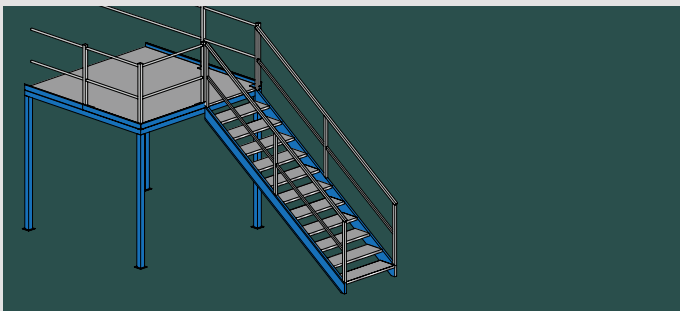

Einläufige gerade Treppen

Die einläufige gerade Treppe ist eine Treppenform, die einen höheren Platzbedarf aufweist und für kurze Treppen besonders geeignet.



Zweiläufige gerade Treppen mit Zwischenpodest

Podeste dienen als Ruhe-, Ausweich- oder Sicherheitsebene.

→ Geländer & Handläufe



Hohe Sicherheit und tolle Optik

- + **Stabile Ausführung** mit Handlauf, Knielauf und Fußleiste
- + **Edle Optik und funktionale Sicherheit** mit Glas und Edelstahl.
- + **Durchgängige Transparenz** mit Sicherheitsglas-konstruktion ohne Stützen.
- + **Abgerundete Handläufe**

Zubehörprodukte



Edelstahlgeländer mit Glas

Edle Optik mit hoher Sicherheit bieten diese Art von Geländern und sind besonders für Kundenbereiche geeignet.



Handläufe

In diversen Farben und mit abgerundeten Kanten werden die Handläufe passend zur Anlage gefertigt.



Systemgeländer

Diese Geländer sind modular einsetzbar und dienen der Sicherheit an Auf- und Abgängen auf den Etagen.

→ **Geschossbeläge**



Spanplatten und Gitterroste

Spanplatten

- + in unterschiedlichen Ausführungen, z. B. 30 und 38 mm stark
- + diverse Dekore der Oberseite mit oder ohne rutschhemmender Oberfläche
- + normal- und hochverdichtet
- + Brandschutzklasse B1 und B2 möglich
- + Nut- und Federverbindung aus Holz und / oder Stahl

Gitterroste

- + in unterschiedlichen Maßen, Belastungen, Maschenweiten und Ausführungen
- + aus brandschutztechnischen Gründen oder für eine Belüftung / Entrauchung notwendig
- + für besonders hohe Traglasten auf den Kommissionierwegen
- + hohe Lichtdurchlässigkeit

Zubehörprodukte



Spanplatte, roh



Spanplatte, Unterseite weiß

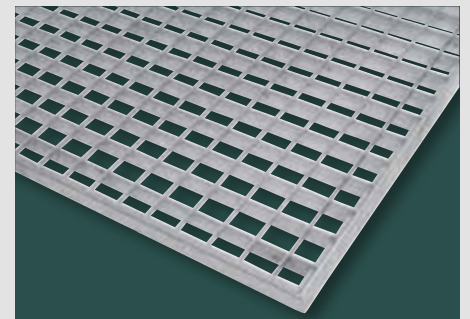

Gitterroste in unterschiedlichen Ausführungen

Rutschfeste Spanplatten „Antislip“ in verschiedenen Dekoren erhältlich.
Dekorbeispiele:

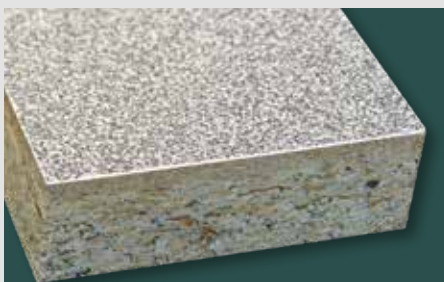

Dekor Gobi



Dekor Grip



Dekor Platingrau

→ Beleuchtung



Moderne LED-Technik

- + ideale Beleuchtung der Laufwege
- + flexibel einzusetzendes Beleuchtungssystem
- + energiesparende Lösungen durch den Einsatz von Bewegungsmeldern möglich
- + verschiedene Lichtleistungen und Lichtfarben möglich
- + LED-Röhren mit Längen von 600 mm bis 2.400 mm
- + Reihenschaltung mit bis zu 20 Röhren möglich
- + schnelle und einfache Aufhängung mittels Magnethalter

Referenzbeispiele



Fachbodenregal
Stecksystem

Fachbodenregal
Schraubsystem

Fachbodenregale
Office und Archiv

Weitspann-
regale

Paletten-
regale

Kragarm-
regale

Regalanlagen
und Bühnen

→ Lastenaufzüge



für den professionellen Einsatz

- + Lastenheber und Lastenaufzüge vereinfachen den unbemannten Vertikaltransport von Ware in die oberen Geschosse
- + Hubhöhe bis zu 12 Meter
- + Lastenheber befördern bis zu 500 kg
- + Lastenaufzüge mit einer Nutzlast bis 3.000 kg
- + äußerst wartungsarme Lastenaufzüge, dadurch vermeiden Sie unnötig lange Stillzeiten und Wartungskosten

Referenzbeispiele



Fachbodenregal
Stecksystem

Fachbodenregal
Schraubsystem

Fachbodenregale
Office und Archiv

Weitspann-
regale

Paletten-
regale

Kragarm-
regale

Regalanlagen
und Bühnen

→ Zaunanlagen



zur Trennung von Lagerbereichen

- + Stabile und flexible Lager- und Industriezäune
- + Schnelle und einfache Trennung von Lagerbereichen
- + zur Schaffung von Nachtanlieferungen
- + verschiedene Türen einsetzbar: Schiebetüren, Einzel- und Doppelschwelktüren
- + Gitterelemente in Breiten von 250 bis 2.000 mm möglich (in 10 mm Schritten) und Höhen von 400 bis 2.300 mm möglich (in 100 mm Schritten)
- + Verschiedene Schließungen möglich: Vorhängeschloss, Eurozylinder, Eurozylinder mit Fluchtfunktion im Griff, diverse Sicherheitsschalter
- + Standardoberfläche: verzinkt; alle RAL-Farben auf Anfrage möglich

Referenzbeispiele



Fachbodenregal
Stecksystem

Fachbodenregal
Schraubsystem

Fachbodenregale
Office und Archiv

Weitspann-
regale

Paletten-
regale

Kragarm-
regale

Regalanlagen
und Bühnen

→ Abschließbare Bereiche



für den Schutz Ihrer Ware

- + verschließbare Türen bieten Schutz vor unberechtigtem Zutritt in sensible Lagerbereiche
- + robuste Stützen und stabile Türen
- + Türanschlag unter Berücksichtigung der Fluchtwege montierbar
- + Schwenktüren in einfacher und doppelter Ausführung
- + einseitige oder doppelseitige Schiebetüren
- + Fluchttüren mit Durchgreifschutz möglich

Referenzbeispiele



→ Etikettierung für Regalanlagen

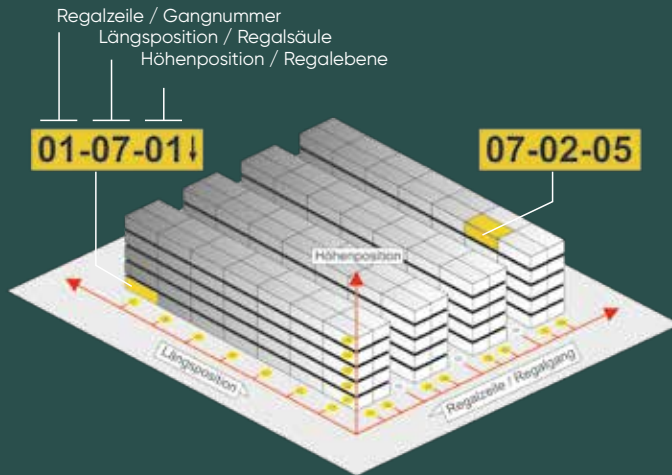

Regalplatzetiketten mit individuellem Nummernschlüssel

- + Leit- und Orientierungssystem für Regallager
- + schnelle Kommissionierung und kurze Auftragsdurchlaufzeiten
- + gelb mit schwarzer Schrift

Preise und Anfertigung auf Anfrage.
Gerne beraten wir Sie bei der Planung.

Belastungsschilder (Vorgedruckt zum Selbstbeschriften oder fertig bedruckt mit allen Daten)

- + Gangschilder (für Stirnseiten der Regale, in planer oder abgewinkelter Form, für innen und aussen, Format und Farben individuell)



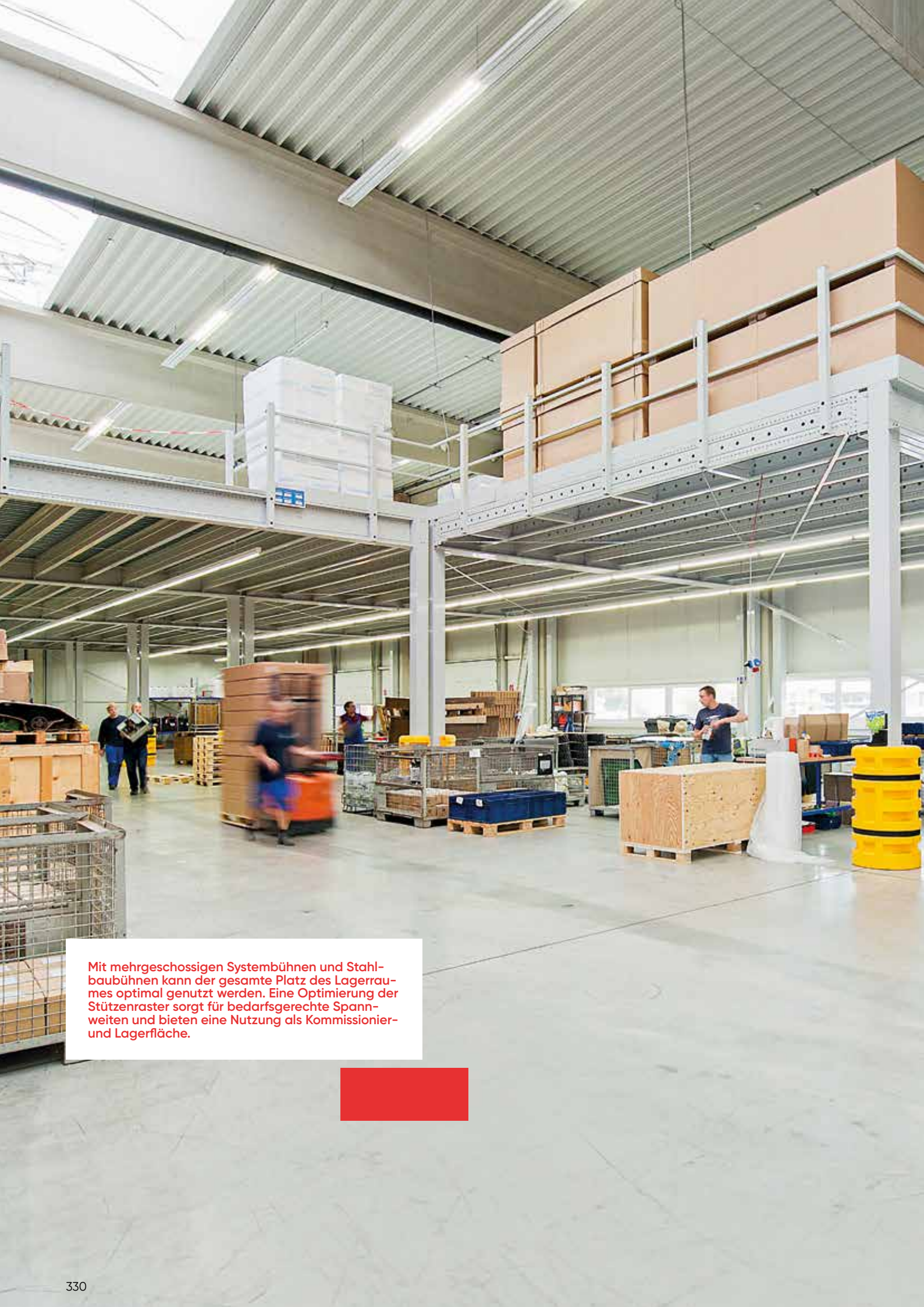

Mit mehrgeschossigen Systembühnen und Stahlbaubühnen kann der gesamte Platz des Lagerraumes optimal genutzt werden. Eine Optimierung der Stützenraster sorgt für bedarfsgerechte Spannweiten und bieten eine Nutzung als Kommissionier- und Lagerfläche.



5.2 Systembühnen und Stahlbaubühnen

330–336 Systembühnen und Stahlbaubühnen

- 332 Systembeschreibung Mehrgeschossigkeit
- 334 Systemvergleich
- 336 Projektstory



Systemaufbau und Mehrgeschossigkeit

Vielseitige Nutzung durch zwei Profilsysteme

Eine Optimierung der Stützenraster sorgt für bedarfsgerechte Spannweiten. Die Bauweise erlaubt eine Umsetzung bis zur 4-Geschossigkeit. Die Systembühnen sind demontierbar und lassen sich an anderer Stelle wieder aufbauen und sind auf die neuen Begebenheiten anpassbar.

Eigenschaften

- + Stützenhöhen bis 12 Meter
- + Belastungen bis 2.000 kg/m²
- + Stützenabstände bis 9 Meter realisierbar
- + kaltgewalzte Profile
- + mehrgeschossige Bauweise möglich (2-, 3- oder 4-geschossig)
- + verzinkt oder kunststoffpulverbeschichtet

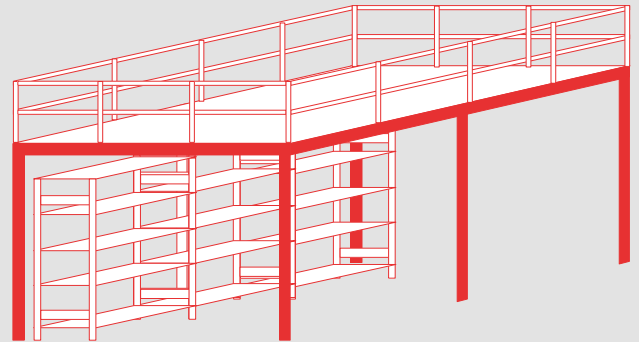

2-geschossige
Bühnenanlage

Ihr Nutzen

- + Systembühne: Kostengünstige Umsetzung durch standardisierte Bauteile
- + Stahlbaubühne: Individuelle Anpassung an vorhandenen Lagerraum mit warmgewalzten Profilen

Große Spannweiten für Kommissionier- und Lagerflächen
 Mit den Systembühnen und Stahlbaubühnen von SCHULTE erreichen Sie eine Vervielfachung der Lagerebene bei gleicher Grundfläche. Gleichzeitig ermöglichen Sie Ihnen eine Nutzung als Kommissionier- und Lagerfläche.

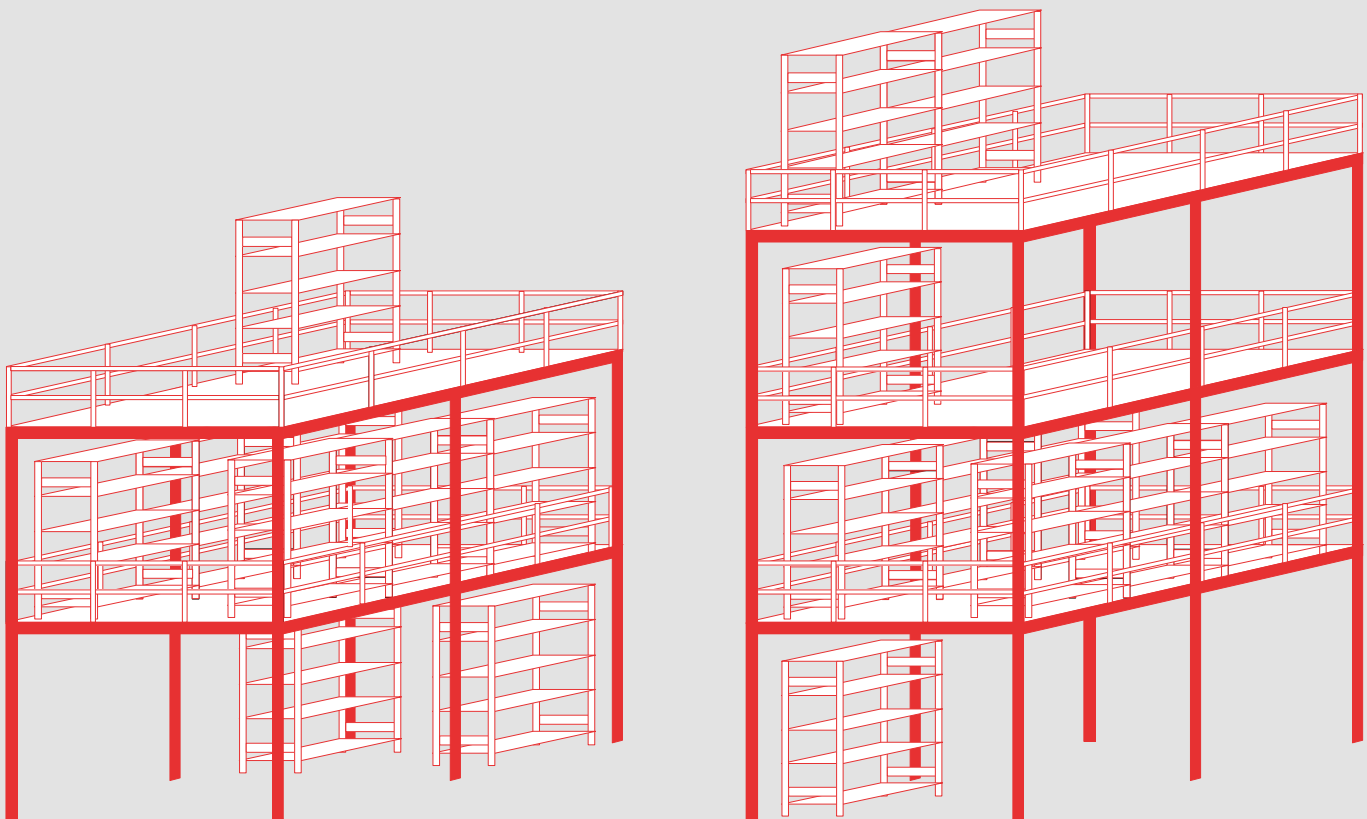

3-geschossige
 Bühnenanlage

4-geschossige Bühnenanlage → **12** Meter
 Regalhöhe möglich

Lagerbühnen

modular, erweiterbar, belastbar



→ Rammschutz

Beim Einsatz von Flurförderfahrzeugen unter den Bühnen sollten diese mit einer Rammschutz-Lösung geschützt werden.



Systembühnen aus kaltgewalzten Profilen

- + schnelle Montage mit standardisierten Bauteilen
- + optimal einsetzbar für Stand-Alone-Lösungen
- + Haupt- und Nebenträger aus kaltgewalzten Profilen
- + Bühnenprofile mit Systemlochung
- + Belastungen von 250 kg/m² bis zu 2.000 kg/m² möglich
- + Stützhöhen bis 12 Meter
- + Stützenabstände bis 9 Meter realisierbar
- + verschiedene Bühnenbeläge möglich (Spanplatte, Gitterroste, etc.)
- + Standardoberflächen: verzinkt und pulverbeschichtet
RAL 5010 enzianblau, RAL 7035 lichtgrau,
RAL 1007 narzissengelb, RAL 7016 anthrazitgrau,
andere Farben auf Anfrage



Hauptgangträger

Nebengangträger

Stützen



Fachbodenregal
Stecksystem

Fachbodenregal
Schraubsystem

Fachbodenregale
Office und Archiv

Weitspann-
regale

Stahlbaubühnen maßgeschneidert & robust

- + individuell zugeschnitten nach Kundenwunsch
- + als Ergänzung bei mehrgeschossigen Regalanlagen verwendbar
- + warmgewalzte Profile
- + Anpassung der Belastbarkeit durch unterschiedliche Dimensionierung der Stahlträger sowie verschiedene Bühnenbeläge, z. B. Spanplatten oder verzinkte Gitterroste
- + zahlreiche Zubehör- und Ausstattungsvarianten
- + Standardfarben blau, lichtgrau
andere Farben auf Anfrage

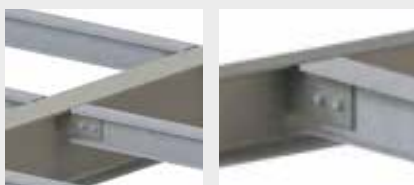

IPE-Profil

UNP-Profil



Paletten-
regale

Kragarm-
regale

Regalanlagen
und Bühnen

Wohin mit 10.000 Turbo- ladern?

Wir regalen das.

Die Turbo-Mot GmbH in Verl ist eine Spezialwerkstatt für Turbolader. Seit seiner Gründung 1997 übernimmt das Unternehmen die Reparatur, Instandsetzung und den Verkauf von Turboladern. Heute sind die Ostwestfalen ein nationaler Lieferant für freie Kfz-Werkstätten und Kfz-Vertragshändler. Vor drei Jahren war das Unternehmen an einem Punkt, an dem das Wachstum es eher behinderte – es entschloss sich, die Organisation der Werkstatt komplett neu zu strukturieren und dem Produktionsverlauf besser anzupassen.

Lagergut

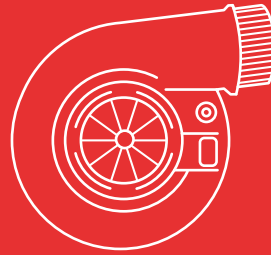

Lagerlösung

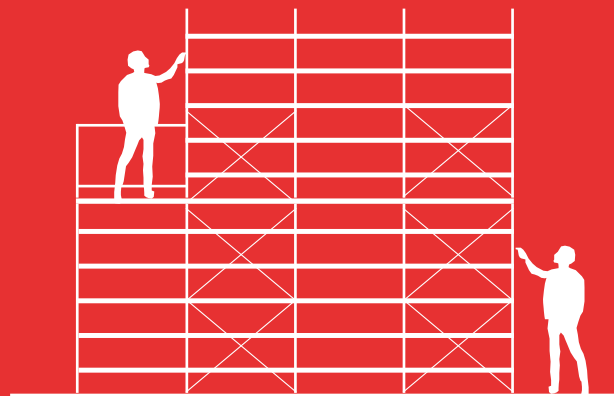





Zwei Regalsysteme von SCHULTE stellen heute das Herz des neu gestalteten Betriebes dar. Sie wurden in der Mitte von Lager und Werkstatt installiert und bilden den Betrieb in einem Kreislauf ab: Vom Wareneingang über den Produktionsbeginn und die Abnahme bis hin zum Versand. Insgesamt bietet das zweigeschossige System auf einer Grundfläche von 110 Quadratmetern eine Lagerfläche von 700 Quadratmetern. Basierend auf einem Stecksystem von SCHULTE konnte es den individuellen Anforderungen angepasst werden. Integriert sind neben einem Sortierungssystem für Kleinteile mehrere abschließbare Schränke und Arbeitsplätze.

Die neu eingeführte Ordnung hat auch Signalwirkung für die Kunden. „Ordnung und Sauberkeit sind ein klarer Ausdruck unseres Qualitätsanspruchs“. Aus diesem Grund wurde das Lagersystem, das die Größe eines Einfamilienhauses aufweist, in den roten Firmenfarben gestaltet – das Corporate Design ist überall zu erkennen. Berufsschüler, Kunden und Lieferanten bemerken das professionelle Aussehen bei jedem Besuch. Werkstatt und Lager haben somit auch einen großen Nutzen als Markenbotschafter für die Kundenkommunikation.

→ **Der Kundennutzen**

Größere Lagerkapazität und schnellere Auftragsabwicklung durch Zentralisierung der Anlage

Kunde

Turbo-Mot GmbH, Verl

Branche

Kfz-Ersatzteilhandel

Auftragsumfang

Beratung, Planung, Lieferung, Montage

Anforderungen

- Ausnutzung der Raumhöhe und Vervielfachung der Lagerfläche

Besonderheiten

- 2-geschossige Fachboden-Regalanlage in geschlossener Kubus-Bauweise
- in der Hausfarbe rot mit umlaufender weißer Abschlusskante
- Komplettabdeckung als Staubschutz

→ **Lagergut**

Ersatzteile für Turbolader

→ **Regaltypen**

2-geschossige Fachbodenregalanlage

A	Ablageplatte	119	Geschossbeläge	324	
	Abdeckkappe	111	Gewindestangenhalterung	135	
	Abschließbare Bereiche	328	Gitterrostboden für Kleinbinderegal	96	
	Abweisercke	111	Gitterkorbregal WS 2000	215	
	Adapter für Palettenregal-Rahmen	256	Gitterkorb-Zusatzebene für WS 2000	215	
	Aluminium-Regalleitern	144-146	Gitterrost für Palettenregale	260	
	Aluminium-Regale	98-99	Gitterrückwände für Palettenregale	259	
	Anschlagleiste Stecksystem	128, 193	Glossar	340-341	
	Anschlagleiste Schraubsystem	170	Großfach-Räderregal	93, 214	
	Anschlussblech	88			
	Arbeitspodest	147	H	Halter mit Endanschlag	147
	Armbrücke für Kragarmregale	299		Handläufe	323
	Aufhängekonsole für Ecklösung	111		Hängeregister-Auszug	195
	Auffangwanne	94-97, 134		Hängeschiene für S-Haken	99
	Auflagedeckel für Euro-Stapelkästen	139		Holme für Palettenregale	253
	Ausziehboden	124		Holme für W 100	236
	Autoteilelagerung	88-93		Homeoffice-Regal	187
				Horizontalverbinder für Kragarmregale	295, 299
B	Befestigungszubehör für Stecksystem	110-115	I	Inhaltsverzeichnis	3
	Belastungsschild	133, 258			
	Beleuchtung	325	K	Kabelhalter	119
	Bereitstellregal	75		Kabeltrommel-Regal	268-269
	Blechlager-Box	279		Kannenträger für Umweltregale	272
	Blechtreiberschraube	115		Kanbanregal	72-73
	Blockroll System (Kabeltrommel-Regal)	269		Kfz-Regale	88-93
	Bockregale	271		Kleiderstange	135
	Bodenanker für Palettenregale	255		Kleingebinderegale	96
	Brandschutzboden SPRINKLERplus	319		Kleinteile-Management	80
	Buchstützen	130, 170, 194		Kleinteilregal-Sets	80-81
	Büroregale	177-205		Klemmfuß einfach	111, 193
	Büroregale – Zusatzböden	193, 204		Klemmfuß doppelt	111
				Kombibodenregal	75
C	Containerauflage für Palettenregale	263		Kombi-Spannhaken für Drahtgitterrückwand	117
	Containerregal-Sets / Stecksystem	92		Komplettregale Büroregale Stecksystem	182-187
				Komplettregale Büroregale Schraubsystem	198-201
D	Diagonalstrebe	112, 191, 223, 255		Komplettregale Kragarmregale	288-291, 296-297
	Distanzhalter für Doppelregale	115		Komplettregale Palettenregale	246-247
	Distanzstück für Palettenregal	256		Komplettregale Schraubsystem	160-163
	Doppel-Klemmfuß	111		Komplettregale Stecksystem	48-69
	Doppelregal mit Kreuzstreben	60-61		Komplettmodule für Kleinteile-Lager	38-39
	Doppelregal mit Längenriegeln	62-63		Kopplungsstück für 2 T-Profile	114
	Doppel-Kanbanregal	73		Kopplungsstück für 4 T-Profile	114
	Doppelregal-Verbinder	114		Kragarme	294, 298
	Drahtgitterauflagen	262		Kragarmregale	288-299
	Drahtgitterkorb	134		Kragarmteiler	295, 299
	Drahtgitterkorbregal	77		Kreuzstrebe für Kragarmregale	295, 299
	Drahtgitter-Seitenwand für Stecksystem	117		Kreuzstrebe für Stecksystem	112
	Drahtgitter-Rückwand für Stecksystem	120		Kunststoff-Fuß	169, 231
	Draht-Steckgitter	131		Kunststoff-Hammer	111, 230
	Draht-Schüttgutleiste	131			
	Durchschubsicherung für Palettenregal	259	L	Langgutregal	76
				Längenriegel	113
E	Eckwinkel	169		Lastenaufzüge	326
	Eckregale für Stecksystem	64-65		Leitern	144-146
	Eckverbindungsklammer	99		Lochblech-Seitenwände für Stecksystem	117
	Edelstahl-Regale	98-99		Lochblech-Rückwände für Stecksystem	121
	Einfach-Klemmfuß	111, 193		Lochplatten-Seitenblende für Stecksystem	118
	Einsatzkästen	125		Lochwandhaken	121
	Einsatzkästen für Schubladenblöcke	142	M	Magnetschilder	133
	Einzelschublade	124		Maschinenhalter	119
	Etiketten für Euro-Stapelkästen	138		Mittelanschlag	193
	Etikett für Sichtlagerkästen	138		MULTILOAD ML50	223
	Etikett für Regalkästen	136		MULTIplus-Fachböden	104-105, 164-165, 191
	Etikettierung für Regalanlagen	329		MULTIplus-Set	67
	Euro-Stapelkästen	139	P	Packtisch Z1	229
	EXPRESSline	42		Paletten-Fassregale	272-273
F	Fachböden MULTIplus	104-105, 191		Paletten-Komplettregale	246-247
	Fachbodenträger für Stecksystem	111, 193		Palettenregale	243-279
	Fachteiler	170, 194, 205		Pendelhefterregale	286, 202
	Frontklappe für Sichtlagerkästen	137		Profilklemme	114
	Fußrundung für Kragarmständer (K 6000)	299		Profilregal-Regal	267
	Füll-Leisten	114	R	Rahmen für Palettenregale	252
				Rahmenerhöhung für Palettenregale	256
G	Garagenregal-Set	90		Rammschutz	257
	Garderobenregal	79			
	Geländer	323			
	Getränkekisten-Regal	78			

R	Raumteiler-Regalset	187	Trennwand für Regalkästen	136, 137		
	Räder-/Reifenregale	90-93	Treppen	322		
	Regalanlagen	308-329	U	Übergabestation	321	
	Regalbeschilderung	133, 258		Umweltregale / Palettenregale	272-273	
	Regalboden (Aluminium / Edelstahl)	99		Umweltregale / Stecksystem	97	
	Regalkästen	136-137		Umweltregale / Weitspannregale	235	
	Regalleitern	144-146		Universalprofil	126	
	Regalleitern – Zubehör	147		Universalträger	111	
	Regalplatzetiketten	133		Unterlegbleche für Palettenregale	255	
	Regalzeilenschilder	133, 258		Unterlegbleche für W 100	237	
	Regalschublade	124		Unterlegplatte für T-Profil	111	
	Reifenregal – Distanzhalter	115		Unterteilungsrohr	76, 126, 224	
	Reifentraversen	132		Unterzüge für WS3000	224	
	Reststück-Regal	279		Unterzüge für Z1	231	
	Riffelgummi für Schubladenblock	141		V	Verriegelungsstange für Öllager	134
	Röllchenleisten-Bereitstellregal	75			Verstärkungsunterzug	105
	Rückwand (Vollblech) für Stecksystem	120			Vollblechrahmen	108
	Rückwand (Drahtgitter) für Stecksystem	120			Vollblech-Seitenwände für Stecksystem	116
			Vollblech-Seitenblende für Stecksystem		116	
	S	Scannerschienen	133	W	Wabenregal	86-87
S-Haken		99	Wandbefestigung für Stecksystem		115	
Schrauben (Sechskant)		169	Wandhalter für Einzelregale		115	
Schrauben (Linsen)		169	Wannenboden		77, 97	
Schienenanlagen für Regalleitern		147	Wannenbodenregal		77	
Schilder (Magnet)		133	Weinregal		78	
Schlitzwannen		125, 143	Weitspannregale		208-237	
Schrägboden mit Trennbügel		72-73	Weitspannregal W 100		232-237	
Schrägbodenregale		74	Weitspannregal WS 2000		210-217	
Schrägbodenregal XL		74	Weitspannregal WS 3000		218-225	
Schrägroll System (Kabeltrommel-Regal)		268	Weitspannregal Z1	226-231		
Schraubanker für Stecksystem		115	Werkzeughalter	118-119, 122		
Schraubanker für Weitspannregal W 100		237	Winkelprofile für Z1	231		
Schraubendreherhalter		119	Winkelprofile für Schraubsystem	167		
Schraubenschlüsselhalter		119	Z	Z1 Packtisch	229	
Schraubsystem		154-175		Z1 Weitspannregal	226-231	
Schraubsystem – Komplettregale		158-163		Zaunanlagen	327	
Schubladenblock		141		Zentrierblech für Palettenregale	261	
Schubladenunterteilungen für Schubladenblock		142-143		Zwischenhalter für Leichtmetallrohr	147	
Schubladenregal		76				
Schüttgutleiste für Stecksystem		128, 131				
Schüttgutmulden		127				
Schüttgutmulden-Regal		100				
Sechskantschrauben		169				
Seitenwände (Vollblech) für Stecksystem		116				
Sichtlagerkästen		138				
Sockelblende für Stecksystem		128				
Spanplattenauflage für Palettenregal		261				
Spannschloss		112, 191				
SPRINKLERplus Brandschutzboden		319				
Stahlbaubühnen		330-336				
Stahlfuß – einfach für Schraubsystem		169				
Stahlpaneele für Palettenregale		262				
Ständerrahmen W 100		237				
Stecksets		66-69				
Steckstift für Kragarme		294				
Stecksystem		34-147				
Stecksystem – Komplettregale		48-69				
Stecktrennbleche für Schraubsystem		171				
Stecktrennbleche für Stecksystem		129				
Stecktrennbleche freistehend für Stecksystem		129				
Stirnwandabgrenzung		126, 194				
SUV-Regale		90				
Systembühne		330-336				
T		Tafelregal	279			
		Theken	82-85			
		Tiefenauflagen für Palettenregale	263			
	Tiefenriegel für Stecksystem	107				
	Tiefenstege für Weitspannregal W 100	237				
	T-Profile	107				
	T-Profil-Rahmen	108-109				
	Traversen für Z1 Weitspannregal	231				
	Trennarmer für Profillagerregal	267				
	Trennbleche für Schüttgutmulde	127				
	Trennbügel	132, 224				
	Trennführungen	72-73, 132				
	Trenngitter für Drahtkorb	77, 134				
	Trennstege für Schlitzwannen	125, 143				

Glossar

B Belastungsschilder

Belastungsschilder werden zusammen mit den Montage- und Bedienungsanleitungen jeder Sendung beigelegt.

Blechlager-Regal

Im Blechlagerregal können Standard-Blechtafeln senkrecht eingelagert werden. Eine regalbreite Stahlrolle sichert das leichte Einschieben und Herausziehen der Blechtafeln.

Büroregale

Büroregale werden im Archiv zur Lagerung von Ordnern und Akten eingesetzt. Es werden sowohl das Steck- als auch das Schraubsystem eingesetzt.

D Doppelregalzeile

Zwei Regalzeilen, die Rücken an Rücken angeordnet sind. Bei der beidseitigen Nutzung wird mit Kreuzstreben ausgesteift (Beispiel: Seite 36). Bei der Nutzung der gesamten Regaltiefe werden die Regale mit Längenriegeln ausgesteift (Beispiel: Seite 60).

Durchsetzfügen (Toxen)

Das Durchsetzfügen ist ein umweltfreundliches Produktionsverfahren, um Bleche form- und kraftschlüssig miteinander zu verbinden. Es ersetzt das Schweißen.

Produktionsverfahren:

Das Durchsetzfügewerkzeug besteht aus einem Stempel und einer Matrize. Die zu verbindenden Bleche werden durch den Stempel ähnlich wie beim Tiefziehen unter plastischer Deformation in die Matrize gedrückt. Durch eine spezielle Gestaltung der Matrize entsteht eine druckknopf-ähnliche Form, die die Bleche form- und kraftschlüssig miteinander verbindet.

E Ebenen

Als Ebenen bezeichnet man die übereinanderliegenden Lagerflächen.

Eckwinkel

Mit Eckwinkeln werden Regalsysteme im Schraubsystem in Tiefen- und Breitenrichtung stabilisiert und ausgesteift (siehe Seite 152).

Einfachregalzeile, einseitig nutzbar

Ein Regal mit einfacher Stellplatztiefe – einseitig nutzbar oder zugänglich. Einfachregalzeilen werden zumeist mit Kreuzstreben ausgesteift. Häufigste Anwendung: Regalzeilen, die vor einer Wand aufgebaut werden.

Einfachregalzeile, beidseitig nutzbar

Ein Regal mit mehrfacher Stellplatztiefe – beidseitig nutzbar und zugänglich. In der Regel werden Einfachregalzeilen, die beidseitig genutzt werden, mit Längenriegeln ausgesteift. Dadurch wird ein freier Zugriff auf das Lagergut gewährleistet. Häufigste Anwendung: Regalzeilen, die frei im Raum aufgestellt werden.

F Fachbodenregale

Beim Fachbodenregal erfolgt die Lagerung auf Fachböden über mehrere Ebenen pro Feld. Die Bedienung erfolgt per Hand. Fachbodenregale werden auch in mehrgeschossigen Regalanlagen eingesetzt.

Fachlast

Die Fachlast ist die Last, mit der ein einzelner Fachboden / eine Lagerebene maximal belastet werden darf. Die Last muss auf dem Fachboden gleichmäßig verteilt werden (siehe auch Feldlast).

Fädelstäberegale

Dieses System ist für die Lagerung von losen Dokumenten, Akten und Formularen entwickelt worden. Die eingesetzten Fädelstäbe verhindern das Herausfallen und bieten eine übersichtliche Sortierung der Schriftstücke. Optimal für laufende Vorgänge und schnellen Zugriff im Tagesgeschäft von Behörden, Gerichten, Agenturen, Kanzleien, Arztpraxen etc.

Feldlast

Die Feldlast ist die maximale Tragfähigkeit eines Regalfelds und ist abhängig von der Kombination der eingesetzten Rahmen und Ebenen. Die Summe der Fachlasten darf die angegebene Feldlast nicht übersteigen (siehe auch Fachlast).

Feuerverzinkung

Unter Feuerverzinkung versteht man das nachträgliche Überziehen von Stahlteilen mit einem massiven, metallischen Zinküberzug durch Eintauchen der vorbehandelten Stahlteile in eine Schmelze aus flüssigem Zink, dessen Temperatur bei zirka 450° C liegt.

G GS-Zeichen

Das Siegel „Geprüfte Sicherheit“ (GS-Zeichen) bescheinigt, dass ein Produkt den Anforderungen des Geräte- und Produktsicherheitsgesetz (GPSG) entspricht. Diese sind zum Beispiel in Unfallvorschriften der Berufsgenossenschaften, DIN- und EN-Normen oder anderen allgemein anerkannten Regeln der Technik konkretisiert. Bei der GS-Prüfung wird überprüft, ob das Produkt die Anforderungen des GPSG einhält.

H Holme

Im Palettenregal werden Paletten in der Regel auf einem vorderen und einem hinteren Träger (Holm) gelagert, die zusammen die Lagerebene bilden. Diese werden mit unterschiedlichen Stärken und Tragfähigkeiten dem Lagergut bzw. dem Gewicht der Paletten angepasst. Um geschlossene Lagerebenen bilden zu können (z. B. um in Kommissionierbereichen Ware ohne Paletten lagern zu können), sind optional Auflagen aus Stahl oder Holz lieferbar.

I IPE-Profil

IPE-Formstahlträger sind warmgewalzte, stabile Stahlträger mit mittlerem I-Profil und parallelen Innenflächen der Flansche (nach DIN 1025 Teil 5). Sie lassen sich durch unterschiedliche Größen individuell an die benötigten Tragfähigkeiten und Anforderungen anpassen. Sie werden beim Bau von Lagerbühnen und Kragarmregalen von SCHULTE eingesetzt.

K Kfz-Regale

Kfz-Regale sind speziell auf die Anforderungen der Kfz-Branche abgestimmte Regale. Diese basieren auf Fachbodenregalen im Stecksystem. Spezielle Reifentraversen ermöglichen eine reifenschonende Lagerung.

Kragarm

Ein Kragarm ist ein am Ständer befestigter Ausleger zur Aufnahme des Lagerguts (z. B. Langgut wie Holzstapel, Rohre usw.). Der Kragarm ist je nach Regaltyp fest mit dem Ständer verschweißt oder wird am Ständer verschraubt (und ist somit in der Höhe verstellbar).

Kragarmregale

Kragarmregale bestehen aus senkrechten Regalständern, an denen Kragarme befestigt sind. Diese Regalkonstruktion dient zur Aufnahme von Langgut (zum Beispiel Rohre, Stab- bündel, Hölzer oder Eisenträger).

M Montage- und Bedienungsanleitungen

Montage- und Bedienungsanleitungen liegen jeder Sendung bei. Ausserdem stehen diese auf unserer Homepage zum Download bereit.

P Palettenregale

In Palettenregalen wird vorwiegend Ware gelagert, die auf Paletten oder in Gitterboxen gelagert wird. Palettenregale werden in der Regel mit Regalbediengeräten be- und entladen.

Pendelhefterregal

Einsatzbereich für diese speziellen Regale ist die hängende Lagerung von Pendelheftern und -taschen der beiden Systeme von Elba/Leitz oder Zippel.

Verwendung finden diese insbesondere in Archiven von Behörden, Krankenhäusern, Kanzleien etc. Es können Pendel- mappen für die Loseblatt-Ablage von Einzelakten eingehängt werden und Pendelordner für die geheftete Ablage von Sammelakten.

Pulverbeschichtung

Das Pulverbeschichten ist ein Beschichtungsverfahren, bei dem ein in der Regel elektrisch leitfähiger Werkstoff mit Pulverlacken beschichtet wird.

Dabei wird das Pulver elektrostatisch auf den zu beschichtenden Untergrund aufgesprüht und anschließend im Ofen eingebrannt. Durch den Einbrennvorgang schmilzt das Pulver auf und der Vernetzungsvorgang beginnt. Bei einer vollständigen Vernetzung kommt es zu einer dauerhaften Anhaftung (rein mechanische Verklammerung).

Spezielle Eigenschaften, wie z. B. Dichte, Vernetzungsgrad, Chemikalienresistenz oder Witterungsbeständigkeit können nach Rücksprache mit dem Lackhersteller gezielt eingestellt werden.

R Rahmen

Zwei oder mehrere Stützen, die in Tiefenrichtung mit Aussteifungselementen (z. B. Tiefenriegel) verbunden sind und sich normalerweise über die ganze Tiefe des Regals erstrecken.

RAL-Gütezeichen

Produkte und Dienstleistungen mit RAL-Gütezeichen werden nach hohen Qualitätsstandards von der Gütegemeinschaft Lager- und Betriebseinrichtungen e. V. geprüft.

Die Güte- und Prüfbestimmungen sind herstellernerutral und frei zugänglich. Sie sind verlässliche Garanten für eine hohe, gleichbleibende Produkt- und Dienstleistungsqualität.

S Schraubsystem

Im Gegensatz zum Stecksystem werden die Fachböden an Winkelprofilen angeschraubt. Zur Aussteifung werden im Schraubsystem Eckwinkel verwendet (siehe auch Eckwinkel).

Bei den Winkelprofilen können die Fachböden in einem Raster von 25 mm eingesetzt werden. Eine optimale Ausnutzung der Regalhöhe wird beim Einsatz von Fachböden mit einer 25 mm Kantenhöhe erreicht.

Sendzimirverzinkung

Spezielles Verfahren zur Herstellung einer robusten Materialoberfläche. Metallbänder durchlaufen ein Zinkbad. Mit dieser Oberfläche lassen sich die Metallbänder umformen und bearbeiten, ohne dass die Beschichtung abspringt oder beschädigt wird.

Stecksystem

Das Stecksystem besteht aus T-Profil-Rahmen und Fachböden. Die Fachböden werden mit Fachbodenträgern am T-Profil-Rahmen eingehängt. Die Fachböden lassen sich werkzeugfrei lösen und können jederzeit im Höhenraster an das Lagergut angepasst werden.

Bei den T-Profil-Rahmen können die Fachböden in einem Raster von 25 mm eingesetzt werden. Eine optimale Ausnutzung der Regalhöhe wird beim Einsatz von Fachböden mit einer 25 mm Kantenhöhe erreicht.

Systembühne

Die Systembühne ist ein modular aufgebautes System, bestehend aus Stützen und Haupt- und Nebenträgern, zur Erweiterung der Lagerfläche in mehrgeschossiger Bauweise.

T Tafelregal

Das Tafelregal dient zur übersichtlichen Lagerung von Tafeln und Tafel-Reststücken unterschiedlicher Materialien und Größen. Eine offene Bauweise garantiert einen schnellen Zugriff.

Toxen

siehe Durchsetzfugen

T-Profil-Rahmen

Der Rahmen beim Stecksystem von SCHULTE Lagertechnik besteht aus Tiefenriegeln und T-Profilen. Durch die spezielle Abkantung der T-Profile wird eine besonders hohe Stabilität und Tragfähigkeit erreicht (siehe Seiten 108-109).

U Umweltregale

Umweltregale dienen der Lagerung wassergefährdender Stoffe. Die Regale werden mit entsprechenden Auffangwan- nen ausgestattet, die der Übereinstimmungserklärung gemäß Bauregelliste A, Teil 1, DIBt, Berlin entsprechen.

W Weitspannregal

Zur liegenden Lagerung von langem und sperrigem Lagergut werden Weitspannregale eingesetzt. So lassen sich mit den Weitspannregalsystemen von SCHULTE Lagertechnik Fach- breiten bis zu 2.500 mm realisieren.

